

Приложение
к ОПОП 15.01.05 Сварщик (ручной и частично
механизированной сварки (наплавки))
утвержденного 30.06.2022 г.

**КОНТРОЛЬНО-ОЦЕНОЧНЫЕ СРЕДСТВА ПО ПРОГРАММЕ
ПОДГОТОВКИ КВАЛИФИЦИРОВАННЫХ РАБОЧИХ, СЛУЖАЩИХ
15.01.05 Сварщик (ручной и частично механизированной сварки
(наплавки))**

Индекс	Наименование циклов, дисциплин, профессиональных модулей МДК
Общеобразовательный цикл	
ОУД Общие учебные дисциплины	
ОУД.01.	Русский язык
ОУД.02	Литература
ОУД.03	Иностранный язык
ОУД.04.	Математика
ОУД.05.	История
ОУД.06	Физическая культура
ОУД.07	Основы безопасности жизнедеятельности
ОУД.08	Астрономия
УПВ Учебные дисциплины по выбору	
УДВ.09	Родная литература
УДВ.10	Физика
УДВ.11	Химия
ДУП Дополнительные учебные дисциплины	
ДУД.01	Введение в сварочные технологии/ Введение в профессию
ДУП.01.1	Основы общественных наук
ДУП.01.2	Основы проектной деятельности
ДУП.01.3	Основы черчения
ДУП.01.4	Информационные технологии в профессиональной деятельности

ОБЩИЕ УЧЕБНЫЕ ДИСЦИПЛИНЫ
МИНИСТЕРСТВО ПРОФЕССИОНАЛЬНОГО ОБРАЗОВАНИЯ
И ЗАНЯТОСТИ НАСЕЛЕНИЯ ПРИМОРСКОГО КРАЯ

краевое государственное автономное
профессиональное образовательное учреждение
«Дальнегорский индустриально-технологический колледж»

КОМПЛЕКТ КОНТРОЛЬНО-ОЦЕНОЧНЫХ СРЕДСТВ
УЧЕБНОЙ ДИСЦИПЛИНЫ (ПРЕДМЕТА)
ОБЩЕОБРАЗОВАТЕЛЬНОГО ЦИКЛА

ОУП.01 РУССКИЙ ЯЗЫК

для профессии

15.01.05 Сварщик ручной и частично механизированной сварки (наплавки)

Комплект контрольно-оценочных средств разработан на основе Федерального государственного образовательного стандарта среднего профессионального образования по профессии СПО 15.01.05 Сварщик ручной и частично механизированной сварки (наплавки) базового уровня подготовки программы учебной дисциплины (предмета) (далее – дисциплина) «Русский язык».

Разработчики:

Организация-разработчик: КГА ПОУ «ДИТК»

Разработчик: Глушан Оксана Александровна, преподаватель

ОДОБРЕН

цикловой методической комиссией

Протокол № 1

от «05» сентября 2023 г.

Председатель: Яковцева О. А.

СОДЕРЖАНИЕ

1. Паспорт комплекта контрольно-оценочных средств
2. Результаты освоения учебной дисциплины (предмета), подлежащие проверке
3. Оценка освоения учебной дисциплины (предмета)
 - 3.1. Контроль и оценка освоения учебной дисциплины (предмета) по темам (разделам)
 - 3.1.1 Методы и критерии оценивания
 - 3.2. Контрольно-оценочные средства для входного контроля по дисциплине (предмету)
4. Контрольно-оценочные средства для проведения промежуточной аттестации
 - 4.1. Пакет экзаменатора
 - 4.2. Критерии оценки

1. ПАСПОРТ КОМПЛЕКТА КОНТРОЛЬНО-ОЦЕНОЧНЫХ СРЕДСТВ

В результате освоения учебной дисциплины (предмета) «Русский язык» обучающийся должен обладать предусмотренными ФГОС по профессии СПО 15.01.05 Сварщик ручной и частично механизированной сварки (наплавки) базового уровня подготовки следующими умениями, знаниями, которые формируют профессиональную компетенцию, и общими компетенциями.

Обучающийся должен уметь:

ЛР 07	навыки сотрудничества со сверстниками, детьми младшего возраста, взрослыми в образовательной, общественно полезной, учебно-исследовательской, проектной и других видах деятельности
ЛР 09	готовность и способность к образованию, в том числе самообразованию, на протяжении всей жизни; сознательное отношение к непрерывному образованию как условию успешной профессиональной и общественной деятельности
ЛР 13	осознанный выбор будущей профессии и возможностей реализации собственных жизненных планов; отношение к профессиональной деятельности как возможности участия в решении личных, общественных, государственных, общенациональных проблем
МР 02	умение продуктивно общаться и взаимодействовать в процессе совместной деятельности, учитывать позиции других участников деятельности, эффективно разрешать конфликты
МР 04	готовность и способность к самостоятельной информационно-познавательной деятельности, владение навыками получения необходимой информации из словарей разных типов, умение ориентироваться в различных источниках информации, критически оценивать и интерпретировать информацию, получаемую из различных источников
МР 08	владение языковыми средствами – умение ясно, логично и точно излагать свою точку зрения, использовать адекватные языковые средства
МР 09	владение навыками познавательной рефлексии как осознания совершаемых действий и мыслительных процессов, их результатов и оснований, границ своего знания и незнания, новых познавательных задач и средств их достижения
ПРб 01	сформированность понятий о нормах русского литературного языка и применение знаний о них в речевой практике
ПРб 02	владение навыками самоанализа и самооценки на основе наблюдений за собственной речью
ПРб 03	владение умением анализировать текст с точки зрения наличия в нем явной и скрытой, основной и второстепенной информации
ПРб 04	владение умением представлять тексты в виде тезисов, конспектов, аннотаций, рефератов, сочинений различных жанров
ПРб 06	сформированность представлений об изобразительно-выразительных возможностях русского языка
ПРб 10	сформированность представлений о системе стилей языка художественной литературы
ПРу 01	сформированность представлений о лингвистике как части общечеловеческого

	гуманитарного знания
ПРу 02	сформированность представлений о языке как многофункциональной развивающейся системе, о стилистических ресурсах языка
ПРу 03	владение знаниями о языковой норме, её функциях и вариантах, о нормах речевого поведения в различных сферах и ситуациях общения
ПРу 04	владение умением анализировать единицы различных языковых уровней, а также языковые явления и факты, допускающие неоднозначную интерпретацию
ПРу 05	сформированность умений лингвистического анализа текстов разной функционально-стилевой и жанровой принадлежности
ПРу 06	владение различными приемами редактирования текстов
ПРу 07	сформированность умений проводить лингвистический эксперимент и использовать его результаты в процессе практической речевой деятельности
ПРу 08	понимание и осмысленное использование понятийного аппарата современного литературоведения в процессе чтения и интерпретации художественных произведений
ПРу 09	владение навыками комплексного филологического анализа художественного текста
ПРу 10	сформированность представлений о системе стилей художественной литературы разных эпох, литературных направлениях, об индивидуальном авторском стиле
ПРу 11	владение начальными навыками литературоведческого исследования историко - и теоретико-литературного характера

Обучающийся должен знать:

ЛР 01	российскую гражданскую идентичность, патриотизм, уважение к своему народу, чувства ответственности перед Родиной, гордости за свой край, свою Родину, прошлое и настоящее многонационального народа России, уважение государственных символов (герб, флаг, гимн)
ЛР 04	сформированность мировоззрения, соответствующего современному уровню развития науки и общественной практики, основанного на диалоге культур, а также различных форм общественного сознания, осознание своего места в поликультурном мире
ЛР 06	толерантное сознание и поведение в поликультурном мире, готовность и способность вести диалог с другими людьми, достигать в нем взаимопонимания, находить общие цели и сотрудничать для их достижения, способность противостоять идеологии экстремизма, национализма, ксенофобии, дискриминации по социальным, религиозным, расовым, национальным признакам и другим негативным социальным явлениям
МР 01	все виды речевой деятельности: понимание информации устного и письменного сообщения, восприятие на слух текстов разных стилей и жанров, приёмы отбора и систематизации материала на определённую тему
МР 03	применение приобретённых знаний, умений и навыков в повседневной жизни; способность использовать родной язык как средство получения знаний по другим учебным предметам (на уроках иностранного языка, литературы и др.)
МР 05	коммуникативно-целесообразное взаимодействие с окружающими людьми в процессе речевого общения, совместного выполнения какой-либо задачи, участия в спорах, обсуждениях; овладение национально-культурными нормами речевого поведения в различных ситуациях формального и неформального межличностного

	и межкультурного общения
ПРб 05	базовые понятия лингвистики: лингвистика и её основные разделы; язык и речь, речевое общение, речь устная и письменная; монолог, диалог и их виды; ситуация речевого общения; разговорная речь, научный, публицистический, официально-деловой стили, язык художественной литературы; жанры научного, публицистического, официально-делового стилей и разговорной речи; функционально-смысловые типы речи (повествование, описание, рассуждение); текст, типы текста; основные единицы языка, их признаки и особенности употребления в речи
ПРб 07	основные единицы языка, грамматические категории языка, уместное употребление языковых единиц адекватно ситуации речевого общения
ПРб 08	проведение синтаксического анализа предложения, многоаспектного анализа текста с точки зрения его основных признаков и структуры, принадлежности к определённым функциональным разновидностям языка, особенностей языкового оформления, использования выразительных средств языка

Формируемые ОК:

- ОК 1. Понимать сущность и социальную значимость будущей профессии, проявлять к ней устойчивый интерес.
- ОК 2. Организовывать собственную деятельность, исходя из цели и способов её достижения, определённых руководителем.
- ОК 3. Анализировать рабочую ситуацию, осуществлять текущий и итоговый контроль, оценку и коррекцию собственной деятельности, нести ответственность за результаты своей работы.
- ОК 4. Осуществлять поиск информации, необходимой для эффективного выполнения профессиональных задач.
- ОК 5. Использовать информационно-коммуникационные технологии в профессиональной деятельности.
- ОК 6. Работать в команде, эффективно общаться с коллегами, руководством.
- ОК 7. Проявлять гражданско-патриотическую позицию, демонстрировать осознанное поведение на основе традиционных общечеловеческих ценностей, применять стандарты антикоррупционного поведения.
- ОК 8. Использовать знания по финансовой грамотности, планировать предпринимательскую деятельность в профессиональной сфере.

Формами промежуточной аттестации по учебной дисциплине (предмету) русский язык являются: контрольная работа (1, 3 семестры), дифференцированный зачёт (2 семестр), экзамен (4 семестр).

2. РЕЗУЛЬТАТЫ ОСВОЕНИЯ УЧЕБНОЙ ДИСЦИПЛИНЫ (ПРЕДМЕТА), ПОДЛЕЖАЩИЕ ПРОВЕРКЕ

В результате аттестации по учебной дисциплине (предмету) осуществляется комплексная проверка следующих умений и знаний, а также динамика формирования общих компетенций:

Результаты обучения: умения, знания и общие компетенции	Показатели оценки результата
Уметь:	
МР 01 - самостоятельно определять цели деятельности и составлять планы деятельности - самостоятельно осуществлять, контролировать и корректировать	- организация самостоятельных занятий в ходе изучения общеобразовательных дисциплин - умение планировать собственную деятельность - осуществление контроля и корректировки своей

<p>деятельность</p> <ul style="list-style-type: none"> - использовать все возможные ресурсы для достижения поставленных целей и реализации планов деятельности - выбирать успешные стратегии в различных ситуациях <p>ОК 2,4,5,7</p>	<p>деятельности</p> <ul style="list-style-type: none"> - использование различных ресурсов для достижения поставленных целей
<p>МР 02 - умение продуктивно общаться и взаимодействовать в процессе совместной деятельности, учитывать позиции других участников деятельности, эффективно разрешать конфликты</p> <p>ОК 1,6</p>	<ul style="list-style-type: none"> - демонстрация коммуникативных способностей - умение вести диалог, учитывая позицию других участников деятельности - умение разрешить конфликтную ситуацию
<p>МР 03 - владение навыками познавательной, учебно-исследовательской и проектной деятельности, навыками разрешения проблем</p> <ul style="list-style-type: none"> - способность и готовность к самостоятельному поиску методов решения практических задач, применению различных методов познания <p>ОК 1,2,4,5</p>	<ul style="list-style-type: none"> - демонстрация способностей к учебно-исследовательской и проектной деятельности - использование различных методов решения практических задач
<p>МР 05 - умение использовать средства информационных и коммуникационных технологий (далее – ИКТ) в решении когнитивных, коммуникативных и организационных задач с соблюдением требований эргономики, техники безопасности, гигиены, ресурсосбережения, правовых и этических норм, норм информационной безопасности</p> <p>ОК 4,5</p>	<ul style="list-style-type: none"> - эффективный поиск необходимой информации - использование различных источников информации, включая электронные - демонстрация способности самостоятельно использовать необходимую информацию для выполнения поставленных учебных задач
<p>МР 07 - умение самостоятельно оценивать и принимать решения, определяющие стратегию поведения, с учётом гражданских и нравственных ценностей</p> <p>ОК 1,2,3,7</p>	<ul style="list-style-type: none"> - демонстрация желания учиться - выбор и применение методов и способов решения творческих заданий
<p>МР 08 - владение языковыми средствами</p>	<ul style="list-style-type: none"> - демонстрация способности самостоятельно давать оценку ситуации и находить выход из неё

<p>- умение ясно, логично и точно излагать свою точку зрения, использовать адекватные языковые средства ОК 3,4,5</p>	<p>- самоанализ и коррекция результатов собственной работы</p>
<p>МР 09 - владение навыками познавательной рефлексии как осознания совершаемых действий и мыслительных процессов, их результатов и оснований, границ своего знания и незнания, новых познавательных задач и средств их достижения ОК 1-7</p>	<p>- умение оценивать свою собственную деятельность, анализировать и делать правильные выводы</p>
<p>ПРб 01 - сформированность понятий о нормах русского литературного языка и применение знаний о них в речевой практике ОК 1-3</p>	<p>- выразительно читать произведение (или фрагмент), в том числе выученные наизусть, и пересказывать содержание произведения, соблюдая нормы литературного произношения</p>
<p>ПРб 02 - овладение навыками самоанализа и самооценки на основе наблюдений за собственной речью ОК 1-3</p>	<p>- аргументировано формулировать своё отношение к прочитанному произведению - развивать словарный запас</p>
<p>ПРб 03 - владение умением анализировать текст с точки зрения наличия в нём явной и скрытой, основной и второстепенной информации ОК 3,4,5</p>	<p>- воспроизводить содержание литературного произведения; - анализировать и интерпретировать художественное произведение</p>
<p>ПРб 04 - владение умением представлять тексты в виде тезисов, конспектов, аннотаций, рефератов, сочинений различных жанров ОК 3,4,5</p>	<p>- писать рецензии на прочитанные произведения, сочинения разных жанров на литературные темы - представлять тексты в виде тезисов, конспектов, аннотаций, рефератов</p>
<p>ПРб 06 - сформированность представлений об изобразительно-выразительных возможностях русского языка ОК 2-6</p>	<p>- анализировать художественное произведение, используя изобразительно-выразительные возможности русского языка</p>
<p>ПРб 10 - сформированность представлений о системе стилей языка художественной литературы ОК 2-7</p>	<p>- уметь определять стиль художественного произведения - выявлять авторскую позицию</p>

Знать:	
ПРб 06 - сформированность представлений об изобразительно-выразительных возможностях русского языка ОК 2-6	- анализировать и интерпретировать художественное произведение, используя сведения по истории и теории литературы (тематика, проблематика, нравственный пафос, система образов, особенности композиции, изобразительно-выразительные средства языка, художественная деталь)
ПРб 01 - сформированность понятий о нормах русского литературного языка и применение знаний о них в речевой практике ОК 1-3	- выразительно читать произведение (или фрагмент), в том числе выученные наизусть, и пересказывать содержание произведения, соблюдая нормы литературного произношения
ПРб 10 - сформированность представлений о системе стилей языка художественной литературы ОК 2-7	- писать рецензии на прочитанные произведения и сочинения разных жанров
ПРу 02 - сформированность представлений о языке как многофункциональной развивающейся системе, о стилистических ресурсах языка	- осуществлять речевой самоконтроль - оценивать устные и письменные высказывания с точки зрения языкового оформления, эффективности достижения поставленных коммуникативных задач
ПРу 03 - владение знаниями о языковой норме, её функциях и вариантах, о нормах речевого поведения в различных сферах и ситуациях общения	- соблюдать нормы речевого поведения в различных сферах и ситуациях общения, в том числе при обсуждении дискуссионных проблем
ПРу 04 - владение умением анализировать единицы различных языковых уровней, а также языковые явления и факты, допускающие неоднозначную интерпретацию	- извлекать необходимую информацию из различных источников: учебно-научных текстов, справочной литературы, средств массовой информации, в том числе представленных в электронном виде на различных информационных носителях
ПРу 05 - сформированность умений лингвистического анализа текстов разной функционально-стилевой и жанровой принадлежности	- проводить лингвистический анализ текстов различных функциональных стилей и разновидностей языка
ПРу 06 - владение различными приёмами редактирования текстов	- использовать основные приёмы информационной переработки устного и письменного текста
ПРу 07 - сформированность умений проводить лингвистический эксперимент и использовать его результаты в процессе практической речевой деятельности	- создавать устные и письменные монологические и диалогические высказывания различных типов и жанров в учебно-научной (на материале изучаемых учебных дисциплин), социально-культурной и деловой сферах общения

3.ОЦЕНКА ОСВОЕНИЯ УЧЕБНОЙ ДИСЦИПЛИНЫ (ПРЕДМЕТА)

3.1. Контроль и оценка освоения учебной дисциплины (предмета) по темам (разделам)

Элемент учебной дисциплины (предмета)	Формы и методы контроля			
	Текущий контроль		Промежуточная аттестация	
	Осваиваемые результаты	Метод контроля	Проверяемые результаты	Форма контроля
Раздел 1 Язык и речь.				
Тема 1.1. Введение.	ПРу 01, ЛР 01, ЛР 04 МР 02, ОК1-11	Устный опрос Самостоятельная работа	МР 01, МР 02, ПРу 02 ОК1-6	1 семестр – контрольная работа
Тема 1.2 Язык и речь. Виды речевой деятельности.	ПРб 02, ПРб 03, ПРу 02, ЛР 06, ЛР 07, МР 02, ОК1-11	Устный опрос Самостоятельная работа Практическая работа		
Тема 1.3. Функциональные стили речи. Разговорный стиль.	ПРб 02, ПРб 03, ПРу 02, ЛР 06, ЛР 07, ЛР 09, ЛР 13, МР 02, ОК1-11	Устный опрос Самостоятельная работа Практическая работа Диктант		
Тема 1.4 Научный стиль речи. Официально-деловой стиль речи.	ПРб 02, ПРб 03, ПРу 02, ЛР 06, ЛР 07, ЛР 09, ЛР 13, МР 02, ОК1-11	Устный опрос Самостоятельная работа Практическая работа Словарный диктант		
Тема 1.5 Публицистический стиль речи. Художественный стиль речи.	ПРб 02, ПРб 03, ПРу 02, ЛР 06, ЛР 07, ЛР 09, ЛР 13, МР 02, ОК1-11	Устный опрос Практическая работа Самостоятельная работа		
Тема 1.6 Текст как произведение речи	ПРб 02, ПРб 03, ПРу 02, ЛР 06, ЛР 07, ЛР 13, ЛР 09, МР 02, ОК1-11	Устный опрос Практическая работа Самостоятельная работа Словарный диктант		
Раздел 2 Фонетика, орфоэпия, графика, орфография.				
Тема 2.1 Фонетика. Орфоэпия. Фонетический анализ.	ПРб 01, ПРу 03, ПРу 06, ЛР 06, ЛР 07,	Устный опрос Самостоятельная работа		

	МР 08, ОК1-11	Практическая работа		
Тема 2.2 Орфография.	ПРб 01, ПРу 03, ПРу 06, ЛР 06, ЛР 07, ЛР 13 МР 08, ОК 1-11	Устный опрос Практическая работа Самостоятельная работа Контрольная работа		
Раздел 3 Лексика и фразеология				
Тема 3.1 Слово в лексической системе языка.	ПРб 01, ПРб 02, ПРу 03, ПРу 04, ПРу 06, ПРу 07, ЛР 04, ЛР 07, ЛР 09, ЛР 13, МР 08, МР 09, ОК1-11	Устный опрос Практическая работа Самостоятельная работа Сочинение	МР 01, МР 02, МР 08 ПРу 02 ПРу 06 ОК1-6	2 семестр – дифференцирован ный зачёт
Тема 3.2 Русская лексика с точки зрения её происхождения.	ПРб 01 ПРу 04, ПРу 06, ПРу 07, ЛР 07, МР 08, МР 09, ОК1-11	Устный опрос Самостоятельная работа Практическая работа		
Тема 3.3 Лексика сточки зрения её употребления.	ПРб 01, ПРб 02, ПРу 03, ПРу 04, ПРу 06, ПРу 07, ЛР 07, МР 08, МР 09, ОК 1-11...	Устный опрос Практическая работа Самостоятельная работа		
Тема 3.4 Активный и пассивный словарный запас.	ПРб 01, ПРб 02, ПРу 03, ПРу 04, ПРу 06, ПРу 07, ЛР 07, МР 08, МР 09, ОК1-11	Устный опрос Самостоятельная работа Практическая работа		
Тема 3.5 Фразеологические единицы и их употребление.	ПРб 01, ПРб 02, ПРу 03, ПРу 04, ПРу 06, ПРу 07, ЛР 07,	Устный опрос Практическая работа Самостоятельная работа		

	MP 08, MP 09, OK 1-11			
Тема 3.6 Лексические нормы.	ПРб 01, ПРб 02, ПРу 03, ПРу 04, ПРу 06, ПРу 07, ЛР 07, MP 08, MP 09, OK1-11	Устный опрос Самостоятельная работа Практическая работа Мини-сочинение		
Раздел 4 Морфемика, словообразование, орфография.				
Тема 4.1 Состав слова. Корневая морфема. Аффиксальные морфемы. Основа слова.	ПРб 01, ПРб 02, ПРу 03, ПРу 04, ПРу 06, ПРу 07, ЛР 07, MP 08, MP 09, OK1-11	Устный опрос Самостоятельная работа Практическая работа		
Тема 4.2 Словообразование. Морфологические и неморфологические способы.	ПРб 01, ПРб 03, ПРу 02, ПРу 03, ПРу 04, ПРу 05, ЛР 01, ЛР 04, MP 04, MP 09, OK1-11	Устный опрос Практическая работа Самостоятельная работа		
Тема 4.3 Орфография.	ПРб 01, ПРб 02, ПРу 03, ПРу 04, ПРу 06, ПРу 07, ЛР 07, MP 08, MP 09, OK1-11	Устный опрос Самостоятельная работа Практическая работа Тест		
Тема 4.4 Речь.	ПРб 01, ПРб.03, ПРу 02, ПРу 03, ПРу 04, ПРу 05, ЛР 01, ЛР 04, MP 04, MP 09, OK1-11	Устный опрос Практическая работа Самостоятельная работа Словарный диктант		
Раздел 5 Морфология и орфография.				
Тема 5.1 Имя	ПРб 03, ПРб	Устный опрос		

существительное как часть речи.	04, ПРу 04, ПРу 06, ПРу 07, ЛР 07, МР 02, МР 08, МР 09, ОК1-11	Диктант		
Тема 5.2 Имя прилагательное как часть речи.	ПРб 03, ПРб 04, ПРу 04, ПРу 06, ПРу 07, ЛР 07, МР 02, МР 08, МР 09, ОК1-11	Устный опрос Самостоятельная работа Практическая работа		
Тема 5.3 Имя числительное как часть речи.	ПРб 03, ПРб 04, ПРу 04, ПРу 06, ПРу 07, ЛР 07, МР 02, МР 08, МР 09, ОК1-11	Устный опрос Практическая работа Самостоятельная работа	МР 02 МР 06 ПРу 01 ПРу 06 ОК1-6	3 семестр – контрольная работа
Тема 5.4 Местоимение как часть речи. Правописание местоимений.	ПРб 03, ПРб 04, ПРу 04, ПРу 06, ПРу 07, ЛР 07, МР 02, МР 08, МР 09, ОК 1-11	Устный опрос Практическая работа Самостоятельная работа		
Тема 5.5 Глагол как часть речи. Правописание глагола.	ПРб 03, ПРб 04, ПРу 04, ПРу 06, ПРу 07, ЛР 07, МР 02, МР 08, МР 09, ОК 1-11	Устный опрос Самостоятельная работа Практическая работа		
Тема 5.6 Причастие и деепричастие как особые формы глагола.	ПРб 03, ПРб 04, ПРу 04, ПРу 06, ПРу 07, ЛР 07, МР 02, МР 08, МР 09, ОК 1-11	Устный опрос Практическая работа Самостоятельная работа		

Тема 5.7 Наречие как часть речи.	ПРб 03, ПРб 04, ПРу 04, ПРу 06, ПРу 07, ЛР 07, МР 02, МР 08, МР 09, ОК1-11	Устный опрос Самостоятельная работа Контрольная работа		
Тема 5.8 Предлог как часть речи.	ПРб 03, ПРб 04, ПРу 04, ПРу 06, ПРу 07, ЛР 07, МР 02, МР 08, МР 09, ОК1-11	Устный опрос Практическая работа Самостоятельная работа		
Тема 5.9 Союз как часть речи.	ПРб 03, ПРб 04, ПРу 04, ПРу 06, ПРу 07, ЛР 07, МР 02, МР 08, МР 09, ОК1-11	Устный опрос Самостоятельная работа Тест		
Тема 5.10 Правописание частиц.	ПРб 03, ПРб 04, ПРу 04, ПРу 06, ПРу 07, ЛР 07, МР 02, МР 08, МР 09, ОК1-11	Устный опрос Практическая работа Самостоятельная работа		
Раздел 6 Синтаксис и пунктуация.				
Тема 6.1 Синтаксис и пунктуация. Основные понятия. Основные единицы.	ПРб 03, ПРб 04, ПРу01, ПРу 05, ПРу 06, ПРу 07, ЛР 07, ЛР 13 МР 02, МР 08, МР 09, ОК1-11	Устный опрос Практическая работа Самостоятельная работа Словарный диктант		

Тема 6.2 Словосочетание. Виды. Синтаксис. Связи. Разбор словосочетания.	ПРб 03, ПРб 04, ПРу01, ПРу 05, ПРу 06, ПРу 07, ЛР 07, ЛР 13 МР 02, МР 08, МР 09, ОК1-11	Устный опрос Самостоятельная работа Практическая работа		
Тема 6.3 Понятие о предложении. Классификация. Простые и сложные предложения.	ПРб 03, ПРб 04, ПРу01, ПРу 05, ПРу 06, ПРу 07, ЛР 07, ЛР 13 МР 02, МР 08, МР 09, ОК1-11	Устный опрос Практическая работа Самостоятельная работа		
Тема 6.4 Простое предложение и его характеристика. Двусоставные и односоставные предложения.	ПРб 03, ПРб 04, ПРу01, ПРу 05, ПРу 06, ПРу 07, ЛР 07, ЛР 13 МР 02, МР 08, МР 09, ОК1-11	Устный опрос Самостоятельная работа Практическая работа		
Тема 6.5 Тире между подлежащим и сказуемым. Главные и второстепенные члены предложения.	ПРб 03, ПРб 04, ПРу01, ПРу 05, ПРу 06, ПРу 07, ЛР 07, ЛР 13 МР 02, МР 08, МР 09, ОК1-11	Устный опрос Практическая работа Самостоятельная работа		
Тема 6.6 Полные и неполные предложения. Тире в неполном предложении.	ПРб 03, ПРб 04, ПРу01, ПРу 05, ПРу 06, ПРу 07, ЛР 07, ЛР 13 МР 02, МР 08, МР 09, ОК1-11	Устный опрос Самостоятельная работа Практическая работа		
Тема 6.7 Простое осложненное предложение. Синтаксический разбор.	ПРб 03, ПРб 04, ПРу01, ПРу 05, ПРу 06, ПРу 07, ЛР 07, ЛР 13 МР 02, МР	Устный опрос Практическая работа Самостоятельная работа		

	08, МР 09, ОК1-11			
Тема 6.8 Обособленные члены предложения. Обособленные и необособленные определения, дополнения, обстоятельства и приложения.	ПРб 03, ПРб 04, ПРу01, ПРу 05, ПРу 06, ПРу 07, ЛР 07, ЛР 13 МР 02, МР 08, МР 09, ОК1-11	Устный опрос Самостоятельная работа Практическая работа		
Тема 6.9 Сложное предложение. Знаки препинания в сложносочиненном предложении. Синтаксический разбор.	ПРб 03, ПРб 04, ПРу01, ПРу 05, ПРу 06, ПРу 07, ЛР 07, ЛР 13 МР 02, МР 08, МР 09, ОК1-11	Устный опрос Практическая работа Самостоятельная работа		
Тема 6.10 Сложноподчиненное предложение. Знаки препинания с несколькими придаточными.	ПРб 03, ПРб 04, ПРу01, ПРу 05, ПРу 06, ПРу 07, ЛР 07, ЛР 13 МР 02, МР 08, МР 09, ОК1-11	Устный опрос Самостоятельная работа Практическая работа		
Тема 6.11 Бессоюзное сложное предложение. Знаки препинания в бессоюзном сложном предложении. Синтаксический разбор.	ПРб 03, ПРб 04, ПРу01, ПРу 05, ПРу 06, ПРу 07, ЛР 07, ЛР 13 МР 02, МР 08, МР 09, ОК1-11	Устный опрос Практическая работа Самостоятельная работа Словарный диктант		
Тема 6.12 Сложное предложение с разными видами связи. Сложное синтаксическое целое. Период.	ПРб 03, ПРб 04, ПРу01, ПРу 05, ПРу 06, ПРу 07, ЛР 07, ЛР 13 МР 02, МР 08, МР 09, ОК1-11	Устный опрос Самостоятельная работа Практическая работа	ПРб 03 ПРб 04 ПРу01, ПРу 06 ПРу 07 МР 08 ОК1-9	4 семестр – экзамен

3.1.1 Методы и критерии оценивания

1. Словарный диктант. Критерии оценивания.

Контрольный словарный диктант проверяет усвоение слов с непроверяемыми и трудно проверяемыми орфограммами. Он может состоять из следующего количества слов: для обучающихся СПО — 35 — 40.

При оценке контрольного словарного диктата рекомендуется руководствоваться следующим: оценка 5 «отлично» — за диктант, в котором нет ошибок; оценка 4 «хорошо» — если допущены 1-2 ошибки; оценка 3 «удовлетворительно» — если допущены 3-4 ошибки; оценка 2 «неудовлетворительно» — если допущено до 7 ошибок.

Тестовые задания. Критерии оценивания.

Оценка 5 «отлично»: 90 – 100 % от общего числа баллов, оценка 4 «хорошо»: 75-89%, оценка 3 «удовлетворительно»: 55 – 74%, оценка 2 «неудовлетворительно»: менее 55 %.

2. Диктант. Критерии оценивания.

Оценка 5 «отлично» выставляется за безошибочную работу, а также при наличии в ней одной негрубой орфографической или одной негрубой пунктуационной ошибки.

Оценка 4 «хорошо» выставляется при наличии в диктанте двух орфографических и двух пунктуационных ошибок, или 1 орфографической и 3-х пунктуационных ошибок или 4-х пунктуационных ошибок при отсутствии орфографических ошибок.

Оценка 4 «хорошо» может выставляться при 3-х орфографических ошибках, если среди них есть однотипные.

Оценка 3 «удовлетворительно» выставляется за диктант, в котором допущены 4 орфографические и 4 пунктуационные ошибки или 3 орфографические и 5 пунктуационных ошибок или 7 пунктуационных ошибок при отсутствии орфографических ошибок.

Оценка 3 «удовлетворительно» может быть поставлена также при наличии 6 орфографических и 6 пунктуационных ошибок, если среди тех и других имеются однотипные и негрубые ошибки.

Оценка 2 «неудовлетворительно» выставляется за диктант, в котором допущено до 7 орфографических и 7 пунктуационных ошибок, или 6 орфографических и 8 пунктуационных ошибок, или 5 орфографических и 9 пунктуационных ошибок, или 8 орфографических и 6 пунктуационных ошибок.

3. Устный опрос. Критерии оценивания.

Оценка 5 «отлично» – ответил на вопросы в объёме лекционного и дополнительного материала, дал полные грамотные ответы на все дополнительные вопросы.

Оценка 4 «хорошо» – грамотно изложил ответы на вопросы, но содержание и формулировки имеют отдельные неточности (допускается нечёткая формулировка определений), в полной мере ответил на заданные дополнительные вопросы.

Оценка 3 «удовлетворительно» – ответил на часть вопросов в объёме лекционного материала и ответил на часть дополнительных вопросов.

Оценка 2 «неудовлетворительно» – допустил ошибки в определении базовых понятий, исказил их смысл, не ответил на дополнительные вопросы.

4. Самостоятельная работа. Критерии оценивания.

Оценка 5 «отлично» – работа выполнена в полном объёме; учтены все требования к данной работе; самостоятельно поставлены цели и задачи работы, соответствующие заданной теме/проблеме; получены результаты в соответствии с поставленной целью; работа оформлена аккуратно и грамотно.

Оценка 4 «хорошо» – выполнены требования к отметке «5», но были допущены два-три недочёта; не более одной негрубой ошибки и одного недочёта.

Оценка 3 «удовлетворительно» – работа выполнена не в полном объёме, но объём выполненной части работы позволяет получить часть результатов в соответствии с поставленной целью.

Оценка 2 «неудовлетворительно» – работа выполнена не полностью, и объём выполненной части работы позволяет получить недостаточно результатов в соответствии с поставленной целью.

5. Сочинение. Критерии оценивания

Оценка 5 «отлично»

Содержание и речь

1. Содержание работы полностью соответствует теме.
2. Фактические ошибки отсутствуют.
3. Содержание излагается последовательно.
4. Работа отличается богатством словаря, разнообразием используемых синтаксических конструкций, точностью словоупотребления.
5. Достигнуто стилевое единство и выразительность текста.

В целом в работе допускается 1 недочёт в содержании и 1 — 2 речевых недочёта.

Грамотность

Допускается: 1 орфографическая, или 1 пунктуационная, или 1 грамматическая ошибка.

Оценка 4 «хорошо»

Содержание и речь

1. Содержание работы в основном соответствует теме (имеются незначительные отклонения от темы).
2. Содержание в основном достоверно, но имеются единичные фактические неточности.
3. Имеются незначительные нарушения последовательности в изложении мыслей.
4. Лексический и грамматический строй речи достаточно разнообразен.
5. Стиль работы отличается единством и достаточной выразительностью.

В целом в работе допускается не более 2 недочётов в содержании и не более 3 — 4 речевых недочётов.

Грамотность

Допускаются: 2 орфографические и 2 пунктуационные ошибки, или 1 орфографическая и 3 пунктуационные ошибки, или 4 пунктуационные ошибки при отсутствии орфографических ошибок, а также 2 грамматические ошибки.

Оценка 3 «удовлетворительно»

Содержание и речь

1. В работе допущены существенные отклонения от темы.
2. Работа достоверна в главном, но в ней имеются отдельные фактические неточности.
3. Допущены отдельные нарушения последовательности изложения.
4. Беден словарь, и однообразны употребляемые синтаксические конструкции, встречается неправильное словоупотребление.
5. Стиль работы не отличается единством, речь недостаточно выразительна.

В целом в работе допускается не более 4 недочётов в содержании и 5 речевых недочётов.

Грамотность

Допускаются:

4 орфографические и 4 пунктуационные ошибки, или 3 орфографические ошибки и 5 пунктуационных ошибок, или 7 пунктуационных при отсутствии орфографических ошибок.

Оценка 2 «неудовлетворительно»

Содержание и речь

1. Содержание работы не соответствует теме (тема не раскрыта).

2. Допущено много фактических неточностей.

Нарушена последовательность изложения мыслей во всех частях работы, отсутствует связь между ними, часты случаи неправильного словоупотребления.

4. Крайне беден словарь, работа написана короткими однотипными предложениями со слабо выраженной связью между ними, часты случаи неправильного словоупотребления.

5. Нарушено стилевое единство текста.

Грамотность

Допускаются:

7 орфографических и 7 пунктуационных ошибок, или

6 орфографических и 8 пунктуационных, или

5 орфографических и 9 пунктуационных, или

8 орфографических и 5 пунктуационных,

а также 7 грамматических ошибок

6. Практическая работа. Критерии оценивания.

Оценка 5 «отлично» – работа выполнена в полном объёме, с соблюдением алгоритма выполнения: последовательности выполнения заданий, заполнения таблиц и др.; правильно и аккуратно выполнены все записи, таблицы, получены результаты в соответствии с поставленной целью.

Оценка 4 «хорошо» – выполнены требования к отметке «5», но были допущены два-три недочёта; не более одной негрубой ошибки и одного недочёта.

Оценка 3 «удовлетворительно» – работа выполнена не в полном объёме, но объём выполненной части работы позволяет получить часть результатов в соответствии с поставленной целью.

Оценка 2 «неудовлетворительно» – работа выполнена не полностью и объём выполненной части работы не позволяет получить никаких результатов в соответствии с поставленной целью.

7. Контрольная работа. Критерии оценивания.

Контрольная работа (состоит из теста и краткого ответа на один из проблемных вопросов (по выбору ученика)).

Оценка 5 «отлично» ставится за правильное выполнение 100%-90% заданий тестовой части и за ответ на один из проблемных вопросов, обнаруживающий прочные знания и глубокое понимание текста изучаемого произведения, стройный по композиции, логичный и последовательный в изложении мыслей; написанный правильным литературным языком и стилистически соответствующий содержанию.

Оценка 4 «хорошо» ставится за правильное выполнение 89%-66% заданий тестовой части и за ответ на один из проблемных вопросов, достаточно полно и убедительно раскрывающий тему, обнаруживающий хорошее знание литературного материала, а также делать выводы и обобщения; логичное и последовательное изложение содержания; написанный правильным литературным языком, стилистически соответствующий содержанию. Допускаются две-три неточности в содержании, незначительные отклонения от темы, а также не более трёх-четырёх речевых недочётов.

Оценка 3 «удовлетворительно» ставится за правильное выполнение 65%-40% заданий тестовой части.

Оценка 2 «неудовлетворительно» ставится за правильное выполнение менее 40% заданий тестовой части

8. Тест. Критерии оценивания

За письменные тестовые работы оценка вычисляется исходя из процента правильных ответов:

- оценка 5 «отлично» от 91% до 100%;
- оценка 4 «хорошо» от 70% до 90%;
- оценка 3 «удовлетворительно» от 50% до 69%;
- оценка 2 «неудовлетворительно» 49% и менее.

3.2. Контрольно-оценочные средства для входного контроля по дисциплине (предмету)

Форма проведения входного контроля: контрольная работа. Образец оформления КОС: титульный лист, условия выполнения, время выполнения, тексты заданий для входного контроля, эталоны ответов, критерии оценивания работы (приложение №1).

4. КОНТРОЛЬНО-ОЦЕНОЧНЫЕ СРЕДСТВА ДЛЯ ПРОВЕДЕНИЯ ПРОМЕЖУТОЧНОЙ АТТЕСТАЦИИ

1. Контрольная работа (1 семестр)

1. Форма проведения: письменная.

2. Условия выполнения

Время выполнения задания: 60 мин.

Оборудование учебного кабинета: посадочные места по количеству обучающихся, материалы контрольной работы.

Технические средства обучения: нет.

Информационные источники: нет.

Требования охраны труда: соблюдение СанПиН.

3. Пакет материалов для проведения контрольной работы

3.1. Перечень разделов, контролируемых в ходе промежуточной аттестации:

Введение.
Раздел 1. Язык и речь.
Раздел 2. Фонетика, орфоэпия, графика, орфография.

3.2. Оценка запланированных результатов по учебной дисциплине (предмету)

Результаты обучения (элементы)	Показатели оценки результата
Уметь:	
МР03 - владение навыками познавательной, учебно-исследовательской и проектной деятельности, навыками разрешения проблем - способность и готовность к самостоятельному поиску методов решения практических задач, применению различных методов познания	- демонстрация способностей к учебно-исследовательской и проектной деятельности - использование различных методов решения практических задач
МР08 - владение языковыми средствами - умение ясно, логично и точно излагать свою точку зрения, использовать адекватные языковые средства	- демонстрация способности самостоятельно давать оценку ситуации и находить выход из неё
МР09 - владение навыками познавательной рефлексии как осознания совершаемых действий и мыслительных процессов, их результатов и оснований, границ своего знания и незнания, новых познавательных задач и средств их достижения	- умение оценивать собственную деятельность, анализировать и делать правильные выводы

ПРу 02 - сформированность представлений о языке как многофункциональной развивающейся системе, о стилистических ресурсах языка	- осуществлять речевой самоконтроль - оценивать устные и письменные высказывания с точки зрения языкового оформления, эффективности достижения поставленных коммуникативных задач
Знать:	
ПРб 01 - сформированность понятий о нормах русского литературного языка и применение знаний о них в речевой практике ОК 1-3	- выразительно читать произведение (или фрагмент), в том числе выученные наизусть, и пересказывать содержание произведения, соблюдая нормы литературного языка
ПРб 06 - сформированность представлений об изобразительно-выразительных возможностях русского языка ОК 2-6	- анализировать художественное произведение, используя изобразительно-выразительные возможности русского языка
ПРб 10 - сформированность представлений о системе стилей языка художественной литературы	- писать рецензии на прочитанные произведения и сочинения разных жанров

3.3. Перечень заданий, выносимых на контрольную работу

Часть А

1. Выберите правильное утверждение.

- А. Высшей формой русского языка как национального является литературный язык.
- Б. Русский язык является родным языком народов, проживающих на территории Российской Федерации.
- В. Русский язык самый распространённый в мире по числу носителей, говорящих и пишущих на нём.

2. Укажите разновидность лексики, употребляемую во всех функциональных разновидностях русского языка.

- А. Общеупотребительные слова.
- Б. Просторечие.
- В. Терминология.

3. Выберите признаки, характеризующие ударение в русском языке.

- А. Подвижность.
- Б. Неподвижность.
- В. Одноместность.
- Г. Многместность.
- Д. Вариативность.
- Е. Невариативность.

4. Укажите принципы русской орфографии.

- А. Морфемный.
- Б. Морфологический.
- В. Фонетический.
- Г. Традиционный.
- Д. Дифференцированный.

5. Определите, для какой функциональной разновидности русского языка характерны следующие признаки: шаблонность, отсутствие образности, точность, стандартизированность.

- А. Для разговорной речи.
- Б. Для языка художественной литературы.

- В. Для публицистического стиля.
- Г. Для научного стиля.
- Д. Для официально-делового стиля.

Часть В

1. Спишите текст, вставляя пропущенные буквы, раскрывая скобки и расставляя недостающие знаки препинания.

(1)Мне попала в глаз еловая с..ринка. (2)Пока я её вынимал в другой глаз ещё попала с..ринка.

(3)Тогда я з..метил что ветер несёт на меня опилки л..жащиеся доро..кой в моём напр..влении.(4)Наверное в подветре(н,нн)ой стороне кто(то) пор..ботал над сухим деревом.

(5)Я пош..л по белой доро..ке из опилок и скоро увидел двух маленьких с..ничек. (6)Они р..ботали носами по сухому дереву добывая себе н..секомых. (7)Птич(?)ки на моих глазах всё глубже и глубже ух..дили под кору. (8)(В)скоре одна из них скрылась в дупле словно в то(н,нн)еле.

2. Определите стиль и тип речи списанного текста.

3. Составьте план списанного текста.

4. Выпишите из предложения (4) слово, в котором количество звуков больше, чем букв.

5. Найдите среди предложений (5)-(8) предложение со сравнением.

Часть С

1. Дайте развёрнутый ответ на вопрос «Почему синицы являются санитарами леса?»

3.4. Эталоны ответов

Часть А: 1-А, 2-А, 3-АГД, 4-БВГД, 5-Д.

Часть В:

1. (1)Мне попала в глаз еловая соринка. (2)Пока я её вынимал, в другой глаз ещё попала соринка.

(3)Тогда я заметил, что ветер несёт на меня опилки, лежащиеся дорожкой в моём направлении.(4)Наверное, в подветренной стороне кто-то поработал над сухим деревом.

(5)Я пошёл по белой дорожке из опилок и скоро увидел двух маленьких синичек. (6)Они работали носами по сухому дереву, добывая себе насекомых. (7)Птички на моих глазах всё глубже и глубже уходили под кору. (8)Вскоре одна из них скрылась в дупле, словно в тоннеле.

2. Художественный стиль, повествование.

3. 1) Соринки в глазах.

2) Кто-то «подбрасывает» соринки ветру.

3) Синички-добытчицы.

4. Наверное.

5. 8

Часть С: По своей природе все птицы являются санитарами леса. Как известно, пернатые в большинстве насекомоядны, значит, питаются теми, кто может навредить деревьям: уничтожить их листву, разрушить кору и древесину, принести источник инфекции. Поедая жуков, гусениц, птицы снижают их численность, что уменьшает вред, наносимый природе. Одна синица, например, может в день уничтожить до шести тысяч различных насекомых. Поэтому данная птица и её сородичи и являются санитарами леса.

4. Критерии оценивания

Оценка 5 «отлично» ставится за правильное выполнение 100%-90% заданий тестовой части и за ответ на один из проблемных вопросов, обнаруживающий прочные знания и глубокое понимание текста изучаемого произведения, стройный по композиции, логичный и

последовательный в изложении мыслей; написанный правильным литературным языком и стилистически соответствующий содержанию.

Оценка 4 «хорошо» ставится за правильное выполнение 89%-66% заданий тестовой части и за ответ на один из проблемных вопросов, достаточно полно и убедительно раскрывающий тему, обнаруживающий хорошее знание литературного материала, а также делать выводы и обобщения; логичное и последовательное изложение содержания; написанный правильным литературным языком, стилистически соответствующий содержанию. Допускаются две-три неточности в содержании, незначительные отклонения от темы, а также не более трёх-четырёх речевых недочётов.

Оценка 3 «удовлетворительно» ставится за правильное выполнение 65%-40% заданий тестовой части.

Оценка 2 «неудовлетворительно» ставится за правильное выполнение менее 40% заданий тестовой части.

5. Ведомость

2. Дифференцированный зачёт (2 семестр)

1. **Форма проведения:** письменная.

2. Условия выполнения

Время выполнения задания: 45 мин.

Оборудование учебного кабинета: посадочные места по количеству обучающихся, материалы контрольной работы.

Технические средства обучения: нет.

Информационные источники: нет.

Требования охраны труда: соблюдение СанПиН.

3. Пакет материалов для проведения дифференцированного зачёта

3.1. Перечень разделов, выносимых на дифференцированный зачет:

Введение.
Раздел 1 Язык и речь.
Раздел 2 Фонетика, орфоэпия, графика, орфография.
Раздел 3 Лексика и фразеология.
Раздел 4 Морфемика, словообразование, орфография.

3.2. Оценка запланированных результатов по учебной дисциплине (предмету)

Результаты обучения (элементы)	Показатели оценки результата
Уметь:	
МР03 - владение навыками познавательной, учебно-исследовательской и проектной деятельности, навыками разрешения проблем - способность и готовность к самостоятельному поиску методов решения практических задач, применению различных методов познания	- демонстрация способностей к учебно-исследовательской и проектной деятельности - использование различных методов решения практических задач
МР08 - владение языковыми средствами - умение ясно, логично и точно излагать свою точку зрения, использовать адекватные языковые средства	- демонстрация способности самостоятельно давать оценку ситуации и находить выход из неё
МР09 - владение навыками познавательной рефлексии как осознания совершаемых	- умение оценивать собственную деятельность, анализировать и делать правильные выводы

действий и мыслительных процессов, их результатов и оснований, границ своего знания и незнания, новых познавательных задач и средств их достижения	
ПРу 02 - сформированность представлений о языке как многофункциональной развивающейся системе, о стилистических ресурсах языка	- осуществлять речевой самоконтроль - оценивать устные и письменные высказывания с точки зрения языкового оформления, эффективности достижения поставленных коммуникативных задач
Знать:	
ПРб 05 - знание содержания произведений русской и мировой классической литературы, их историко-культурного и нравственно-ценностного влияния на формирование национальной и мировой	- воспроизводить содержание литературного произведения - анализировать и интерпретировать художественное произведение, используя сведения по истории и теории литературы - соотносить художественную литературу с общественной жизнью и культурой
ПРб 06 - сформированность представлений об изобразительно-выразительных возможностях русского языка ОК 2-6	- анализировать художественное произведение, используя изобразительно-выразительные возможности русского языка
ПРб 07 - сформированность умений учитывать исторический, историко-культурный контекст и контекст творчества писателя в процессе анализа художественного произведения	- анализировать и интерпретировать художественное произведение, используя сведения по истории и теории литературы и контекст творчества писателя - определять род и жанр произведения, сопоставлять литературные произведения - выявлять авторскую позицию
ПРб 08 - способность выявлять в художественных текстах образы, темы и проблемы и выражать свое отношение к ним в развёрнутых аргументированных устных и письменных высказываниях	- анализировать и интерпретировать художественное произведение - определять род и жанр произведения, сопоставлять литературные произведения - выявлять авторскую позицию

3.3. Перечень заданий, выносимых на дифференцированный зачёт:

Часть А

1. Выберите правильное определение.

А. Текст – это произведение речи, состоящее из предложений, расположенных в определённой последовательности и объединённых общим смыслом и структурой.

Б. Текст – это предложения, объединённые общей темой.

В. Текст – это произведение речи, состоящее из нескольких абзацев, объединённых единым смысловым типом речи – повествованием.

2. Выберите правильное определение.

А. Научный стиль – это стиль газет, журналов, который призван быстро откликаться на события, происходящие в обществе.

Б. Научный стиль – это стиль научных статей, докладов, монографий, учебников и т.д., который определяется их содержанием и целями – по возможности точно и полно объяснить факты окружающей нас действительности.

В. Научный стиль – это стиль художественных произведений, научно-фантастических романов и рассказов, позволяющих заглянуть в будущее.

3. Какой пласт лексики используется во всех функциональных стилях?

А. Общеупотребительная лексика.

Б. Разговорная лексика.

В. Терминологическая лексика.

4. Для какого стиля речи характерна стандартизованность?

А. Для научного.

Б. Для публицистического.

В. Для официально-делового.

5. В каком стиле речи уместно употребление междометий?

А. В научном.

Б. В разговорном.

В. В официально-деловом.

6. Какие языковые средства характерны для разговорного стиля?

А. Итак, следовательно, во-первых, наоборот.

Б. Толстенный, сестрица, лунишка.

В. Акт милосердия, демократизация общества, народные избранники.

Г. Довожу до вашего сведения, принять меры.

Д. Шёпот деревьев, сердце тоскует, хоровод звёзд.

7. В каком слове звуков меньше, чем букв?

А. Обидеть.

Б. Просвещение.

В. Рейтинг.

Г. Семена.

8. В каком слове все согласные звуки звонкие?

А. Бежевый.

Б. Праведник.

В. Освятить.

Г. Недуг.

9. Укажите слово, в котором 5 звуков.

А. Баллы.

Б. Ягода.

В. Поётся.

Г. Льётся.

10. В каком слове верно подчёркнута буква, обозначающая ударный гласный звук?

А. КрасИвее.

Б. НАверх.

В. ВклЮчи.

Г. КатАлог.

11. В каком ряду во всех словах пропущена безударная проверяемая гласная корня?

А. Под..рить, хв..тать, упр..щённый.

Б. Нагр..вать, стр..мление, б..рдовый.

В. Переб..решь, к..варный, соч..тать.

Г. Об..яние, прик..снуться, к..рабль.

12. В каком ряду во всех словах пропущена безударная чередующаяся гласная корня?

А. Ск..кать, прим..рать (платье), безотл..гательный.

Б. Выр..щенный (урожай), погл..щение, прим..рать (спорщиков).

В. Бл..стательный, вым..к (под дождём), укр..шения.

Г. Непром..каемая (обувь), зам..рать, несг..раемый.

Часть В

1. Установите соответствие между грамматическими ошибками и предложениями, в которых они допущены: к каждой позиции первого столбца подберите соответствующую позицию из второго столбца.

ГРАММАТИЧЕСКИЕ ОШИБКИ	ПРЕДЛОЖЕНИЯ
А) ошибка в построении предложения с однородными членами	1) Владимир говорил, что «я именно тогда в старом русском городке, в Вологде, увлёкся историей, именно тогда нашёл архивы деда и начал заниматься их изучением».
Б) неправильное употребление падежной формы существительного с предлогом	2) Двое пар ботинок, стоящих у стены в прихожей, указывали на то, что кто-то уже опередил нас.
В) ошибка в построении предложения с деепричастным оборотом	3) Благодаря уникального набора микро- и макроэлементов, аминокислот, лецитина, перепелиные яйца с успехом используются в косметологии.
Г) неправильное построение предложения с косвенной речью	4) Плохо выраженная мысль — это леность не только речевых усилий, а также леность мысли.
Д) ошибка в употреблении имени числительного	5) Спрятавшись за старый дом, находившийся на пустыре, всё было видно.

Запишите в ответ цифры, расположив их в порядке, соответствующем буквам:

А	Б	В	Г	Д

2. Исправьте недочёты в построении текста и запишите. Подчеркните средства связи предложений в исправленном тексте.

А. Её так звали: Сашина (или Танина) берёза.

Б. Отныне человек и дерево как бы опекали друг друга, храня тайну взаимности.

В. Кое-где на русском северо-западе в честь рождения ребенка, особенно первенца, отец или дед сажали дерево: липу, рябину, чаще берёзу.

Г. Эта берёза росла вместе с тем, в честь кого была принесена из лесу и посажена на родимом подворье.

Д. Если в палисаде у дома места не было, сажали где-нибудь у бани или в огороде.

Часть С

Укажите примеры средств художественной выразительности, используемых автором в предложенном тексте (не менее 2-ух).

Славное место эта долина! Со всех сторон горы неприступные, красноватые скалы, обвешанные зелёным плющом и увенчанные куполами чинар, жёлтые обрывы, исчерченные промоинами, а там высоко-высоко золотая бахрома снегов, а внизу Арагва, обнявшись с другой

безымянной речкой, шумно вырывающейся из чёрного, полного мглой ущелья, тянется серебряной нитью и сверкает, как змея своею чешуёю.

Эталоны ответов

Часть А: 1-А, 2-Б, 3-А, 4-В, 5-Б, 6-Б, 7-А, 8-А, 9-Г, 10-А, 11-А, 12-Г.

Часть В:

1. А-4, Б-3, В-5, Г-1, Д-2.

2. Кое-где на русском Северо-Западе в честь рождения ребенка, особенно первенца, отец или дед сажал дерево: липу, рябину, чаще берёзу. Если в палисаде у дома места уже не было, сажали у бани или где-нибудь в огороде. Эта берёза росла вместе с тем, в честь кого была принесена из лесу и посажена на родимом подворье. Её так и называли: Сашина (или Танина) берёза. Отныне человек и дерево как бы опекали друг друга, храня тайну взаимности.

Часть С: куполами чинар, бахрома снегов – метафора, золотая (бахрома), серебряной (нитью) – эпитет, тянется серебряной нитью, как змея своею чешуёю – сравнение, обнявшись с другой безымянной речкой – олицетворение.

4. Критерии оценивания

Оценка 5 «отлично» ставится за правильное выполнение 100%-90% заданий части А, В и 100%- 90% части С.

Оценка 4 «хорошо» ставится за правильное выполнение 89%-66% заданий части А, В и 89%-66% части С.

Оценка 3 «удовлетворительно» ставится за правильное выполнение 65%-50% заданий тестовой части А, В.

Оценка 2 «неудовлетворительно» ставится за правильное выполнение менее 50% заданий тестовой части А, В.

5. Зачётная ведомость

3. Контрольная работа (3 семестр)

1. **Форма проведения:** письменная.

2. **Условия выполнения**

Время выполнения задания: 60 мин.

Оборудование учебного кабинета: посадочные места по количеству обучающихся, материалы контрольной работы.

Технические средства обучения: нет.

Информационные источники: нет.

Требования охраны труда: соблюдение СанПиН.

3. Пакет материалов

3.1. Перечень разделов, контролируемых в ходе промежуточной аттестации:

Раздел 5 Морфология и орфография.

3.2. Оценка запланированных результатов по учебной дисциплине (предмету)

Результаты обучения (элементы)	Показатели оценки результата
Уметь:	
МР03 - владение навыками познавательной, учебно-исследовательской и проектной деятельности, навыками разрешения проблем - способность и готовность к самостоятельному поиску методов решения практических задач, применению различных методов познания	- демонстрация способностей к учебно-исследовательской и проектной деятельности - использование различных методов решения практических задач

MP08 - владение языковыми средствами - умение ясно, логично и точно излагать свою точку зрения, использовать адекватные языковые средства	- демонстрация способности самостоятельно давать оценку ситуации и находить выход из неё
MP09 - владение навыками познавательной рефлексии как осознания совершаемых действий и мыслительных процессов, их результатов и оснований, границ своего знания и незнания, новых познавательных задач и средств их достижения	- умение оценивать собственную деятельность, анализировать и делать правильные выводы
ПРу 02 - сформированность представлений о языке как многофункциональной развивающейся системе, о стилистических ресурсах языка	- осуществлять речевой самоконтроль - оценивать устные и письменные высказывания с точки зрения языкового оформления, эффективности достижения поставленных коммуникативных задач
Знать:	
ПРб 01 - сформированность понятий о нормах русского литературного языка и применение знаний о них в речевой практике ОК 1-3	- выразительно читать произведение (или фрагмент), в том числе выученные наизусть, и пересказывать содержание произведения, соблюдая нормы литературного языка
ПРб 06 - сформированность представлений об изобразительно-выразительных возможностях русского языка ОК 2-6	- анализировать художественное произведение, используя изобразительно-выразительные возможности русского языка
ПРб 10 - сформированность представлений о системе стилей языка художественной литературы	- писать рецензии на прочитанные произведения и сочинения разных жанров

3.3. Перечень заданий, которые включает контрольная работа

Часть А

1. Выберите правильное утверждение.

- А. Классификация частей речи в русском языке утверждена и не вызывает разногласий учёных-лингвистов.
- Б. Классификация частей речи в русском языке утверждена, но вызывает разногласия учёных-лингвистов.
- В. Части речи в русском языке не классифицированы.

2. Определите признаки, характеризующие самостоятельные части речи в русском языке.

- А. Наличие лексического и грамматического значений.
- Б. Выполнение синтаксической роли.
- В. Отсутствие изменяемости формы.

3. Укажите разновидности самостоятельных частей речи русского языка.

- А. Служебные.
- Б. Наречные.
- В. Именные.
- Г. Глагольные.
- Д. Предложные.

4. Укажите принципы русской орфографии.

- А. Морфемный.

- Б. Морфологический.
- В. Фонетический.
- Г. Традиционный.
- Д. Дифференцированный.

5. Определите, какие части речи относятся к склоняемым.

- А. Существительное.
- Б. Прилагательное.
- В. Местоимение.
- Г. Числительное.
- Д. Причастие.

Часть В

1. Спишите текст, вставляя пропущенные буквы, раскрывая скобки и расставляя недостающие знаки препинания.

(1)Ш..повник стоял повернувш..сь больш..ми цветами к со(?)нцу. (2)Нарядный праз(?)ничный покрытый множеством розовых бутонов... (3)Цв..тение его совпало с самыми короткими ноч..ми.

(4)Это белые ночи когда солов(?)и гремят в росе. (5)Зеленоватая з..ря (во)все (не)уходит с горизонта. (6)Такой ночью в самую глухую пору настолько светло что на небе видны горные вершины обл..ков. (7)(Кое)где на их крутизне можно даже заметить отблеск света со(?)нца.

(8)Серебря(н,нн)ый рейсовый самолёт идущий на большой высоте сверкает над этой ночью как медле(н,нн)о летящая звезда.

- 2. Определите стиль и тип речи списанного текста.
- 3. Составьте план списанного текста.
- 4. Замените существительное крутизне из предложения (7) синонимом.
- 5. Найдите среди предложений (4)-(8) предложение со сравнением.

Часть С

Дайте развёрнутый ответ на вопрос «Почему ночи называют белыми?»

3.4. Эталоны ответов

Часть А: 1-Б, 2-АБ, 3- АБВГ, 4-БВГД, 5- АБВГД.

Часть В:

1. (1)Шиповник стоял, повернувшись большими цветами к солнцу. (2)Нарядный, праздничный, покрытый множеством розовых бутонов... (3)Цветение его совпало с самыми короткими ночами.

(4)Это белые ночи, когда соловьи гремят в росе. (5)Зеленоватая заря вовсе не уходит с горизонта. (6)Такой ночью в самую глухую пору настолько светло, что на небе видны горные вершины облаков. (7)Кое-где на их крутизне можно даже заметить отблеск света солнца.

(8)Серебрянный рейсовый самолёт, идущий на большой высоте, сверкает над этой ночью, как медленно летящая звезда.

- 2. Художественный стиль, повествование.
- 3. 1) Цветение шиповника.
- 2) Белые ночи.
- 3) Самолёт-звезда.
- 4. Обрывистость.
- 5. 8.

Часть С: Белые ночи как необычное явление природы всегда привлекали человека. В древности их называли северными: так подчёркивали, в каких местах на Земле распространено это явление. Феномен белых ночей сейчас хорошо изучен учёными. Им удалось установить, что из-за того,

что в высоких широтах в конце весны Солнце медленно движется к горизонту, оно не успевает пройти зону сумерек и сразу начинает подниматься; астрономическая ночь не наступает, и относительно светло круглые сутки. Поэтому люди и называют необычное явление природы белыми ночами.

4. Критерии оценивания

Оценка 5 «отлично» ставится за правильное выполнение 100%-90% заданий части А, В и 100%- 90% части С.

Оценка 4 «хорошо» ставится за правильное выполнение 89%-66% заданий части А, В и 89%-66% части С.

Оценка 3 «удовлетворительно» ставится за правильное выполнение 65%-50% заданий тестовой части А, В.

Оценка 2 «неудовлетворительно» ставится за правильное выполнение менее 50% заданий тестовой части А, В.

5. Ведомость

4. Экзамен

1. **Форма проведения:** письменная.

2. **Условия выполнения:**

1. Инструкция для обучающихся.
2. Время выполнения: 90 минут.
3. Оборудование учебного кабинета: экзаменационный материал, посадочные места по количеству обучающихся.
4. Технические средства обучения: нет.
5. Информационные источники, допустимые к использованию на экзамене: нет.
6. Требования охраны труда: соблюдение СанПиН.

3. **Пакет материалов**

3.1. Перечень изученных разделов, выносимых на экзамен:

Раздел 1. Язык и речь
Раздел 2. Фонетика, орфоэпия, графика, орфография.
Раздел 3. Лексика и фразеология
Раздел 4. Морфемика, словообразование, орфография
Раздел 5. Морфология и орфография
Раздел 6. Синтаксис и пунктуация

3.2. Оценка запланированных результатов по учебной дисциплине (предмету)

Результаты обучения (элементы)	Показатели оценки результата
Уметь:	
МР03 - владение навыками познавательной, учебно-исследовательской и проектной деятельности, навыками разрешения проблем - способность и готовность к самостоятельному поиску методов решения практических задач, применению различных методов познания	- демонстрация способностей к учебно-исследовательской и проектной деятельности - использование различных методов решения практических задач
МР08 - владение языковыми средствами - умение ясно, логично и точно излагать свою точку зрения, использовать адекватные языковые средства	- демонстрация способности самостоятельно давать оценку ситуации и находить выход из неё - самоанализ и коррекция результатов собственной

	работы
МР09 - владение навыками познавательной рефлексии как осознания совершаемых действий и мыслительных процессов, их результатов и оснований, границ своего знания и незнания, новых познавательных задач и средств их достижения	- умение оценивать свою собственную деятельность, анализировать и делать правильные выводы
Знать:	
ПРб 01 - сформированность понятий о нормах русского литературного языка и применение знаний о них в речевой практике ОК 1-3	- выразительно читать произведение (или фрагмент), в том числе выученные наизусть, и пересказывать содержание произведения, соблюдая нормы литературного произношения
ПРб 02 - овладение навыками самоанализа и самооценки на основе наблюдений за собственной речью ОК 1-3	- аргументировано формулировать своё отношение к прочитанному произведению - развивать словарный запас
ПРб 03 - владение умением анализировать текст с точки зрения наличия в нем явной и скрытой, основной и второстепенной информации ОК 3,4,5	- воспроизводить содержание литературного произведения - анализировать и интерпретировать художественное произведение
ПРу 02 - сформированность представлений о языке как многофункциональной развивающейся системе, о стилистических ресурсах языка	- осуществлять речевой самоконтроль - оценивать устные и письменные высказывания с точки зрения языкового оформления, эффективности достижения поставленных коммуникативных задач
ПРу 03 - владение знаниями о языковой норме, её функциях и вариантах, о нормах речевого поведения в различных сферах и ситуациях общения	- соблюдать нормы речевого поведения в различных сферах и ситуациях общения, в том числе при обсуждении дискуссионных проблем
ПРу 04 - владение умением анализировать единицы различных языковых уровней, а также языковые явления и факты, допускающие неоднозначную интерпретацию	- извлекать необходимую информацию из различных источников: учебно-научных текстов, справочной литературы, средств массовой информации, в том числе представленных в электронном виде на различных информационных носителях

3.3. Перечень заданий, выносимых на экзамен

Прочитайте отрывок и выполните задания после текста.

I. — Всего хорошего мессир, — произн..сла она (в)слух а сама подумала: «Только (бы) выбрат..ся отсюда, а там уж я дойду до реки и утоплюсь».

— Сядьте(ка), — вдруг пов..лительно сказал Воланд. Маргарита изменилась в лице и села. — Может быть что(нибудь) хотите сказать на прощанье?

— Нет, ничего, мессир, — с гордостью ответила Маргарита, — кроме того, что если я ещё нужна вам, то я готова охотно исполнить всё что вам будет угодно. Я н..чуть н.. устала и очень в..селилась на балу. Так что, если бы он и пр..должался ещё я охотно бы пр..доставила моё

колени для того, чтобы к нему прикладывались тысячи висельников и убийц. — Маргарита глядела на Воланда, как сквозь пелену, глаза её наполнялись слезами.

— Верно! Вы совершенно правы! — гулко и страшно прикричал Воланд. — Так и надо!

— Так и надо! — как эхо, повторила свита Воланда.

— Мы вас испытывали — продолжал Воланд — н..когда и н..чего н.. просите! Н..когда и н..чего, и в особенности у тех кто сильнее вас. Сами предложат и сами всё дадут! Садитесь гордая женщина!

II. 1) Воланд сорвал тяжёлый халат с Маргариты, и опять она оказалась сидящей рядом с ним на постели.

— (2) Итак, Марго, — продолжал Воланд, смягчая свой голос, — чего вы хотите за то, что сегодня вы были у меня хозяйкой? (3) Чего желаете за то, что провели этот бал нагой? (4) Во что цените ваше колени? (5) Каковы убытки от моих гостей, которых вы сейчас наименовали висельниками? (6) Говорите! (7) И теперь уж говорите без стеснения: ибо предложил я.

(8) Сердце Маргариты застучало, она тяжело вздохнула, стала соображать что-то.

— (9) Ну, что же, смелее! — поощрял Воланд. — (10) Будите свою фантазию, прищипоривайте её! (11) Уж одно присутствие при сцене убийства этого отпетого негодяя-барона стоит того, чтобы человека наградили, в особенности если этот человек — женщина. (12) Ну-с?

III. Дух перехватило у Маргариты, и она уж хотела выговорить заветные и приготовленные в душе слова, как вдруг побледнела, раскрыла рот и вытаращила глаза. «Фрида! — прокричал ей в уши чей-то назойливый, молящий голос. — Меня зовут Фрида!» — И Маргарита, спотыкаясь на словах, заговорила:

— Так я, стало быть, могу попросить об одной вещи?

— Потребовать, потребовать, моя донна, — отвечал Воланд, понимающе улыбаясь, — потребовать одной вещи!

Ах, как ловко и отчётливо Воланд подчеркнул, повторяя слова самой Маргариты — «одной вещи»!

Маргарита вздохнула ещё раз и сказала:

— Я хочу, чтобы Фриде перестали подавать тот платок, которым она удушила своего ребенка.

Кот возвёл глаза к небу и шумно вздохнул, но ничего не сказал, очевидно, помня накрученное на балу ухо.

— Ввиду того, — заговорил Воланд, усмехнувшись, — что возможность получения вами взятки от этой дуры Фриды совершенно, конечно, исключена — ведь это было бы несовместимо с вашим королевским достоинством, — я уж не знаю, что и делать. Остаётся, пожалуй, одно — обзавестись тряпками и заткнуть ими все щели моей спальни!

— Вы о чём говорите, мессир? — изумилась Маргарита, выслушав эти действительно непонятные слова.

— Совершенно с вами согласен, мессир, — вмешался в разговор кот, — именно тряпками, — и в раздражении кот стукнул лапой по столу.

— Я о милосердии говорю, — объяснил свои слова Воланд, не спуская с Маргариты огненного глаза. — Иногда совершенно неожиданно и коварно оно пролезает в самые узенькие щелки. Вот я и говорю о тряпках.

Часть А

1. Перепишите первую часть текста, вставляя пропущенные буквы, раскрывая скобки и расставляя пропущенные знаки препинания.

2. Определите стиль и тип речи текста.

Часть В

1. Из предложения (2) второй части текста выпишите слово, в котором количество звуков

больше, чем букв.

2. Установите частеречную принадлежность слова «итак» из предложения (2) второй части текста.

3. Подберите антонимы к словам из второй части теста: убытки, тяжёлый, говорите, смелее.

4. Замените словосочетание «тяжело вздохнула» из предложения (8) второй части текста, построенное на основе примыкания, синонимичным с согласованием и запишите получившийся вариант.

5. Из предложения «Кот взвёл глаза к небу и шумно вздохнул, но ничего не сказал, очевидно, помня накрученное на балу ухо» выпишите грамматическую (-ие) основу (-ы).

6. Среди предложений (2)-(7) второй части текста найдите предложение с обособленным обстоятельством, выраженным деепричастным оборотом. Укажите номер этого предложения.

7. Выберите правильное объяснение постановки запятой в предложении: «Воланд сорвал тяжёлый халат с Маргариты, и опять она оказалась сидящей рядом с ним на постели».

А. Запятая разделяет два простых предложения в составе сложносочинённого.

Б. Запятая разделяет два простых предложения в составе сложноподчинённого.

В. Запятая разделяет однородные члены в составе простого предложения.

Г. Запятая выделяет обособленное определение.

8. Среди предложений (8)-(12) второй части текста найдите предложение с олицетворением. Укажите номер этого предложения.

Часть С

Дайте развёрнутый ответ на вопрос «Почему Воланд считает, что милосердие «совершенно неожиданно и коварно пролезает в самые узенькие щелки»?» В своём рассуждении опирайтесь на прочитанный вами фрагмент произведения М. А. Булгакова «Мастер и Маргарита».

3.4. Эталоны ответов обучающихся

Часть А:

1. — Всего хорошего, мессир, — произнесла она вслух, а сама подумала: «Только бы выбраться отсюда, а там уж я дойду до реки и утоплюсь».

— Сядьте-ка, — вдруг повелительно сказал Воланд. Маргарита изменилась в лице и села. — Может быть, что-нибудь хотите сказать на прощанье?

— Нет, ничего, мессир, — с гордостью ответила Маргарита, — кроме того, что если я ещё нужна вам, то я готова охотно исполнить всё, что вам будет угодно. Я ничуть не устала и очень веселилась на балу. Так что, если бы он и продолжался ещё, я охотно бы предоставила моё колено для того, чтобы к нему прикладывались тысячи висельников и убийц. — Маргарита глядела на Воланда, как сквозь пелену, глаза её наполнялись слезами.

— Верно! Вы совершенно правы! — гулко и страшно прокричал Воланд. — Так и надо!

— Так и надо! — как эхо, повторила свита Воланда.

— Мы вас испытывали, — продолжал Воланд, — никогда и ничего не просите! Никогда и ничего, и в особенности у тех, кто сильнее вас. Сами предложат, и сами всё дадут!

2. Художественный стиль, повествование.

Часть В:

1. Смягчая.

2. Наречие.

3. Убытки – прибыль.

Тяжёлый – лёгкий.

Говорите – молчите.

Смелее – боязливее.

4. Тяжёлый вздох.

5. Кот возвёл, вздохнул, не сказал.

6. 2.

7. А.

8. 10.

Часть С: Чтобы понять, почему Воланд считает, что милосердие «совершенно неожиданно и коварно пролезает в самые узенькие щелки», нужно помнить: проблема милосердия раскрывается в романе М. А. Булгакова в двух сценах: на сеансе чёрной магии в театре «Варьете» и на балу у Сатаны. Во второй Маргарита соглашается стать хозяйкой у Воланда, его королевой, «пожертвовать» своим коленом, которое целовали висельники, приветствуя свою госпожу. После бала она получает «награду» – возможность исполнения её заветного желания. Кажется: Маргарита должна просить вернуть ей её Мастера, но вместо этого она просит, «чтобы Фриде перестали подавать тот платок, которым она удушила своего ребёнка». Такого от героини никто не ожидает: кот возводит глаза к небу и шумно вздыхает, а Воланд понимает, что милосердие «совершенно неожиданно и коварно пролезает в самые узенькие щелки» и поражает тех, кто не утрачивает способности сострадать ближнему и думать не только о своём благополучии.

4. Критерии оценивания

Оценка 5 «отлично» выставляется за безошибочную работу, а также при наличии в ней одной негрубой орфографической или одной негрубой пунктуационной ошибки в части А. Правильно выполнено 7 заданий части В.

Оценка 4 «хорошо» выставляется при наличии двух орфографических и двух пунктуационных ошибок, или 1 орфографической и 3-х пунктуационных ошибок или 4-х пунктуационных ошибок при отсутствии орфографических ошибок в части А (оценка 4 «хорошо» может выставляться при 3-х орфографических ошибках, если среди них есть однотипные). Правильно выполнено 6 заданий части В.

Оценка 3 «удовлетворительно» выставляется за 4 орфографические и 4 пунктуационные ошибки или 3 орфографические и 5 пунктуационных ошибок или 7 пунктуационных ошибок при отсутствии орфографических ошибок в части А (оценка 3 «удовлетворительно» может быть поставлена также при наличии 6 орфографических и 6 пунктуационных ошибок, если среди тех и других имеются однотипные и негрубые ошибки). Правильно выполнено 4 задания части В.

Оценка 2 «неудовлетворительное» выставляется за 7 орфографических и 7 пунктуационных ошибок, или 6 орфографических и 8 пунктуационных ошибок, или 5 орфографических и 9 пунктуационных ошибок, или 8 орфографических и 6 пунктуационных ошибок в части А. Выполнено менее 4 заданий части В.

5. Зачётная ведомость

МИНИСТЕРСТВО ПРОФЕССИОНАЛЬНОГО ОБРАЗОВАНИЯ
И ЗАНЯТОСТИ НАСЕЛЕНИЯ ПРИМОРСКОГО КРАЯ

**краевое государственное автономное
профессиональное образовательное учреждение
«Дальнегорский индустриально-технологический колледж»**

УТВЕРЖДАЮ
Директор КГА ПОУ «ДИТК»

_____ В. Г. Матвеева

«___» _____ 20__ г.

**КОМПЛЕКТ КОНТРОЛЬНО-ОЦЕНОЧНЫХ СРЕДСТВ
ДЛЯ ПРОВЕДЕНИЯ ВХОДНОГО КОНТРОЛЯ
ПОУЧЕБНОЙ ДИСЦИПЛИНЕ (ПРЕДМЕТУ)
ОБЩЕОБРАЗОВАТЕЛЬНОГО ЦИКЛА**

ОУП.01 Русский язык

для профессии

15.01.05 «Сварщик ручной и частично механизированной сварки (наплавки)»

Разработчики:

Организация-разработчик: КГА ПОУ «ДИТК»

Разработчик: Глушан Оксана Александровна, преподаватель

ОДОБРЕН

цикловой методической комиссией

Протокол № 1

от «05» сентября 2023 г.

Председатель: Яковцева О. А.

Комплект контрольно-оценочных средств разработан на основе Федерального государственного образовательного стандарта среднего профессионального образования по профессии СПО 15.01.05 Сварщик ручной и частично механизированной сварки (наплавки) базового уровня подготовки программы учебной дисциплины (предмета) «Русский язык».

1. Условия проведения: текущий (входной) контроль.
2. Метод (форма) контроля: диктант.
3. Количество вариантов для проведения контроля: 1.
4. Время выполнения заданий: 45 минут.
5. Оборудование: материалы контрольной работы; посадочные места по количеству обучающихся.
6. Учебно-методическая и справочная литература: справочный материал.
7. Условия приёма контрольных заданий преподавателем: письменно по завершении выполнения.
8. Порядок подготовки и проведения текущего контроля в рамках учебного занятия по расписанию, входной контроль преподаватель осуществляет самостоятельно.

Текст диктанта

История Дальнегорского района

Родина. Среди тысяч и тысяч её городов, деревень, сёл и аулов есть на Дальнем Востоке в горных отрогах Сихотэ-Алиня город Дальнегорск. Название его идёт от того, что город находится за дальними далями, за горными перевалами, у берега Японского моря.

Каждый год в сентябре город отмечает свой день рождения. Первые жители современного Дальнегорского района на малых лодках добрались из бухты Ольга до Рудной Пристани, которая в то время имела, естественно, другое название, образовав здесь свои поселения.

Выходцы из села Лида, что в Белоруссии, заложили деревню Лидовка. Переселенцы, до предела измучившиеся в долгом пути и облюбовавшие для себя широкую пойму плодородных земель, назвали своё село Отрадным. Позже оно было переименовано в Мономахово в честь князя Владимира Мономаха, крестившего Русь. Была на карте и деревня под названием Эстонка, основанная выходцами из Эстонии. Была и Монастырка. Много жило здесь ссыльных поляков, высланных на край России после знаменитого восстания.

В конце девятнадцатого века приглашённый купцом Юлием Бринером геолог Сергей Масленников, получивший образование в Германии, разведкал первые горнорудные месторождения. С тысяча девятьсот второго года начался вывоз руды из Тетюхе (так тогда Дальнегорск назывался) в Германию и в Голландию. Руду до пристани рудокопы сначала выносили на себе или нанимали для этого китайцев, потом построили узкоколейку, по которой тянули вагонетки конной тягой, потому что не приобрели ещё паровоз. Это были первые шаги будущего «Дальполиметалла».

В тысяча девятьсот сорок шестом году в небольшой таёжный посёлок Тетюхе высадился первый геологический десант, задачей которого стала разведка уникального месторождения боросодержащих руд. Через тринадцать лет после этого события горно-химический комбинат «Бор» выдал свою первую продукцию.

9. Текст диктанта «История Дальнегорского района» является эталоном ответа.

10. Критерии оценки

Оценка 5 «отлично» выставляется за безошибочную работу, а также при наличии в ней одной негрубой орфографической или одной негрубой пунктуационной ошибки.

Оценка 4 «хорошо» выставляется при наличии в диктанте двух орфографических и двух пунктуационных ошибок, или 1 орфографической и 3-ёх пунктуационных ошибок или 4-ёх пунктуационных ошибок при отсутствии орфографических ошибок.

Оценка 4 «хорошо» может выставляться при 3-ёх орфографических ошибках, если среди них есть однотипные.

Оценка 3 «удовлетворительно» выставляется за диктант, в котором допущены 4 орфографические и 4 пунктуационные ошибки или 3 орфографические и 5 пунктуационных ошибок или 7 пунктуационных ошибок при отсутствии орфографических ошибок.

Оценка 3 «удовлетворительно» может быть поставлена также при наличии 6 орфографических и 6 пунктуационных ошибок, если среди тех и других имеются однотипные и негрубые ошибки.

Оценка 2 «неудовлетворительно» выставляется за диктант, в котором допущено до 7 орфографических и 7 пунктуационных ошибок, или 6 орфографических и 8 пунктуационных ошибок, или 5 орфографических и 9 пунктуационных ошибок, или 8 орфографических и 6 пунктуационных ошибок.

**МИНИСТЕРСТВО ПРОФЕССИОНАЛЬНОГО ОБРАЗОВАНИЯ
И ЗАНЯТОСТИ НАСЕЛЕНИЯ ПРИМОРСКОГО КРАЯ**

**краевое государственное автономное
профессиональное образовательное учреждение
«Дальнегорский индустриально-технологический колледж»**

**КОМПЛЕКТ КОНТРОЛЬНО-ОЦЕНОЧНЫХ СРЕДСТВ
УЧЕБНОЙ ДИСЦИПЛИНЫ (ПРЕДМЕТА)
ОБЩЕОБРАЗОВАТЕЛЬНОГО ЦИКЛА**

ОУП.02ЛИТЕРАТУРА

для профессии

15.01.05 Сварщик ручной и частично механизированной сварки (наплавки)

Дальнегорск 2022 год

Комплект контрольно-оценочных средств разработан на основе Федерального государственного образовательного стандарта среднего профессионального образования по профессии СПО 15.01.05 Сварщик ручной и частично механизированной сварки (наплавки) базового уровня подготовки программы учебной дисциплины (предмета) (далее – дисциплина) «Литература».

Разработчики:

Организация-разработчик: КГА ПОУ «ДИТК»

Разработчик: Глушан Оксана Александровна, преподаватель.

ОДОБРЕН

цикловой методической комиссией

Протокол № 1

от «05» сентября 2023 г.

Председатель: Яковцева О. А.

СОДЕРЖАНИЕ

1. Паспорт комплекта контрольно-оценочных средств
2. Результаты освоения учебной дисциплины (предмета), подлежащие проверке
3. Оценка освоения учебной дисциплины (предмета)
 - 3.1. Контроль и оценка освоения учебной дисциплины (предмета) по темам (разделам)
 - 3.1.1 Методы и критерии оценивания
 - 3.2. Контрольно-оценочные средства для входного контроля по дисциплине (предмету)
4. Контрольно-оценочные средства для проведения промежуточной аттестации
 - 4.1. Пакет материалов
 - 4.2. Критерии оценки

1. ПАСПОРТ КОМПЛЕКТА КОНТРОЛЬНО-ОЦЕНОЧНЫХ СРЕДСТВ

В результате освоения учебной дисциплины (предмета) «Литература» обучающийся должен обладать предусмотренными ФГОС по профессии СПО 15.01.05 Сварщик ручной и частично механизированной сварки (наплавки) базового уровня подготовки следующими умениями, знаниями, которые формируют профессиональную компетенцию, и общими компетенциями.

Обучающийся должен уметь:

ЛР 07	навыки сотрудничества со сверстниками, детьми младшего возраста, взрослыми в образовательной, общественно полезной, учебно-исследовательской, проектной и других видах деятельности
МР 02	умение продуктивно общаться и взаимодействовать в процессе совместной деятельности, учитывать позиции других участников деятельности, эффективно разрешать конфликты
МР 04	готовность и способность к самостоятельной информационно-познавательной деятельности, владение навыками получения необходимой информации из словарей разных типов, умение ориентироваться в различных источниках информации, критически оценивать и интерпретировать информацию, получаемую из различных источников
МР 08	владение языковыми средствами - умение ясно, логично и точно излагать свою точку зрения, использовать адекватные языковые средства
МР 09	владение навыками познавательной рефлексии как осознания совершаемых действий и мыслительных процессов, их результатов и оснований, границ своего знания и незнания, новых познавательных задач и средств их достижения
ПР6 01	сформированность понятий о нормах русского литературного языка и применение знаний о них в речевой практике
ПР6 02	владение навыками самоанализа и самооценки на основе наблюдений за собственной речью
ПР6 03	владение умением анализировать текст с точки зрения наличия в нем явной и скрытой, основной и второстепенной информации
ПР6 04	владение умением представлять тексты в виде тезисов, конспектов, аннотаций, рефератов, сочинений различных жанров
ПР6 05	знание содержания произведений русской и мировой классической литературы, их историко-культурного и нравственно-ценностного влияния на формирование национальной и мировой
ПР6 06	сформированность представлений об изобразительно-выразительных возможностях русского языка
ПР6 07	сформированность умений учитывать исторический, историко-культурный контекст и контекст творчества писателя в процессе анализа художественного произведения
ПР6 08	способность выявлять в художественных текстах образы, темы и проблемы и выражать свое отношение к ним в развернутых аргументированных устных и письменных высказываниях
ПР6 09	овладение навыками анализа художественных произведений с учетом их жанрово-родовой специфики; осознание художественной картины жизни, созданной в литературном произведении, в единстве эмоционального личностного восприятия и интеллектуального понимания
ПР6 10	сформированность представлений о системе стилей языка художественной литературы

Обучающийся должен знать:

ЛР 01	российскую гражданскую идентичность, патриотизм, уважение к своему народу, чувства ответственности перед Родиной, гордости за свой край, свою Родину, прошлое и настоящее многонационального народа России, уважение государственных символов (герб, флаг, гимн)
ЛР 04	сформированность мировоззрения, соответствующего современному уровню развития науки и общественной практики, основанного на диалоге культур, а также различных форм общественного сознания, осознание своего места в поликультурном мире
ЛР 06	толерантное сознание и поведение в поликультурном мире, готовность и способность вести диалог с другими людьми, достигать в нем взаимопонимания, находить общие цели и сотрудничать для их достижения, способность противостоять идеологии экстремизма, национализма, ксенофобии, дискриминации по социальным, религиозным, расовым, национальным признакам и другим негативным социальным явлениям

Формируемые ОК:

ОК 1. Понимать сущность и социальную значимость будущей профессии, проявлять к ней устойчивый интерес.

ОК 2. Организовывать собственную деятельность, исходя из цели и способов её достижения, определённых руководителем.

ОК 3. Анализировать рабочую ситуацию, осуществлять текущий и итоговый контроль, оценку и коррекцию собственной деятельности, нести ответственность за результаты своей работы.

ОК 4. Осуществлять поиск информации, необходимой для эффективного выполнения профессиональных задач.

ОК 5. Использовать информационно-коммуникационные технологии в профессиональной деятельности.

ОК 6. Работать в команде, эффективно общаться с коллегами, руководством.

ОК 7. Проявлять гражданско-патриотическую позицию, демонстрировать осознанное поведение на основе традиционных общечеловеческих ценностей, применять стандарты антикоррупционного поведения.

ОК 8. Использовать знания по финансовой грамотности, планировать предпринимательскую деятельность в профессиональной сфере.

Формами промежуточной аттестации по учебной дисциплине (предмету) является сочинение (1 семестр), дифференцированный зачёт (2 семестр), контрольная работа (3 семестр), дифференцированный зачёт (4 семестр).

2. РЕЗУЛЬТАТЫ ОСВОЕНИЯ УЧЕБНОЙ ДИСЦИПЛИНЫ (ПРЕДМЕТА), ПОДЛЕЖАЩИЕ ПРОВЕРКЕ

В результате аттестации по учебной дисциплине (предмету) осуществляется комплексная проверка следующих умений и знаний, а также динамика формирования общих компетенций:

Результаты обучения: умения, знания и общие компетенции	Показатели оценки результата
--	-------------------------------------

Уметь:	
<p>ЛР 07 - навыки сотрудничества со сверстниками, детьми младшего возраста, взрослыми в образовательной, общественно полезной, учебно-исследовательской, проектной и других видах деятельности ОК 3,4,5</p>	<ul style="list-style-type: none"> - взаимодействие с обучающимися, преподавателями и мастерами в ходе обучения - сотрудничество со сверстниками и преподавателями при выполнении различного рода деятельности
<p>МР 01 - самостоятельно определять цели деятельности и составлять планы деятельности - самостоятельно осуществлять, контролировать и корректировать деятельность - использовать все возможные ресурсы для достижения поставленных целей и реализации планов деятельности - выбирать успешные стратегии в различных ситуациях ОК 2,4,5,7</p>	<ul style="list-style-type: none"> - организация самостоятельных занятий в ходе изучения общеобразовательных дисциплин - умение планировать собственную деятельность - осуществление контроля и корректировки своей деятельности - использование различных ресурсов для достижения поставленных целей
<p>МР 02 - умение продуктивно общаться и взаимодействовать в процессе совместной деятельности - учитывать позиции других участников деятельности, эффективно разрешать конфликты ОК 1,6</p>	<ul style="list-style-type: none"> - демонстрация коммуникативных способностей - умение вести диалог, учитывая позицию других участников деятельности - умение разрешить конфликтную ситуацию
<p>МР 03 - владение навыками познавательной, учебно-исследовательской и проектной деятельности, навыками разрешения проблем - способность и готовность к самостоятельному поиску методов решения практических задач, применению различных методов познания; ОК 1,2,4,5</p>	<ul style="list-style-type: none"> - демонстрация способностей к учебно-исследовательской и проектной деятельности - использование различных методов решения практических задач
<p>МР 05 - умение использовать средства информационных и коммуникационных технологий (далее – ИКТ) в решении когнитивных, коммуникативных и организационных задач с соблюдением требований эргономики, техники безопасности, гигиены, ресурсосбережения, правовых и этических норм, норм</p>	<ul style="list-style-type: none"> - эффективный поиск необходимой информации - использование различных источников информации, включая электронные - демонстрация способности самостоятельно использовать необходимую информацию для выполнения поставленных учебных задач

информационной безопасности ОК 4,5	
МР 07 - умение самостоятельно оценивать и принимать решения, определяющие стратегию поведения, с учётом гражданских и нравственных ценностей ОК 1,2,3,7	- демонстрация желания учиться - выбор и применение методов и способов решения творческих заданий
МР 08 - владение языковыми средствами - умение ясно, логично и точно излагать свою точку зрения, использовать адекватные языковые средства ОК 4,6	- демонстрация способности самостоятельно давать оценку ситуации, находить выход из неё - самоанализ и коррекция результатов собственной работы
МР 09 - владение навыками познавательной рефлексии как осознания совершаемых действий и мыслительных процессов, их результатов и оснований, границ своего знания и незнания, новых познавательных задач и средств их достижения. ОК 1-7	- умение оценивать свою собственную деятельность, анализировать и делать правильные выводы
ПРБ 01 - сформированность понятий о нормах русского литературного языка и применение знаний о них в речевой практике ОК 1-3	- выразительно читать произведение (или фрагмент), в том числе выученные наизусть, и пересказывать содержание произведения, соблюдая нормы литературного произношения
ПРБ 02 - овладение навыками самоанализа и самооценки на основе наблюдений за собственной речью ОК 1-3	- аргументировано формулировать своё отношение к прочитанному произведению, развивать словарный запас
ПРБ 03 - владение умением анализировать текст с точки зрения наличия в нём явной и скрытой, основной и второстепенной информации ОК 3,4,5	- воспроизводить содержание литературного произведения - анализировать и интерпретировать художественное произведение
ПРБ 04 - владение умением представлять тексты в виде тезисов, конспектов, аннотаций, рефератов, сочинений различных жанров ОК 3,4,5	- писать рецензии на прочитанные произведения, сочинения разных жанров на литературные темы - представлять тексты в виде тезисов, конспектов, аннотаций, рефератов
ПРБ 05 - знание содержания произведений русской и мировой классической литературы, их историко-культурного и	- воспроизводить содержание литературного произведения - анализировать и интерпретировать художественное произведение, используя сведения

<p>нравственно-ценностного влияния на формирование национальной и мировой</p> <p>ОК 6,7</p>	<p>по истории и теории литературы</p> <ul style="list-style-type: none"> - соотносить художественную литературу с общественной жизнью и культурой
<p>ПРБ 06 - сформированность представлений об изобразительно-выразительных возможностях русского языка</p> <p>ОК 2-6</p>	<ul style="list-style-type: none"> - анализировать художественное произведение, используя изобразительно-выразительные возможности русского языка
<p>ПРБ 07 - сформированность умений учитывать исторический, историко-культурный контекст и контекст творчества писателя в процессе анализа художественного произведения</p> <p>ОК 2-6</p>	<ul style="list-style-type: none"> - анализировать и интерпретировать художественное произведение, используя сведения по истории и теории литературы и контекст творчества писателя - определять род и жанр произведения - сопоставлять литературные произведения - выявлять авторскую позицию
<p>ПРБ 08 - способность выявлять в художественных текстах образы, темы и проблемы и выражать своё отношение к ним в развёрнутых аргументированных устных и письменных высказываниях</p> <p>ОК 2-6</p>	<ul style="list-style-type: none"> - анализировать и интерпретировать художественное произведение - определять род и жанр произведения - сопоставлять литературные произведения - выявлять авторскую позицию
<p>ПРБ 09 - овладение навыками анализа художественных произведений с учётом их жанрово-родовой специфики</p> <ul style="list-style-type: none"> - осознание художественной картины жизни, созданной в литературном произведении, в единстве эмоционального личностного восприятия и интеллектуального понимания <p>ОК 2-6</p>	<ul style="list-style-type: none"> - соотносить художественную литературу с общественной жизнью и культурой - определять род и жанр произведения - сопоставлять литературные произведения - выявлять авторскую позицию
<p>ПРБ 10 - сформированность представлений о системе стилей языка художественной литературы</p> <p>ОК 2-7</p>	<ul style="list-style-type: none"> - уметь определять стиль художественного произведения - выявлять авторскую позицию
<p>Знать:</p>	
<p>ЛР 09 - готовность и способность к образованию, в том числе самообразованию, на протяжении всей жизни</p> <ul style="list-style-type: none"> - сознательное отношение к непрерывному образованию как условию успешной профессиональной и общественной деятельности <p>ОК 1-7</p>	<ul style="list-style-type: none"> - демонстрация желания учиться - сознательное отношение к продолжению образования в вузе

<p>ЛР 13 - осознанный выбор будущей профессии и возможностей реализации собственных жизненных планов</p> <p>- отношение к профессиональной деятельности как возможности участия в решении личных, общественных, государственных, общенациональных проблем</p> <p>ОК 1-7</p>	<p>- демонстрация интереса к будущей профессии</p> <p>- выбор и применение методов и способов решения профессиональных задач</p>
<p>ПР6 06 - сформированность представлений об изобразительно-выразительных возможностях русского языка</p> <p>ОК 2-6</p>	<p>- анализировать и интерпретировать художественное произведение, используя сведения по истории и теории литературы (тематика, проблематика, нравственный пафос, система образов, особенности композиции, изобразительно-выразительные средства языка, художественная деталь)</p>
<p>ПР6 07 - сформированность умений учитывать исторический, историко-культурный контекст и контекст творчества писателя в процессе анализа художественного произведения</p> <p>ОК 2-6</p>	<p>- анализировать и интерпретировать художественное произведение, используя сведения по истории и теории литературы (тематика, проблематика, нравственный пафос, система образов, особенности композиции, изобразительно-выразительные средства языка, художественная деталь)</p>
<p>ПР6 10- сформированность представлений о системе стилей языка художественной литературы</p> <p>ОК 2-7</p>	<p>- писать рецензии на прочитанные произведения и сочинения разных жанров</p>

3.ОЦЕНКА ОСВОЕНИЯ УЧЕБНОЙ ДИСЦИПЛИНЫ (ПРЕДМЕТА)

3.1. Контроль и оценка освоения учебной дисциплины (предмета) по темам (разделам)

Элемент учебной дисциплины (предмета)	Формы и методы контроля			
	Текущий контроль		Промежуточная аттестация	
	Осваиваемые результаты	Метод контроля	Проверяемые результаты	Форма контроля
Раздел 1 Литература XIX века.				
Тема 1.1. Введение.	ПР6 01, ПР6 04, ПРy 02 МР 01, МР 04, МР09 ОК 1-2, 4-9	Устный опрос Самостоятельная работа Контрольная работа		
Раздел 2 Литература первой половины XIX века.				
Тема 2.1. Историко-культурный процесс рубежа XVIII–XIX веков.	ПР6 02, ПР6 03, ПРy 02 МР 02, МР 04, МР 05, МР 08 ОК 1-9	Устный опрос Самостоятельная работа Практическая работа		
Тема 2.2. А.С. Пушкин	ПР6 08, ПРy	Устный опрос		

(1799–1837г.г.)	02 МР 02, МР 04, МР 05, МР 08 ОК 1-9	Самостоятельная работа Практическая работа		
Тема 2.3. Михаил Юрьевич Лермонтов (1814–1841 г.г.)	ПР6 03, ПР6 04, ПРу 01, ПРу 02 МР 03, МР 07, МР 08 ОК 1-9	Устный опрос Практическая работа Самостоятельная работа Тест		
Тема 2.4. Николай Васильевич Гоголь (1809–1852 г.г.)	ПР6 01, ПР6 05, ПРу 02, ПРу 03, ПРу 04 МР 01, МР 04, МР 09 ОК 1-9	Устный опрос Практическая работа Самостоятельная работа Сочинение		
Тема 2.5. Профессионально ориентированное содержание. Работа с источниками информации.	ПР601, ПР606, ПРу02, ПРу03 МР 02, МР03, МР05, МР 08 ОК 1-9	Устный опрос Практическая работа Самостоятельная работа		
Раздел 3 Особенности развития литературы во второй половине XIX века.				
Тема 3.1. Культурно- историческое развитие России середины XIX века. Основные проблемы, характеристика прозы, поэзии, журналистики.	ПР6 01, ПР6 05, ПРу 02, ПРу 03, ПРу 04 МР 01, МР 04, МР 09 ОК 1-9	Устный опрос Самостоятельная работа Практическая работа Сочинение	МР 07, МР 08, ПР6 02, ПР6 03, ПР6 04, ПР6 05, ПР6 07 ОК 1-9	1 семестр – контрольная работа
Тема 3.2. Александр Николаевич Островский (1823– 1886 г.г.)	ПР6 02, ПР6 04, ПРу 02 МР 03, МР 07, МР 08 ОК 1-9	Устный опрос Практическая работа Сочинение		
Тема 3.3. Иван Александрович Гончаров (1812–1891 г.г.)	ПР602, ПР604, ПРу02 МР 03, МР 07, МР 08 ОК 1-9	Устный опрос Практическая работа		
Тема 3.4. Иван Сергеевич Тургенев (1818–1883 г.г.)	ПР6 02, ПР6 04, ПРу 02 МР 03, МР 07, МР 08 ОК 1-9	Устный опрос Практическая работа Самостоятельная работа		
Тема	ПР6 07, ПР6	Устный опрос		

3.5.М.Е.Салтыков-Щедрин (1826–1889 г.г.)	08, ПРy02, ПРy 03, ПРy 05 МР 01, МР 05, МР 08 ОК 1-9	Самостоятельная работа Практическая работа		
Тема 3.6. Фёдор Михайлович Достоевский (1821–1881 г.г.)	ПР6 01, ПР6 04, ПРy 02 МР 01, МР 02, МР 04 ОК 1-9	Устный опрос Практическая работа Самостоятельная работа		
Тема 3.7. Лев Николаевич Толстой (1828–1910 г.г.)	ПР6 02, ПР6 04, ПРy 02 МР 03, МР 07, МР 08 ОК 1-9	Устный опрос Практическая работа Сочинение		
Тема 3.8. Антон Павлович Чехов (1860–1904 г.г.)	ПР6 07, ПР6 08, ПРy 02, ПРy 03, ПРy 05 МР 01, МР 05, МР 08 ОК 1-9	Устный опрос Самостоятельная работа Практическая работа		
Тема 3.9. Анализ историко-теоретико-литературного контекста художественного произведения.	ПР6 01, ПР6 06, ПРy02, Пру 03 МР 02, МР 03, МР 05, МР 08 ОК 1-9	Практическая работа		
Раздел 4 Поэзия второй половины XIX века.				
Тема 4.1. Фёдор Иванович Тютчев (1803–1873 г.г.)	ПР6 02, ПР6 04, ПРy 02 МР 03, МР 07, МР 08 ОК 1-9	Устный опрос Практическая работа		
Тема 4.2. Афанасий Афанасьевич Фет (1820–1892 г.г.)	ПР6 07, ПР6 08, ПРy 02, ПРy 03, ПРy 05 МР 01, МР 05, МР 08 ОК 1-9	Устный опрос Практическая работа	МР 07, МР 08, ПР6 02, ПР6 04, ПР6 06, ПР6 08, ПР6 09 ОК 1-9	2 семестр – дифференцированный зачёт
Тема 4.3. Алексей Константинович Толстой (1817–1875 г.г.)	ПР6 01, ПР6 06, ПРy02, Пру 03 МР 02, МР 03, МР 05, МР 08 ОК 1-9	Устный опрос Самостоятельная работа		
Тема 4.4. Профессионально	ПР6 01, ПР6 06, ПРy02,	Практическая работа		

ориентированное содержание. Выявление в художественных текстах изобразительно-выразительных средств.	ПрУ 03 МР 02, МР 03, МР 05, МР 08 ОК 1-9			
Раздел 5 Литература XX века. Особенности развития литературы и других видов искусства в начале XX века				
Тема 5.1. Серебряный век как культурно-историческая эпоха. Идеологический и эстетический плюрализм эпохи. Расцвет русской религиозно-философской мысли. Кризис гуманизма и религиозные искания в русской философии.	ПР6 01, ПР6 06, ПРУ 02, ПРУ 03 МР 02, МР 03, МР 05, МР 08 ОК 1-9	Устный опрос Самостоятельная работа Тест		
Тема 5.2. Иван Алексеевич Бунин (1870–1953 г.г.)	ПР6 07, ПР6 08, ПРУ 02, ПРУ 03, ПРУ 05 МР 01, МР 05, МР 08 ОК 1-9	Самостоятельная работа Устный опрос Практическая работа		
Тема 5.3. Александр Иванович Куприн (1870–1938 г.г.)	ПР6 02, ПР6 04, ПРУ 02 МР 03, МР 07, МР 08 ОК 1-9	Самостоятельная работа Устный опрос Практическая работа		
Тема 5.4. Серебряный век русской поэзии.	ПР6 02, ПР6 04, ПРУ 02 МР 03, МР 07, МР 08 ОК 1-9	Устный опрос Самостоятельная работа		
Тема 5.5. Максим Горький (1868–1936 г.г.)	ПР6 07, ПР6 08, ПРУ 02, ПРУ 03, ПРУ 05 МР 01, МР 05, МР 08 ОК 1-9	Устный опрос Самостоятельная работа Практическая работа (мини-сочинение)		
Тема 5.6. Александр Александрович Блок (1880–1921 г.г.)	ПР6 02, ПР6 04, ПРУ 02 МР 03, МР 07, МР 08 ОК 1-9	Практическая работа Самостоятельная работа		
Тема 5.7.	ПР6 01, ПР6	Практическая		

Профессионально ориентированное содержание Реализация представлений о системе стилей художественной литературы разных эпох, направлениях, авторском стиле в решении профессиональных задачах специальностей социально-экономического профиля.	06, ПРу 02, Пру 03 МР 02, МР 03, МР 05, МР 08 ОК 1-9	работа		
Раздел 6 Особенности развития литературы 1920-ых годов.				
Тема 6.1. Владимир Владимирович Маяковский (1893–1930 г.г.)	ПР6 02, ПР6 04, ПРу 02 МР 03, МР 07, МР 08 ОК 1-9	Устный опрос Практическая работа		
Тема 6.2. Сергей Александрович Есенин (1895–1925 г.г.)	ПР6 02, ПР6 04, ПРу 02 МР 03, МР 07, МР 08 ОК 1-9	Практическая работа Самостоятельная работа		
Тема 6.3. Профессионально ориентированное содержание Навыки анализа текста художественного произведения и их применение в профессии и специальности социально-экономического профиля.	ПР6 01, ПР6 06, ПРу 02, Пру 03 МР 02, МР 03, МР 05, МР 08 ОК 1-9	Практическая работа		
Раздел 7 Особенности развития литературы 1930–начала 1940-ых годов.				
Тема 7.1. Становление новой культуры в 1930–ые годы. Социалистический реализм как новый художественный метод.	ПР6 01, ПР6 06, ПРу 02, Пру 03 МР 02, МР 03, МР 05, МР 08 ОК 1-9	Самостоятельная работа Устный опрос		
Тема 7.2. Марина Ивановна Цветаева (1892–1941 г.г.)	ПР6 02, ПР6 04, ПРу 02 МР 03, МР	Практическая работа Контрольная		

	07, МР 08 ОК 1-9	работа		
Тема 7.3. Михаил Афанасьевич Булгаков (1891–1940 г.г.)	ПР6 01, ПР6 06, ПРу 02, Пру 03 МР 02, МР 03, МР 05, МР 08 ОК 1-9	Устный опрос Самостоятельная работа Практическая работа	МР 03, МР 07, МР 08, МР 09, ПР6 02, ПР6 03,	3 семестр – контрольная работа
Тема 7.4. Михаил Александрович Шолохов (1905–1984 г.г.)	ПР6 02, ПР6 04, ПРу 02 МР 03, МР 07, МР 08 ОК 1-9	Устный опрос Самостоятельная работа Практическая работа	ПР6 04, ПР6 05, ПР6 06, ПР6 08 ОК 1-9	
Тема 7.5. Закрепление знаний содержания произведений русской и мировой литературы XIX века, их историко-культурного и нравственно-ценностного влияния на формирование национальной культуры и их применение в изучении специальностей социально-экономического профиля.	ПР6 01, ПР6 06, ПРу 02, Пру 03 МР 02, МР 03, МР 05, МР 08 ОК 1-9	Практическая работа		
Раздел 8 Особенности развития литературы периода Великой Отечественной войны и первых послевоенных лет.				
Тема 8.1. Произведения военных и первых послевоенных лет. Творчество А. Фадеева, Казакевича, Некрасова, Воробьева, Кондратьева.	ПР6 01, ПР6 06, ПРу 02, Пру 03 МР 02, МР 03, МР 05, МР 08 ОК 1-9	Устный опрос Самостоятельная работа		
Тема 8.2. Анна Андреевна Ахматова (1889–1966 г.г.)	ПР6 02, ПР6 04, ПРу 02 МР 03, МР 07, МР 08 ОК 1-9	Устный опрос Самостоятельная работа Практическая работа		
Тема 8.3. Профессионально ориентированное содержание.	ПР6 01, ПР6 06, ПРу 02, Пру 03 МР 02, МР	Практическая работа Сочинение		

Выявление тем, проблем художественного произведения и составление аргументированных развернутых устных и письменных высказываний, в том числе и профессиональной направленности.	03, МР 05, МР 08 ОК 1-9			
Раздел 9 Особенности развития литературы 1950–1980-ых годов.				
Тема 9.1. Общественно-культурная обстановка в стране во второй половине XX века. Развитие литературы 1950–1980-ых годов в контексте культуры.	ПР6 07, ПР6 08, ПРУ 02, ПРУ 03, ПРУ 05 МР 01, МР 05, МР 08 ОК 1-9	Устный опрос Самостоятельная работа		
Тема 9.2. Основные направления и течения художественной прозы 1950–1980-ых годов.	ПР6 07, ПР6 08, ПРУ 02, ПРУ 03, ПРУ 05 МР 01, МР 05, МР 08 ОК 1-9	Устный опрос Самостоятельная работа Практическая работа		
Тема 9.3. В.М.Шукшин (1929–1974 г.г.)	ПР6 02, ПР6 04, ПРУ 02 МР 03, МР 07, МР 08 ОК 1-9	Устный опрос Самостоятельная работа Практическая работа		
Тема 9.4. В.Г.Распутин (1937–2015 г.г.)	ПР6 07, ПР6 08, ПРУ 02, ПРУ 03, ПРУ 05 МР 01, МР 05, МР 08 ОК 1-9	Самостоятельная работа Практическая работа		
Тема 9.5. А.И.Солженицын (1918–2008 г.г.)	ПР6 07, ПР6 08, ПРУ 02, ПРУ 03, ПРУ 05 МР 01, МР 05, МР 08 ОК 1-9	Самостоятельная работа Практическая работа		
Тема 9.6. В.Т.Шаламов (1907–1982 г.г.)	ПР6 02, ПР6 04, ПРУ 02 МР 03, МР 07, МР 08 ОК 1-9	Устный опрос Практическая работа		

Тема 9.7. Новое осмысление проблемы человека на войне.	ПР6 02, ПР6 04, ПРу 02 МР 03, МР 07, МР 08 ОК 1-9	Устный опрос Практическая работа		
Тема 9.8. Изображение жизни советской деревни.	ПР6 02, ПР6 04, ПРу 02 МР 03, МР 07, МР 08 ОК 1-9	Устный опрос Практическая работа		
Тема 9.9. Историческая тема в советской литературе. Разрешение вопроса о роли личности в истории, взаимоотношениях человека и власти. Автобиографическая литература. Длительность изучения темы: 4 часа	ПР6 02, ПР6 04, ПРу 02 МР 03, МР 07, МР 08 ОК 1-9	Устный опрос Практическая работа		
Тема 9.10. Профессионально ориентированное содержание. Навык интерпретации художественного произведения, осмысление поднятых в нем нравственных проблем и его применение в профессии и специальности социально-экономического профиля.	ПР6 01, ПР6 06, ПРу 02, ПРу 03 МР 02, МР 03, МР 05, МР 08 ОК 1-9	Практическая работа		
Раздел 10 Творчество поэтов в 1950-1980-ые годы.				
Тема 10.1. Развитие традиций русской классики и поиски нового поэтического языка, формы, жанра в поэзии 1950–1980-ых годов.	ПР6 07, ПР6 08, ПРу 02, ПРу 03, ПРу 05 МР 01, МР 05, МР 08 ОК 1-9	Устный опрос Самостоятельная работа		
Тема 10.2. Поэзия Н.М.Рубцова (1936–1971 г.г.)	ПР6 02, ПР6 04, ПРу 02 МР 03, МР 07, МР 08 ОК 1-9	Практическая работа		
Тема 10.3.	ПР6 02, ПР6	Практическая		

Профессионально ориентированное содержание. Аналитическая работа с текстами поэтических произведений.	04, ПРy 02 MP 03, MP 07, MP 08 OK 1-9	работа		
Раздел 11 Драматургия 1950–1980-ых годов.				
Тема 11.1. Особенности драматургии 1950–1960-ых годов.	ПР6 07, ПР6 08, ПРy 02, ПРy 03, ПРy 05 MP 01, MP 05, MP 08 OK 1-9	Устный опрос Самостоятельная работа		
Тема 11.2. Социально-психологические пьесы В. Розова. Внимание драматурга к повседневным проблемам обычных людей. Тема войны в драматургии. Проблемы долга и совести, героизма и предательства, чести и бесчестия.	ПР6 02, ПР6 04, ПРy 02 MP 03, MP 07, MP 08 OK 1-9	Устный опрос Самостоятельная работа		
Тема 11.3. Профессионально ориентированное содержание. Сравнительный анализ тематики и проблематики эпических и драматических произведений.	ПР6 02, ПР6 04, ПРy 02 MP 03, MP 07, MP 08 OK 1-9	Практическая работа		
Раздел 12 Особенности развития литературы конца 1980–2000-ых годов.				
Тема 12.1. Отражение постмодернистского мироощущения в литературе конца 1980–начала 2000-ых годов. Основные направления развития литературы конца 1980–начала 2000-ых годов.	ПР6 07, ПР6 08, ПРy 02, ПРy 03, ПРy 05 MP 01, MP 05, MP 08 OK 1-9	Устный опрос Самостоятельная работа		
Тема 12.2. Профессионально ориентированное содержание. «Читая,	ПР6 02, ПР6 04, ПРy 02 MP 03, MP 07, MP 08	Практическая работа		

размышляем...»: аналитическая беседа по произведениям художественной литературы конца 1980–2000-ых годов.	ОК 1-9			
Раздел 13 Характеристика художественной литературы XXI века.				
Тема 13.1. Основные направления прозы и поэзии XXI века.	ПР6 02, ПР6 04, ПРу 02 МР 03, МР 07, МР 08 ОК 1-9	Устный опрос Самостоятельная работа	МР 03, МР 07, МР 08, МР 09, ПР6 02, ПР6 03, ПР6 04, ПР6 05, ПР6 06, ПР6 08, ПР6 09 ОК 1-9	4 семестр – дифференцированный зачёт
Тема 13.2. Профессионально ориентированное содержание. Практикум «Начинающие литературоведы».	ПР6 07, ПР6 08, ПРу 02, ПРу 03, ПРу 05 МР 01, МР 05, МР 08 ОК 1-9	Практическая работа Контрольная работа	ПР6 03, ПР6 04, ПР6 05, ПР6 06, ПР6 08, ПР6 09 ОК 1-9	

3.1.1. Методы и критерии оценивания

1. Устный опрос. Критерии оценивания.

Оценка 5 «отлично» - ответил на вопросы в объёме лекционного и дополнительного материала, дал полные грамотные ответы на все дополнительные вопросы.

Оценка 4 «хорошо» - грамотно изложил ответы на вопросы, но содержание и формулировки имеют отдельные неточности (допускается нечёткая формулировка определений), в полной мере ответил на заданные дополнительные вопросы.

Оценка 3 «удовлетворительно» - ответил на часть вопросов в объёме лекционного материала и ответил на часть дополнительных вопросов.

Оценка 2 «неудовлетворительно» - допустил ошибки в определении базовых понятий, исказил их смысл, не ответил на дополнительные вопросы.

2. Самостоятельная работа. Критерии оценивания.

Оценка 5 «отлично» - работа выполнена в полном объёме; учтены все требования к данной работе; самостоятельно поставлены цели и задачи работы, соответствующие заданной теме/проблеме; получены результаты в соответствии с поставленной целью; работа оформлена аккуратно и грамотно.

Оценка 4 «хорошо» - выполнены требования к отметке «5», но были допущены два-три недочёта; не более одной негрубой ошибки и одного недочёта.

Оценка 3 «удовлетворительно» - работа выполнена не в полном объёме, но объём выполненной части работы позволяет получить часть результатов в соответствии с поставленной целью.

Оценка 2 «неудовлетворительно» - работа выполнена не полностью, и объём выполненной части работы позволяет получить недостаточно результатов в соответствии с поставленной целью.

3. Сочинение. Критерии оценивания

Оценка 5 «отлично»

Содержание и речь

1. Содержание работы полностью соответствует теме.

2. Фактические ошибки отсутствуют.
3. Содержание излагается последовательно. -
4. Работа отличается богатством словаря, разнообразием используемых синтаксических конструкций, точностью словоупотребления.
5. Достигнуто стилевое единство и выразительность текста.

В целом в работе допускается 1 недочёт в содержании и 1 — 2 речевых недочета.

Грамотность

Допускается: 1 орфографическая, или 1 пунктуационная, или 1 грамматическая ошибка.

Оценка 4 «хорошо»

Содержание и речь

1. Содержание работы в основном соответствует теме (имеются незначительные отклонения от темы).
2. Содержание в основном достоверно, но имеются единичные фактические неточности.
3. Имеются незначительные нарушения последовательности в изложении мыслей.
4. Лексический и грамматический строй речи достаточно разнообразен.
5. Стиль работы отличается единством и достаточной выразительностью.

В целом в работе допускается не более 2 недочётов в содержании и не более 3 — 4 речевых недочётов.

Грамотность

Допускаются: 2 орфографические и 2 пунктуационные ошибки, или 1 орфографическая и 3 пунктуационные ошибки, или 4 пунктуационные ошибки при отсутствии орфографических ошибок, а также 2 грамматические ошибки.

Оценка 3 «удовлетворительно»

Содержание и речь

1. В работе допущены существенные отклонения от темы.
2. Работа достоверна в главном, но в ней имеются отдельные фактические неточности.
3. Допущены отдельные нарушения последовательности изложения.
4. Беден словарь, и однообразны употребляемые синтаксические конструкции, встречается неправильное словоупотребление.
5. Стиль работы не отличается единством, речь недостаточно выразительна.

В целом в работе допускается не более 4 недочётов в содержании и 5 речевых недочётов.

Грамотность

Допускаются: 4 орфографические и 4 пунктуационные ошибки, или 3 орфографические ошибки и 5 пунктуационных ошибок, или 7 пунктуационных при отсутствии орфографических ошибок.

Оценка 2 «неудовлетворительно»

Содержание и речь

1. Содержание работы не соответствует теме (тема не раскрыта).
2. Допущено много фактических неточностей.
3. Нарушена последовательность изложения мыслей во всех частях работы, отсутствует связь между ними, часты случаи неправильного словоупотребления.
4. Крайне беден словарь, работа написана короткими однотипными предложениями со слабо выраженной связью между ними, часты случаи неправильного словоупотребления.
5. Нарушено стилевое единство текста.

Грамотность

Допускаются: 7 орфографических и 7 пунктуационных ошибок, или 6 орфографических и 8 пунктуационных, или 5 орфографических и 9 пунктуационных, или 8 орфографических и 5 пунктуационных, а также 7 грамматических ошибок

4. Практическая работа. Критерии оценивания.

Оценка 5 «отлично» - работа выполнена в полном объёме, с соблюдением алгоритма выполнения: последовательности выполнения заданий, упражнений заполнения таблиц; получены результаты в соответствии с поставленной целью.

Оценка 4 «хорошо» - выполнены требования к отметке «5», но были допущены два-три недочёта; не более одной негрубой ошибки и одного недочёта.

Оценка 3 «удовлетворительно» - работа выполнена не в полном объёме, но объём выполненной части работы позволяет получить часть результатов в соответствии с поставленной целью.

Оценка 2 «неудовлетворительно» - работа выполнена не полностью и объём выполненной части работы не позволяет получить никаких результатов в соответствии с поставленной целью.

5. Контрольная работа. Критерии оценивания.

Оценка 5 «отлично» ставится за правильное выполнение 100%-90% заданий части А, В и 100%- 90% части С.

Оценка 4 «хорошо» ставится за правильное выполнение 89%-66% заданий части А, В и 89%-66% части С.

Оценка 3 «удовлетворительно» ставится за правильное выполнение 65%-50% заданий тестовой части А, В.

Оценка 2 «неудовлетворительно» ставится за правильное выполнение менее 50% заданий тестовой части А, В.

6. Тестовые работы. Критерии оценивания.

За письменные тестовые работы оценка вычисляется исходя из процента правильных ответов:

Оценка 5 «отлично» от 91% до 100%, от 95% до 100% (части А и В соответственно);

Оценка 4 «хорошо» от 70% до 90%, от 75% до 94% (части А и В соответственно);

Оценка 3 «удовлетворительно» от 50% до 69%, от 60% до 74% (части А и В соответственно);

Оценка 2 «неудовлетворительно» 49% и менее, 59% и менее (части А и В соответственно).

3.2. Контрольно-оценочные средства для входного контроля по дисциплине (предмету)

Форма проведения входного контроля контрольная работа.

Образец оформления КОС: титульный лист, условия выполнения, время выполнения, тексты заданий для входного контроля, эталоны ответов, критерии оценивания работы (приложение № 1).

4. КОНТРОЛЬНО-ОЦЕНОЧНЫЕ СРЕДСТВА ДЛЯ ПРОВЕДЕНИЯ ПРОМЕЖУТОЧНОЙ АТТЕСТАЦИИ

1. Контрольная работа

1. Форма проведения: письменная работа (сочинение), состоит из теста и краткого ответа на один из проблемных вопросов.

2. Условия выполнения

Время выполнения задания: 90 минут.

Оборудование учебного кабинета: текст пьесы А. Н. Островского «Гроза» и литературно-критической статьи Н. А. Добролюбова «Луч света в тёмном царстве»; посадочные места по количеству обучающихся.

Технические средства обучения: нет.

Требования охраны труда: соблюдение СанПиН.

3. Пакет материалов для проведения контрольной работы:

3.1. Перечень разделов, контролируемых в ходе промежуточной аттестации

Введение
Раздел 1 Литература XIX века.
Раздел 2 Литература первой половины XIX века.
Раздел 3 Особенности развития литературы во второй половине XIX века.

3.2. Перечень тем сочинений

- 1) Был ли у Катерины Кабановой другой выход, а не самоубийство?
- 2) Почему Н. А. Добролюбов назвал Катерину Кабанову «лучом света в тёмном царстве»?
- 3) Почему, по мнению Кулигина, в городе Калинове царят «жестокие нравы»?

Оценка запланированных результатов по учебной дисциплине (предмету)

Результаты обучения (элементы)	Показатели оценки результата
Уметь:	
МР 03 - владение навыками познавательной, учебно-исследовательской и проектной деятельности, навыками разрешения проблем - способность и готовность к самостоятельному поиску методов решения практических задач, применению различных методов познания	- демонстрация способностей к учебно-исследовательской и проектной деятельности - использование различных методов решения практических задач
МР 08 - владение языковыми средствами - умение ясно, логично и точно излагать свою точку зрения, использовать адекватные языковые средства	- демонстрация способности самостоятельно давать оценку ситуации и находить выход из неё - самоанализ и коррекция результатов собственной работы
Знать:	
ПРб 05 - знание содержания произведений русской и мировой классической литературы, их историко-культурного и нравственно-ценностного влияния на формирование национальной и мировой	- воспроизводить содержание литературного произведения; анализировать и интерпретировать художественное произведение, используя сведения по истории и теории литературы - соотносить художественную литературу с общественной жизнью и культурой
ПРб 06 - сформированность представлений об изобразительно-выразительных возможностях русского языка ОК 2-6	анализировать художественное произведение, используя изобразительно-выразительные возможности русского языка
ПРб 07 - сформированность умений учитывать исторический, историко-культурный контекст и	- анализировать и интерпретировать

контекст творчества писателя в процессе анализа художественного произведения	художественное произведение, используя сведения по истории и теории литературы и контекст творчества писателя - определять род и жанр произведения, сопоставлять литературные произведения; выявлять авторскую позицию;
ПРБ 08 - способность выявлять в художественных текстах образы, темы и проблемы и выражать свое отношение к ним в развёрнутых аргументированных устных и письменных высказываниях	- анализировать и интерпретировать художественное произведение - определять род и жанр произведения - сопоставлять литературные произведения - выявлять авторскую позицию

4. Эталоны ответов обучающихся

1) Был ли у Катерины Кабановой другой выход, а не самоубийство?

Александр Николаевич Островский осмелился написать пьесу «Гроза» на главном, на мой взгляд, переломе XIX века, когда шла борьба старого и нового поколения, когда на смену представителям «тёмного царства» приходили иные герои и когда проявлялось противостояние двух миров предреформенной эпохи.

Главная героиня, Катерина Кабанова, – чистая, светлая девушка, которая не может жить в сером лицемерном окружении. Именно эта хрупкая девушка смогла бросить вызов «тёмному царству». Её поступок, связь в отсутствие мужа с племянником С. Дикого, привёл героиню к самоубийству. Он [поступок] пробуждает активность в других «жертвах тёмного царства». Получается: своим добровольным уходом из жизни героиня бросает вызов, доведённый до крайности, и этим вызывает у окружающих смешанные чувства: от возмущения до сострадания. По-моему, это слишком высокая плата за право быть свободной! Может, был другой выход у Катерины Кабановой? Давайте поразмышляем!

Думаю, можно найти выход из любой сложной ситуации. Героиня А. Н. Островского могла развестись со своим мужем. Правда, для этого ей бы пришлось столько всего натерпеться и пережить! Во времена драматурга очень немногие получали развод. Он был практически невозможен. Возможно, Катерина могла уйти в монастырь, но неразведённую, насколько я знаю, её бы туда не приняли. Самой желанной развязкой для неё была бы дальнейшая жизнь с Борисом, племянником «значительного лица» города Калинова. Но, тот не смог показать себя настоящим мужчиной и взять чужую жену под своё «крыло». Поэтому Борис отправился в Кяхту, куда выслал его дядя, один. Ещё одним вариантом развязки было бы убийство мужа и ненавистной свекрови. Но героиня не такая, кто способен на подобную расправу. Она не может обидеть человека и причинить ему боль. А может, Катерине нужно было оставить всё, как есть? Жить с мужем в доме Кабанихи? Это был бы наихудший вариант. Терпеть ежедневные упрёки свекрови девушка не смогла бы. Да и как жить с нелюбимым мужчиной, если Катерина испытала настоящие чувства с Борисом?!

Поэтому после проведенного анализа понимаешь, что единственным выходом для героини А. Н. Островского было самоубийство. Ей больше не было места в этом мире, она не смогла жить без свободы. Именно смерть стала для Катерины спасением.

2) Почему Н. А. Добролюбов назвал Катерину Кабанову «лучом света в тёмном царстве»?

Определение образа героини пьесы А. Н. Островского «Гроза» Катерины Кабановой как «луча света в тёмном царстве» принадлежит Н. А. Добролюбову и дано им в критической статье, посвящённой анализу драмы. Почему же критик так называет героиню?

По мысли Добролюбова, Катерина — это «русский сильный характер», поражающий «своей противоположностью всяким самодурным началам». С точки зрения окружающих, она «странная, сумасбродная, «мудрёная» какая-то, потому что «никак не может принять в себя их воззрений и наклонностей». Героиня правдива: ничего не умеет и не считает нужным скрывать, не может терпеть «напраслину», смело возражая свекрови. Она нелицемерна и потому «что при людях, что без людей, всё одна, ничего из себя» не доказывает. Девушка решительна и горда, ещё с детства не терпит обиды, и поэтому, если не захочет жить в доме мужа, «коли очень ей здесь опостынет, так не удержат её никакой силой», «...хоть режь!». Добролюбов видит в этом стремление к свободе, к духовному раскрепощению — отсюда образ птицы в неволе, мечтающей о свободе: «Отчего люди не летают?» Но естественные стремления и поступки героини так противоречат правилам окружающей среды, что вступают в непримиримый конфликт с ними.

Рассматривая роль и место женщины в обществе, Н. А. Добролюбов говорит, что она [женщина] наиболее слабый, наиболее угнетаемый член общества, и справедливо полагает, что наиболее сильный протест рождается как раз в груди наиболее угнетённых. Именно так он расценивает события, приведшие к самоубийству Катерины. Она вышла замуж за Тихона по воле родителей и искренне пытается любить мужа. Но он так слаб, так ничтожен, что просто недостоин любви Катерины. Кабанов грубо оскорбляет её чувства, повторяя за матерью наказания Катерине перед отъездом. Она просит взять её с собой, но слышит раздражённое: «...ты ещё навязываешься со мной». Ей, конечно же, обидно: «Как же мне любить-то тебя, когда ты такие слова говоришь?» И просьба её к Тихону взять с неё «страшную клятву» — последняя попытка героини остаться верной мужу в своих мыслях и чувствах, не поддаться той потребности в любви, которую она испытывает.

Тоска и однообразие семейной жизни, постоянные придирки свекрови, унижения, желание «воли» и свободы своих чувств и мыслей — вот то, что толкнуло её на «запретное» чувство к чужому мужчине. Любовь к Борису возникла «на безлюдье»: он кажется таким вежливым, чутким, понимающим. И показательна борьба, происходящая в душе героини (в сцене с ключом), — от сопротивления греху к тому, что она его внутренне оправдывает и мечтает о счастье. Самое страшное для Катерины — суд собственной совести, ведь она глубоко религиозна, и сознание греха отравляет счастье её запретной любви. Поэтому так боится Катерина грозы: ей страшно предстать перед судом Бога со всеми своими грешными мыслями, не покаявшись на исповеди. Муки совести в сочетании с неумением лгать, эмоциональность, восприимчивость ко всем внешним проявлениям осуждения того, что творится в её душе, — всё это приводит экзальтированную женщину к публичному покаянию в старой часовне. После такого позора её жизнь в семье Кабановых становится ещё тяжелее: Марфа Игнатьевна тиранит грешницу с большим усердием, получив подтверждение своим взглядам: «Вот, сынок,

куда воля-то ведёт!» При прощании с Борисом Катерина убеждается в том, что он ей ни в чём не помощник: он не возьмёт её с собой, не защитит — он слишком слаб.

Добролюбов расценивает дальнейшую душевную борьбу Катерины, и её отчаянное решение о самоубийстве как протест против самодурных начал, убивающих живую душу. «В Катерине видим мы протест против кабановских понятий о нравственности, — протест, доведённый до конца, провозглашённый и под домашней пыткой, и над бездной, в которую бросилась бедная женщина». Она не хочет мириться, не хочет пользоваться жалким прозябаньем, которое ей дают в обмен за её живую душу. Конец драмы кажется Добролюбову «отрадным» именно потому, что появилась героиня, способная на протест, на «восстание против угнетения и произвола старших». «Грустным» и «горьким» показывает критик такое освобождение, но оно лучшее, что находит героиня в такой жизни, «где живые завидуют умершим».

С точкой зрения Н. А. Добролюбова не соглашался критик Д. И. Писарев, считавший самоубийство Катерины одним из тех «внутренних противоречий», которые характерны для её неуравновешенной, экзальтированной натуры. Он считает, что «лучом света в «тёмном царстве» может быть назван совсем иной характер — разумный, развитой, несущий в «тёмное царство» какие-либо «светоносные идеи». Катерина же, по мнению Д. И. Писарева, не может быть таким «светлым явлением»: несмотря на свою страстность, нежность, искренность, она совершает массу «нелепостей» и неожиданно для себя самой решается на самоубийство. Такая нелогичность в поступках, такое кидание из одной крайности в другую не одобряются критиком. Но едва ли можно согласиться, что «Добролюбов ошибся в оценке женского характера», скорее, ошибается сам Писарев: он не учитывает эмоциональности героини, её нерационального, по-женски чувствительного, отношения к жизни, острой реакции на обиды и унижения. Скорее, Писарев не знает характерных особенностей женского характера — жизни чувств, жизни души. Поэтому самоубийство Катерины можно объяснить её отчаянием, но нельзя забыть, что говорила героиня о своем характере: «В окно выброшусь, в Волгу кинусь! Не хочу здесь жить, так не стану, хоть ты меня режь!»

Поэтому точка зрения Н. А. Добролюбова кажется более обоснованной: самоубийство Катерины можно рассматривать именно как протест, как «страшный вызов самодурной силе», а, следовательно, сама Катерина, конечно же, «луч света в «тёмном царстве», наглядное доказательство близкого крушения старого мира.

3) Почему, по мнению Кулигина, в городе Калинове царят «жестокие нравы»?

Город Калинов, являющийся местом действия драмы А.Н. Островского «Гроза», символизирует всю предреформенную Россию. Яркую характеристику порядков, царящих в нём, даёт живущий здесь механик-самоучка Кулигин: «Жестокие нравы, сударь, в нашем городе, жестокие! В мещанстве, сударь, вы ничего, кроме грубости да бедности нагольной не увидите. И никогда нам, сударь, не выбиться из этой коры! Потому что честным трудом никогда не заработать нам больше насущного хлеба. А у кого деньги, сударь, тот старается бедного закабалить, чтобы на его труды даровые ещё больше денег наживать. Знаете, что ваш дядюшка, Савёл Прокофьич, городничему отвечал? К городничему мужички пришли жаловаться, что он ни одного из них путём не разотчёт. Городничий и стал ему говорить: «Послушай, — говорит, — Савёл Прокофьич, рассчитывай ты мужиков хорошенько! Каждый день ко мне с жалобой ходят!» Дядюшка ваш потрепал городничего по плечу, да и говорит: «Стоит ли, ваше высокоблагородие, нам с вами о таких пустяках разговаривать! Много у меня в год-то народу перебивает; вы то поймите:

не доплачу я им по какой-нибудь копейке на человека, у меня из этого тысячи составляются, так оно; мне и хорошо!» Вот как, сударь! А между собой-то, сударь, как живут! Торговлю друг у друга подрывают, и не столько из корысти, сколько из зависти. Враждуют друг на друга; залучают в свои высокие-то хоромы пьяных приказных, таких, сударь, приказных, что и виду-то человеческого на нём нет, обличье-то человеческое потеряно. А те им за малую благодетельность на гербовых листах злостные клеветы строчат на ближних. И начнётся у них, сударь, суд да дело, и несть конца мучениям. Судятся, судятся здесь да в губернию поедут, а там уж их и ждут да от радости руками плещут. Скоро сказка сказывается, да не скоро дело делается; водят их, водят, волочат их, волочат, а они ещё и рады этому волочению, того только им и надобно. «Я, – говорит, – потрачусь, да уж и ему станет в копейку». Почему же калиновец так отзывается о своём городе? Давайте разберёмся.

Кулигин как порядочный человек понимает, что в Калинове не ценят честный труд, так как с его помощью невозможно «заработать больше насущного хлеба», и это несмотря на то, что бедные люди постоянно трудятся и находят только три часа в сутки на сон. Герой справедливо замечает, что те жители Калинова, у которых есть деньги, «стараятся бедного закабалить». Кулигин приводит в пример купца Дикого, которого жалобы мужиков, что работают на него, не волнуют. Расчетливый купец спокойно говорит городничему, что, не доплачивая мужикам «по какой-нибудь копейке», наживает целые тысячи.

Так А.Н. Островский показывает, что в городе Калинове у бедных людей совсем нет прав, что богатые пользуются их трудом ради собственной выгоды, не оплачивая их работу достойно. Как отмечает часовщик-самоучка, богатые люди между собой не ладят: враждуют между собой, «подрывают торговлю», причём делают они это не из корысти, а из зависти, завлекают к себе таких приказных, которые «злостные клеветы строчат на ближних», подают друг на друга в суд.

Кулигин говорит Борису, что «когда-нибудь в другое время» расскажет ему и про семейную жизнь в Калинове. Читатель понимает, о чём хочет сказать мещанин. Старшее поколение не признаёт общественных изменений, оно хочет жить так, как его в своё время приучили, так, как удобно лично ему. К примеру, Марфа Игнатьевна, которая является после смерти мужа главой семейства Кабановых и от которой зависит жизнь членов всей семьи, даёт себе право распоряжаться судьбой собственных детей, поучать Катерину, делая всё возможное, чтобы та подчинилась правилам «Домостроя». Правда, окружающим Кабаниха пытается показать себя с лучшей стороны, но за маской семейного благополучия скрывается жестокость самодурши, ломающая жизни домочадцам тиранши.

Кулигин понимает: калиновцы убеждены, что чужая семья – потёмки, что двери в домах давно уже заперты, но за ними люди не «дело делают, либо богу молятся», а «своих домашних едят поедом, да семью тиранят», запираясь не от воров, а от окружающих людей, чтобы те не стали свидетелями таких картин, как заколачивание «домашних так, чтобы ни об чём, что он там творит, пикнуть не смели». Часовщик-самоучка не видит возможности жить свободно в городе Калинове, так как люди не могут чувствовать себя свободными даже в собственной семье.

Таким образом, Кулигин называет нравы Калинова «жестокими», так как он видит царящую в обществе несправедливость.

5. Критерии оценки ответов обучающихся

Оценка 5 «отлично»

Содержание и речь

1. Содержание работы полностью соответствует теме.
 2. Фактические ошибки отсутствуют.
 3. Содержание излагается последовательно. -
 4. Работа отличается богатством словаря, разнообразием используемых синтаксических конструкций, точностью словоупотребления.
 5. Достигнуто стилевое единство и выразительность текста.
- В целом в работе допускается 1 недочёт в содержании и 1 — 2 речевых недочёта.

Грамотность

Допускается: 1 орфографическая, или 1 пунктуационная, или 1 грамматическая ошибка.
Оценка 4 «хорошо»

Содержание и речь

1. Содержание работы в основном соответствует теме (имеются незначительные отклонения от темы).
 2. Содержание в основном достоверно, но имеются единичные фактические неточности.
 3. Имеются незначительные нарушения последовательности в изложении мыслей.
 4. Лексический и грамматический строй речи достаточно разнообразен.
 5. Стиль работы отличается единством и достаточной выразительностью.
- В целом в работе допускается не более 2 недочётов в содержании и не более 3 — 4 речевых недочётов.

Грамотность

Допускаются: 2 орфографические и 2 пунктуационные ошибки, или 1 орфографическая и 3 пунктуационные ошибки, или 4 пунктуационные ошибки при отсутствии орфографических ошибок, а также 2 грамматические ошибки.
Оценка 3 «удовлетворительно»

Содержание и речь

1. В работе допущены существенные отклонения от темы.
 2. Работа достоверна в главном, но в ней имеются отдельные фактические неточности.
 3. Допущены отдельные нарушения последовательности изложения.
 4. Беден словарь, и однообразны употребляемые синтаксические конструкции, встречается неправильное словоупотребление.
 5. Стиль работы не отличается единством, речь недостаточно выразительна.
- В целом в работе допускается не более 4 недочётов в содержании и 5 речевых недочётов.

Грамотность

Допускаются: 4 орфографические и 4 пунктуационные ошибки, или 3 орфографические ошибки и 5 пунктуационных ошибок, или 7 пунктуационных при отсутствии орфографических ошибок.
Оценка 2 «неудовлетворительно»

Содержание и речь

1. Содержание работы не соответствует теме (тема не раскрыта).
2. Допущено много фактических неточностей.
3. Нарушена последовательность изложения мыслей во всех частях работы, отсутствует связь между ними, часты случаи неправильного словоупотребления.
4. Крайне беден словарь, работа написана короткими однотипными предложениями со слабо выраженной связью между ними, часты случаи неправильного словоупотребления.
5. Нарушено стилевое единство текста.

Грамотность

Допускаются: 7 орфографических и 7 пунктуационных ошибок, или 6 орфографических и 8 пунктуационных, или 5 орфографических и 9 пунктуационных, или 8 орфографических и 5 пунктуационных, а также 7 грамматических ошибок

6. Ведомость

2. Дифференцированный зачёт

1. Форма проведения: письменная.

2. Условия выполнения

Время выполнения задания: 90 минут

Оборудование учебного кабинета: посадочные места по количеству обучающихся.

Технические средства обучения: нет.

Требования охраны труда: соблюдение СанПиН.

3. Пакет материалов для проведения дифференцированного зачёта:

3.1. Перечень разделов, контролируемых в ходе промежуточной аттестации:

Раздел 1 Литература XIX века.
Раздел 2 Литература первой половины XIX века.
Раздел 3 Особенности развития литературы во второй половине XIX века.
Раздел 4 Поэзия второй половины XIX века.

3.2. Задания для дифференцированного зачёта. Прочитайте отрывок и выполните задания после текста.

Далее Илья Ильич вдруг увидел себя мальчиком лет тринадцати или четырнадцати.

Он уж учился в селе Верхлёве, верстах в пяти от Обломовки, у тамошнего управляющего, немца Штольца, который завёл небольшой пансион для детей окрестных дворян. У него был свой сын, Андрей, почти одних лет с Обломовым, да ещё отдали ему одного мальчика, который почти никогда не учился, а больше страдал золотухой. <...> Кроме этих детей, других ещё в пансионе пока не было.

Нечего делать, отец и мать посадили баловника Илюшу за книгу. Это стоило слёз, воплей, капризов. Наконец отвезли.

Немец был человек дельный и строгий, как почти все немцы. Может быть, у него Илюша и успел бы выучиться чему-нибудь хорошенько, если б Обломовка была в верстах в пятистах от Верхлёва. А то как выучиться? Обаяние обломовской атмосферы, образа жизни и привычек простиралось и на Верхлёво. Ведь оно тоже было некогда Обломовкой; там, кроме дома Штольца, всё дышало тою же первобытною ленью, простотою нравов, тишиною и неподвижностью.

Ум и сердце ребёнка исполнились всех картин, сцен и нравов этого быта прежде, нежели он увидел первую книгу. А кто знает, как рано начинается развитие умственного зерна в детском мозгу? Как уследить за рождением в младенческой душе первых понятий и впечатления? <...> Может быть, Илюша уж давно замечает и понимает, что говорят и делают при нём: как батюшка его, в плисовых панталонах, в коричневой суконной ваточной куртке, день-деньской только и знает, что ходит из угла в угол, заложив руки назад, нюхает табак и сморкается, а матушка переходит от кофе к чаю, от чая к обеду... Может быть, детский ум его давно решил, что так, а не следует жить, как живут около него взрослые. Да и как иначе прикажете решить ему? А как жили взрослые в Обломовке? <...>

Не слыхивали они о так называемой многотрудной жизни, о людях, носящих томительные заботы в груди, снующих зачем-то из угла в угол по лицу земли или

отдающих жизнь вечному, нескончаемому труду. <...> Не клеймила их жизнь, как других, ни преждевременными морщинами, ни нравственными разрушительными ударами и недугами. Добрые люди понимали её не иначе, как идеалом покоя и бездействия, нарушаемого по временам разными неприятными случайностями, как-то: болезнями, убытками, ссорами и между прочим трудом. <...>

А бедный Илюша ездит да ездит учиться к Штольцу. Как только он проснётся в понедельник, на него уж нападает тоска. Он слышит резкий голос Васьки, который кричит с крыльца:

— Антипка! Закладывай пегую: барчонка к немцу везти!

Сердце дрогнет у него. Он печальный приходит к матери. Та знает, отчего, и начинает золотить пилюлю, втайне вздыхая сама о разлуке с ним на целую неделю. <...>

А не то так мать посмотрит утром в понедельник пристально на него, да и скажет:

— Что-то у тебя глаза несвежи сегодня. Здоров ли ты?— и покачает головой.

Лукавый мальчишка здоровёхонек, но молчит.

— Посиди-ка ты эту недельку дома, — скажет она, — а там — что бог даст. <...>

В другой раз вдруг к немцу Антипка явится на знакомой пегашке, среди или в начале недели, за Ильёй Ильичом.

— Приехала, дескать, Марья Савишна<...>гостить, так пожалуйста домой!

И недели три Илюша гостит дома...

Часть А

1. Укажите автора и название произведения, из которого взят данный отрывок.

2. К какому жанру относится данное произведение? Укажите букву с правильным ответом.

А. Роман.

Б. Повесть.

В. Рассказ.

Г. Поэма.

3. Семьи Обломовых и Штольцев, представленные в данном отрывке, не похожи друг на друга. Как называется приём, на котором основано их изображение в произведении?

4. К какому сословию принадлежал Илья Ильич Обломов?

А. К дворянству.

Б. К мещанству.

В. К разночинству.

Г. К крестьянству.

5. Кем приходится Андрей Штольц Илье Обломову?

А. Младшим братом.

Б. Старшим братом.

В. Ровесником.

Г. Племянником.

6. Какое качество унаследовал Илья Ильич от родителей?

А. Трудолюбие.

Б. Ленность.

В. Целеустремлённость.

Г. Желание учиться.

7. Какое средство художественной выразительности использовано в следующем предложении: «Обаяние обломовской атмосферы, образа жизни и привычек простиралось и на Верхлёво»?

- А. Эпитет.
- Б. Метафора.
- В. Олицетворение.
- Г. Сравнение.

8. Найдите в подчёркнутом фрагменте данного текста фразеологизм и выпишите его.

Часть В

1. Установите соответствие между литературоведческими понятиями и их определениями: к каждой позиции первого столбца подберите соответствующую позицию из второго столбца.

ЛИТЕРАТУРОВЕДЧЕСКОЕ ПОНЯТИЕ	ОПРЕДЕЛЕНИЕ
А. Инверсия.	1. Резкое противопоставление понятий, образов, явлений.
Б. Анафора.	2. Образное определение.
В. Эпитет.	3. Нарушение прямого порядка слов, усиливающее образность.
Г. Антитеза.	4. Скрытое сравнение.
Д. Метафора.	5. Повторение начальных частей отрезков речи, например, стихотворных строк.

Запишите в ответ цифры, расположив их в порядке, соответствующем буквам:

А	Б	В	Г	Д

2. Объясните, соотнося с прочитанным фрагментом произведения, лексическое значение понятия обломовщина.

Часть С

Дайте развёрнутый ответ на вопрос «Согласен (на) ли я с тем, что воспитание Ильи Ильича Обломова по образу и подобию родителей сформировало его личность?» Своё мнение обоснуйте в 4-5 предложениях.

Оценка запланированных результатов по учебной дисциплине (предмету)

Результаты обучения (элементы)	Показатели оценки результата
Уметь:	
МР03 - владение навыками познавательной, учебно-исследовательской и проектной деятельности, навыками разрешения проблем - способность и готовность к самостоятельному поиску методов решения практических задач, применению различных методов познания	- демонстрация способностей к учебно-исследовательской и проектной деятельности - использование различных методов решения практических задач
МР08 - владение языковыми средствами - умение ясно, логично и точно излагать свою точку зрения, использовать	- демонстрация способности самостоятельно давать оценку ситуации и находить выход из неё

адекватные языковые средства	
МР09 - владение навыками познавательной рефлексии как осознания совершаемых действий и мыслительных процессов, их результатов и оснований, границ своего знания и незнания, новых познавательных задач и средств их достижения	- умение оценивать собственную деятельность, анализировать и делать правильные выводы
ПРу 02 - сформированность представлений о языке как многофункциональной развивающейся системе, о стилистических ресурсах языка	- осуществлять речевой самоконтроль - оценивать устные и письменные высказывания с точки зрения языкового оформления, эффективности достижения поставленных коммуникативных задач
Знать:	
ПРб 05 - знание содержания произведений русской и мировой классической литературы, их историко-культурного и нравственно-ценностного влияния на формирование национальной и мировой	- воспроизводить содержание литературного произведения - анализировать и интерпретировать художественное произведение, используя сведения по истории и теории литературы - соотносить художественную литературу с общественной жизнью и культурой
ПРб 06 - сформированность представлений об изобразительно-выразительных возможностях русского языка ОК 2-6	- анализировать художественное произведение, используя изобразительно-выразительные возможности русского языка
ПРб 07 - сформированность умений учитывать исторический, историко-культурный контекст и контекст творчества писателя в процессе анализа художественного произведения	- анализировать и интерпретировать художественное произведение, используя сведения по истории и теории литературы и контекст творчества писателя - определять род и жанр произведения, сопоставлять литературные произведения - выявлять авторскую позицию
ПРб 08 - способность выявлять в художественных текстах образы, темы и проблемы и выражать свое отношение к ним в развёрнутых аргументированных устных и письменных высказываниях	- анализировать и интерпретировать художественное произведение - определять род и жанр произведения, сопоставлять литературные произведения - выявлять авторскую позицию

Эталоны ответов

Часть А: 1-Иван Александрович Гончаров «Обломов», 2-А, 3-антитеза, 4-А, 5-В, 6-Б, 7-Б, 8-сердце дрожит.

Часть В:

1. А-3, Б-5, В-2, Г-1, Д-4.

2. Обломовщина — это пренебрежение к труду, к учению, стремление к спокойной размеренной жизни, довольствование удовлетворением естественных потребностей человека.

Часть С: Воспитание главного героя романа И. А. Гончарова «Обломов» является одной из важных тем в произведении. Илья Ильич был единственным сыном своих родителей, которые души в нём не чаяли, ничем его не утруждали, в отличие от Андрея Штольца, получившего трудовое практическое воспитание от отца-немца. Обломов же перенял от отца с матерью беспечность, апатичность, неторопливость; с детства видя, чем они ежедневно занимались, и вырос таким же, как и папенька с маменькою. Поэтому я согласен, что воспитание Ильи Ильича Обломова по образу и подобию родителей сформировало его личность.

4. Критерии оценивания

Оценка 5 «отлично» ставится за правильное выполнение 100%-90% заданий части А, В и 100 %- 90 % части С.

Оценка 4 «хорошо» ставится за правильное выполнение 89%-66% заданий части А, В и 89%-66% части С.

Оценка 3 «удовлетворительно» ставится за правильное выполнение 65%-50% заданий тестовой части А, В.

Оценка 2 «неудовлетворительно» ставится за правильное выполнение менее 50% заданий тестовой части А, В.

5. Зачётная ведомость

3. Контрольная работа

1. Форма проведения: письменная.

2. Условия выполнения

Время выполнения задания: 60 минут

Оборудование учебного кабинета: материалы контрольной работы; посадочные места по количеству обучающихся.

Технические средства обучения: нет.

Требования охраны труда: соблюдение СанПиН.

3. Пакет материалов для проведения контрольной работы

3.1. Перечень разделов, контролируемых в ходе промежуточной аттестации

Раздел 5 Литература XX века. Особенности развития литературы и других видов искусства в начале XX века.
Раздел 6 Особенности развития литературы 1920-ых годов.
Раздел 7 Особенности развития литературы 1930–начала 1940-ых годов.

Оценка запланированных результатов по учебной дисциплине (предмету)

Результаты обучения (элементы)	Показатели оценки результата
Уметь:	
МР 03 - владение навыками познавательной, учебно-исследовательской и проектной деятельности, навыками разрешения проблем - способность и готовность к самостоятельному поиску методов решения практических задач, применению различных методов познания	- демонстрация способностей к учебно-исследовательской и проектной деятельности - использование различных методов решения практических задач
МР 08 - владение языковыми средствами - умение ясно, логично и точно излагать свою точку зрения, использовать адекватные языковые средства	- демонстрация способности самостоятельно давать оценку ситуации и находить выход из неё

	- самоанализ и коррекция результатов собственной работы
Знать:	
ПРБ 05 - знание содержания произведений русской и мировой классической литературы, их историко-культурного и нравственно-ценностного влияния на формирование национальной и мировой	- воспроизводить содержание литературного произведения; анализировать и интерпретировать художественное произведение, используя сведения по истории и теории литературы - соотносить художественную литературу с общественной жизнью и культурой
ПРБ 06 - сформированность представлений об изобразительно-выразительных возможностях русского языка ОК 2-6	анализировать художественное произведение, используя изобразительно-выразительные возможности русского языка
ПРБ 07 - сформированность умений учитывать исторический, историко-культурный контекст и контекст творчества писателя в процессе анализа художественного произведения	- анализировать и интерпретировать художественное произведение, используя сведения по истории и теории литературы и контекст творчества писателя - определять род и жанр произведения, сопоставлять литературные произведения; выявлять авторскую позицию;
ПРБ 08 - способность выявлять в художественных текстах образы, темы и проблемы и выражать свое отношение к ним в развёрнутых аргументированных устных и письменных высказываниях	- анализировать и интерпретировать художественное произведение - определять род и жанр произведения - сопоставлять литературные произведения - выявлять авторскую позицию

Часть А

№	Задание	Варианты ответа	
1.	Какие литературные направления господствовали в отечественной литературе в конце XIX – начале XX века?	А.	Романтизм.
		Б.	Классицизм.
		В.	Сентиментализм.
		Г.	Реализм.
		Д.	Модернизм.
2.	Кому приписывают авторство понятия серебряный век в отношении русской литературы конца XIX – XXвека?	А.	Владимиру Соловьёву.
		Б.	Николаю Бердяеву.
		В.	Давиду Бурлюку.
		Г.	Николаю Оцупу.
		Д.	Вячеславу Иванову.

3.	Кто из русских поэтов-модернистов в своём раннем творчестве воспел образ «Величавой вечной Жены», «Прекрасной Дамы»?	А.	Александр Блок.
		Б.	Андрей Белый.
		В.	Фёдор Сологуб.
		Г.	Игорь Северянин.
		Д.	Максимилиан Волошин.
4.	Что в своей статье «Интеллигенция и революция» призывал слушать «всем сердцем» Александр Блок?	А.	Войну.
		Б.	Страну.
		В.	Волю народа.
		Г.	Революцию.
		Д.	Жизнь.
5.	Какие средства и приёмы художественной выразительности использует В. В. Маяковский в следующих строках: <i>Послушайте!</i> <i>Ведь, если звёзды зажигают – значит – это кому-нибудь нужно?</i> <i>Значит – кто-то хочет, чтобы они были?</i> <i>Значит – кто-то называет эти плевочки жемчужиной?</i>	А.	Эпитет.
		Б.	Метафору.
		В.	Олицетворение.
		Г.	Риторическое восклицание.
		Д.	Анафору.
6.	Против кого/чего была направлена послереволюционная сатира В. В. Маяковского?	А.	Против мещанства.
		Б.	Против засилья бюрократии
		В.	Против ограничений свободы.
		Г.	Против теории стакана воды.
		Д.	Против марша непрichастных.
7.	Как литературоведы называют характерную для многих произведений В.В.Маяковского лесенку?	А.	Дольником.
		Б.	Белым стихом.
		В.	Свободным стихом.
		Г.	Акцентным стихом.
		Д.	Сонетом.
8.	К какому течению модернизма относится раннее творчество С. А. Есенина?	А.	К символизму.
		Б.	К акмеизму.
		В.	К футуризму.
		Г.	К имажинизму.
		Д.	К авангардизму.
9.	Какие средства и приёмы художественной выразительности использует С. А. Есенин в следующих строках: <i>Отговорила роца золотая</i> <i>Берёзовым, весёлым языком,</i> <i>И журавли, печально пролетая,</i> <i>Уж не жалеют большие ни о ком?</i>	А.	Эпитет.
		Б.	Метафору.
		В.	Олицетворение.
		Г.	Инверсию.
		Д.	Сравнение.
10.	Назовите ведущий жанр раннего	А.	Рассказ.

	творчества М. М. Зощенко.	Б.	Повесть.
		В.	Фельетон.
		Г.	Очерк.
		Д.	Мемуары.
11.	Каковы особенности писательской манеры М. М. Зощенко?	А.	Просторечные слова и выражения.
		Б.	Ирония.
		В.	Гротеск.
		Г.	Неологизмы.
		Д.	Сказочность.
12.	Кто из героев пьесы А. М. Горького «На дне. Картины» является антагонистом странника Луки?	А.	Васька Пепел.
		Б.	Анна.
		В.	Настя.
		Г.	Наташа.
		Д.	Сатин.
13.	Какому герою пьесы А. М. Горького «На дне. Картины» принадлежит словесное описание: «Самый возрастной персонаж пьесы, неожиданно появившийся в ночлежном доме Костылёвых и исчезнувший из него во время суматохи после убийства её хозяина. По мнению Сатина, носитель «религии рабов» – лжи»?	А.	Медведев.
		Б.	Бубнов.
		В.	Клещ.
		Г.	Лука.
		Д.	Татарин.
14.	По какой причине герои рассказа И. А. Бунина «Чистый понедельник» расстались?	А.	Герой уехал в эмиграцию один.
		Б.	Герой сошёл с ума.
		В.	Героиня ушла в монастырь.
		Г.	Героиня вышла замуж за другого.
		Д.	Герои разлюбили друг друга.
15.	Какие произведения А. И. Куприна образуют любовную «трилогию» этого автора?	А.	«Поединок».
		Б.	«Суламифь».
		В.	«Олеся».
		Г.	«Гранатовый браслет».
		Д.	«О любви».
16.	Представительницей какого литературного направления конца XIX – начала XX века была М. И. Цветаева?	А.	Сентиментализма.
		Б.	Романтизма.
		В.	Реализма.
		Г.	Модернизма.
		Д.	Никакого из перечисленных.

Часть В

1. Соотнесите литературоведческое понятие и его определение: к каждой позиции первого столбца подберите соответствующую позицию из второго столбца.

ЛИТЕРАТУРОВЕДЧЕСКОЕ ПОНЯТИЕ	ОПРЕДЕЛЕНИЕ
А. Олицетворение.	1. Один из видов лиро-эпического

	повествования, стихотворное произведение, рассказывающее о поступках и переживаниях персонажа и передающее в лирических отступлениях точку зрения лирического героя.
Б. Лирический герой.	2. Художественный приём переноса свойств живого объекта на неживой.
В. Поэма.	3. Род литературы, рассчитанный на сценическое воплощение.
Г. Драма.	4. Условный образ в лирических и лиро-эпических произведениях, чьё отношение к изображаемому стремится передать автор.
Д. Мотив.	5. Устойчивый смысловой элемент, повторяющийся в ряде литературно-художественных произведений.

Запишите в ответ цифры, расположив их в порядке, соответствующем буквам:

А	Б	В	Г	Д

2. Прочитайте высказывание и определите, о каком писателе (поэте) идёт речь.

В 1933 году этот русский автор, получая Нобелевскую премию по литературе, признался, что он – человек без страны, беженец. До конца своих дней литератор продолжал сочинять и писать на русском языке, сохраняя ментальную связь с покинутой родиной. Правда, от предложения вернуться назад отказался, хотя во время Великой Отечественной войны занимал активную патриотическую позицию.

Часть С

Прочитайте высказывание и дайте развёрнутый ответ на один из предложенных вопросов. Своё мнение обоснуйте в 4-5 предложениях.

Писатель В. В. Розанов считал «Вишнёвый сад» примером «прекрасной, но бессильной живописи»: «Грустное произведение; но сколько уже их есть в русской литературе, безмерной ярости, силы и красоты. Ударяли они по русской впечатлительности: и рванётся русская душа от стыда за себя (вечный мотив), но рвануться-то ей некуда, солнца нет».

А. Как вы поняли определение «Вишнёвого сада» быть примером «прекрасной, но бессильной живописи»? Можете вы с этим согласиться?

Б. Верно ли, что «Вишнёвый сад» – «грустное произведение», а не комедия? Обоснуйте свой ответ.

4. Эталоны ответов

Часть А: 1-ГД, 2-ВГ, 3А, 4Г, 5-БГД, 6-АБ, 7-Г, 8-А, 9-АБВГ, 10-В, 11-АБ, 12-Д, 13-Г, 14-В, 15-БВГ, 16-Д

Часть В:

1. 1-А2, 4-Б, 1-В, 3-Г, 5-Д.

2. Об Иване Алексеевиче Бунине.

Часть С:

А.

«Вишнёвый сад, я считаю, действительно, пример «прекрасной живописи», но не «бессильной».

Параллель между садом и всей Россией очевидна. Вишни расцветают в мае: они благоуханны и прекрасны ровно отпущенную им неделю, а затем опадают. Так прекрасно и скоропостижно опадает дворянство, погрязшее в долгах и нескончаемых полемиках. Конечно, старая Россия умрёт вместе со старым поколением, но есть надежда на то, что новое поколение построит новую Россию, с новым укладом. («Вся Россия наш сад».)

Будущее в пьесе неясно, но оно увлекает и манит эмоционально, как всегда привлекательна и многообещающа молодость.

Б.

Трудно однозначно ответить, к какому жанру относится произведение драматурга, поскольку в нём сочетаются черты и фарса, и лирической комедии, и трагедии.

А.П. Чехов изображает героев в комическом виде. Например, Пети Трофимов: молодой человек мнит себя, чуть ли не философом, он осмеливается высказывать шокирующие для представителей старшего поколения идеи человеческих взаимоотношений («Мы выше любви!»). При этом сам так и остаётся «вечным студентом», которому неподвластен даже уход за собственными калошами.

Большинство героев в произведении противоречат самим себе. Подобное поведение персонажей наталкивает на мысль о трагикомичности пьесы. С одной стороны, герои действительно омрачены предстоящей вырубкой вишнёвого сада, но с другой... их горечь и сожаление об утрате любимого и родного дома столь мимолетны. Именно поэтому трудно определить: смеяться или плакать над книгой.

4. Критерии оценивания

Оценка 5 «отлично» ставится за правильное выполнение 100 % - 90% заданий части А, В и 100%- 90% части С.

Оценка 4 «хорошо» ставится за правильное выполнение 89%-66% заданий части А, В и 89%-66% части С.

Оценка 3 «удовлетворительно» ставится за правильное выполнение 65%-50% заданий тестовой части А, В.

Оценка 2 «неудовлетворительно» ставится за правильное выполнение менее 50% заданий тестовой части А, В.

5. Ведомость.

4. Дифференцированный зачёт

1. Форма проведения: письменная.

2. Условия выполнения

Время выполнения задания: 60 минут

Оборудование учебного кабинета: материалы дифференцированного зачета; посадочные места по количеству обучающихся.

Технические средства обучения: нет.

Требования охраны труда: соблюдение СанПиН.

3.Пакет материалов для проведения дифференцированного зачёта

3.1. Перечень разделов, контролируемых в ходе промежуточной аттестации:

Раздел 8 Особенности развития литературы периода Великой Отечественной войны и первых послевоенных лет.

Раздел 9 Особенности развития литературы 1950–1980-ых годов.
Раздел 10 Творчество поэтов в 1950–1980-ые годы.
Раздел 11 Драматургия 1950–1980-ых годов.
Раздел 12 Особенности развития литературы конца 1980–2000-ых годов.
Раздел 13 Характеристика художественной литературы XXI века.

Оценка запланированных результатов по учебной дисциплине (предмету)

Результаты обучения (элементы)	Показатели оценки результата
Уметь:	
МР 03 - владение навыками познавательной, учебно-исследовательской и проектной деятельности, навыками разрешения проблем - способность и готовность к самостоятельному поиску методов решения практических задач, применению различных методов познания	- демонстрация способностей к учебно-исследовательской и проектной деятельности - использование различных методов решения практических задач
МР 08 - владение языковыми средствами - умение ясно, логично и точно излагать свою точку зрения, использовать адекватные языковые средства	- демонстрация способности самостоятельно давать оценку ситуации и находить выход из неё - самоанализ и коррекция результатов собственной работы
Знать:	
ПРБ 05 - знание содержания произведений русской и мировой классической литературы, их историко-культурного и нравственно-ценностного влияния на формирование национальной и мировой	- воспроизводить содержание литературного произведения; анализировать и интерпретировать художественное произведение, используя сведения по истории и теории литературы - соотносить художественную литературу с общественной жизнью и культурой
ПРБ 06 - сформированность представлений об изобразительно-выразительных возможностях русского языка ОК 2-6	анализировать художественное произведение, используя изобразительно-выразительные возможности русского языка
ПРБ 07 - сформированность умений учитывать исторический, историко-культурный контекст и контекст творчества писателя в процессе анализа художественного произведения	- анализировать и интерпретировать художественное произведение, используя сведения по истории и теории литературы и контекст творчества писателя - определять род и жанр произведения, сопоставлять литературные произведения;

	выявлять авторскую позицию;
ПРБ 08 - способность выявлять в художественных текстах образы, темы и проблемы и выражать свое отношение к ним в развернутых аргументированных устных и письменных высказываниях	- анализировать и интерпретировать художественное произведение - определять род и жанр произведения - сопоставлять литературные произведения - выявлять авторскую позицию

Прочитайте отрывок и выполните задания после текста.

— Всего хорошего, мессир, — произнесла она вслух, а сама подумала: «Только бы выбраться отсюда, а там уж я дойду до реки и утоплюсь».

— Сядьте-ка, — вдруг повелительно сказал Воланд. Маргарита изменилась в лице и села. — Может быть, что-нибудь хотите сказать на прощанье?

— Нет, ничего, мессир, — с гордостью ответила Маргарита, — кроме того, что если я ещё нужна вам, то я готова охотно исполнить всё что вам будет угодно. Я ничуть не устала и очень веселилась на балу. Так что, если бы он и продолжался ещё, я охотно бы предоставила моё колено для того, чтобы к нему прикладывались тысячи висельников и убийц. — Маргарита глядела на Воланда, как сквозь пелену, глаза её наполнялись слезами.

— Верно! Вы совершенно правы! — гулко и страшно прокричал Воланд. — Так и надо!

— Так и надо! — как эхо, повторила свита Воланда.

— Мы вас испытывали — продолжал Воланд — никогда и ничего не просите! Никогда и ничего, и в особенности у тех, кто сильнее вас. Сами предложат, и сами всё дадут! Садитесь, гордая женщина!

Воланд сорвал тяжёлый халат с Маргариты, и опять она оказалась сидящей рядом с ним на постели.

— Итак, Марго, — продолжал Воланд, смягчая свой голос, — чего вы хотите за то, что сегодня вы были у меня хозяйкой? Чего желаете за то, что провели этот бал нагой? Во что цените ваше колено? Каковы убытки от моих гостей, которых вы сейчас наименовали висельниками? Говорите! И теперь уж говорите без стеснения: ибо предложил я.

Сердце Маргариты застучало, она тяжело вздохнула, стала соображать что-то.

— Ну, что же, смелее! — поощрял Воланд. — Будите свою фантазию, пришпоривайте её! Уж одно присутствие при сцене убийства этого отпетого негодяя-барона стоит того, чтобы человека наградили, в особенности если этот человек — женщина. Ну-с?

Дух перехватило у Маргариты, и она уж хотела выговорить заветные и приготовленные в душе слова, как вдруг побледнела, раскрыла рот и вытаращила глаза. «Фрида! — прокричал ей в уши чей-то назойливый, молящий голос. — Меня зовут Фрида!»

И Маргарита, спотыкаясь на словах, заговорила:

— Так я, стало быть, могу попросить об одной вещи?

— Потребовать, потребовать, моя донна, — отвечал Воланд, понимающе улыбаясь, — потребовать одной вещи!

Ах, как ловко и отчётливо Воланд подчеркнул, повторяя слова самой Маргариты — «одной вещи»!

Маргарита вздохнула ещё раз и сказала:

— Я хочу, чтобы Фриде перестали подавать тот платок, которым она удушила своего ребенка.

Кот возвёл глаза к небу и шумно вздохнул, но ничего не сказал, очевидно, помня накрученное на балу ухо

— Ввиду того, — заговорил Воланд, усмехнувшись, — что возможность получения вами взятки от этой дуры Фриды совершенно, конечно, исключена — ведь это было бы несовместимо с вашим королевским достоинством, — я уж не знаю, что и делать. Остаётся, пожалуй, одно — обзавестись тряпками и заткнуть ими все щели моей спальни!

— Вы о чём говорите, мессир? — изумилась Маргарита, выслушав эти действительно непонятные слова.

— Совершенно с вами согласен, мессир, — вмешался в разговор кот, — именно тряпками, — и в раздражении кот стукнул лапой по столу.

— Я о милосердии говорю, — объяснил свои слова Воланд, не спуская с Маргариты огненного глаза. — Иногда совершенно неожиданно и коварно оно пролезает в самые узенькие щелки. Вот я и говорю о тряпках.

Часть А

1. Укажите автора и название произведения, из которого взят данный отрывок.

2. К какому жанру относится данное произведение? Укажите букву с правильным ответом.

А. Комедия.

Б. Мениппея.

В. Очерк.

Г. Автобиография.

3. Известно, что в произведении литературоведы находят три основных мира. Найдите четвёртое лишнее.

А. Древний ершалаимский.

Б. Вечный потусторонний.

В. Фантастический.

Г. Современный московский.

4. Кто из героев произведения знает, что победитель всегда одинок, что у него есть только враги и завистники, ему нет равных? У кого нет человека, с которым ему захотелось бы поговорить? Кого называют свирепым чудовищем, а он этим даже похвывается, ведь миром правит закон силы?

А. Понтий Пилат.

Б. Воланд.

В. Берлиоз.

Г. Коровьев.

5. Во время допроса Иешуа Понтий Пилат обнаруживает, что его ум не слушается его больше. Он задаёт обвиняемому вопрос, который не нужно задавать на суде. Какой это вопрос?

А. Что есть власть?

Б. Что есть жизнь?

В. Что есть истина?

Г. Что есть талант?

6. Какой порок Воланд считает самым тяжким?

А. Ложь.

Б. Трусость.

В. Предательство.

Г. Прелюбодеяние.

7. Кому из героев принадлежат слова «Рукописи не горят»?

А. Маргарите.

Б. Мастеру.

В. Иешуа.

Г. Воланду.

Часть В

1. В произведении есть несколько ключевых слов, связанных с основными идеями художественного мира писателя, в частности: истина, вера, свобода. Найдите в прочитанном фрагменте ещё одно, означающее готовность помочь или простить кого-то из сострадания или соображений гуманности, и запишите его.

2. Объясните, соотнося с прочитанным фрагментом произведения, как вы понимаете лексическое значение слова милосердие.

Часть С

Дайте развёрнутый ответ на вопрос «Почему Маргарита оказалась хозяйкой бала у Сатаны?» Своё мнение обоснуйте в 8-10 предложениях.

4. Эталоны ответов

Часть А: 1-М. А. Булгаков «Мастер и Маргарита», 2-Б, 3-В, 4-А, 5-В, 6-Б, 7-Г.

Часть В: 1-милосердие, 2-под милосердием я понимаю готовность оказать помощь, проявить снисхождение из сострадания, человеколюбия, а также саму помощь, снисхождение, вызванные такими чувствами, как у Маргариты по отношению к Фриде.

Часть С:

Какие-то качества Маргариты делают её совершенно необходимой для бальной церемонии. На поверхности лежит один мотив – нужна «королева».

Конечно, Маргарита – не невинная девушка, но по меркам нынешнего века она почти безгрешна, и многое должно быть ей прощено, потому что она много любила. Совершенно недвусмысленно Маргарита готова отдать за любимого свою душу. Кроме того, что не менее важно, в ней течёт особая королевская кровь, мистически связанная с богоустановленной и церковноосвященной властью. Именно по этим причинам Маргарита – вполне подходящий объект для ритуального осквернения со стороны нечистой силы, стремящейся установить в мире свою власть.

Толстяк, повстречавшийся Маргарите по дороге на бал, назвал её «светлой королевой Марго» и «залопотал, мешая русские фразы с французскими, какой-то вздор про кровавую свадьбу своего друга в Париже Гессара, и про коньяк...»Булгаков связал королеву бала с французской королевой Маргаритой Наваррской, имевшей потомство. Она была «светлой королевой» — известной писательницей, автором сборника «Гептамерон», написанного в духе «Декамерона». Булгаковская же Маргарита, по воле

автора, связана с гениальным Мастером, освобождения которого из лечебницы она добивается после бала у сатаны.

5. Критерии оценивания

Оценка 5 «отлично» ставится за правильное выполнение 100%-90% заданий части А, В и 100%- 90% части С.

Оценка 4 «хорошо» ставится за правильное выполнение 89%-66% заданий части А, В и 89%-66% части С.

Оценка 3 «удовлетворительно» ставится за правильное выполнение 65%-50% заданий тестовой части А, В.

Оценка 2 «неудовлетворительно» ставится за правильное выполнение менее 50% заданий тестовой части А, В.

6. Зачётная ведомость.

МИНИСТЕРСТВО ПРОФЕССИОНАЛЬНОГО ОБРАЗОВАНИЯ
И ЗАНЯТОСТИ НАСЕЛЕНИЯ ПРИМОРСКОГО КРАЯ

**краевое государственное автономное
профессиональное образовательное учреждение
«Дальнегорский индустриально-технологический колледж»**

УТВЕРЖДАЮ
Директор КГА ПОУ «ДИТК»
_____ В. Г. Матвеева
«__» _____ 20__ г.

КОМПЛЕКТ КОНТРОЛЬНО-ОЦЕНОЧНЫХ СРЕДСТВ
ДЛЯ ПРОВЕДЕНИЯ ВХОДНОГО КОНТРОЛЯ
ПОУЧЕБНОЙ ДИСЦИПЛИНЕ (ПРЕДМЕТУ)
ОБЩЕОБРАЗОВАТЕЛЬНОГО ЦИКЛА

ОУП.02 Литература
для профессии

15.01.05 Сварщик ручной и частично механизированной сварки (наплавки)

Разработчики:

Организация-разработчик: КГА ПОУ «ДИТК»

Разработчик: Глушан Оксана Александровна, преподаватель

ОДОБРЕН
цикловой методической комиссией
Протокол № 1
от «05» сентября 2023 г.
Председатель: Яковцева О. А.

Дальнегорск, 2022 год

Комплект контрольно-оценочных средств разработан на основе Федерального государственного образовательного стандарта среднего профессионального образования по профессии СПО 15.01.05 Сварщик ручной и частично механизированной сварки (наплавки) базового уровня подготовки программы учебной дисциплины (предмета) литература.

1. Условия проведения: текущий (входной) контроль.
2. Метод (форма) контроля: контрольная работа.
3. Количество вариантов для проведения контроля: 2.
4. Время выполнения заданий: 45 минут.
5. Оборудование: материалы контрольной работы; посадочные места по количеству обучающихся.
6. Учебно-методическая и справочная литература: справочный материал.
7. Условия приёма контрольных заданий преподавателем: письменно по завершении выполнения.
8. Порядок подготовки и проведения текущего контроля в рамках учебного занятия по расписанию, входной контроль преподаватель осуществляет самостоятельно.

Задания для обучающихся по вариантам

Вариант 1

Часть А

1. Какой принцип является лишним для классицизма?

- А. Единство языка.
- Б. Единство действия.
- В. Единство места.

2. Где происходит действие «Горе от ума»?

- А. В городе Н.
- Б. В доме Фамусова.
- В. В доме Чацкого.

3. Определите жанровую принадлежность произведения «Горе от ума».

- А. Роман в стихах.
- Б. Трагедия.
- В. Комедия.

4. Кто из героинь романа «Евгений Онегин»

Дика, печальна, молчалива, <...>

Она в семье своей родной
Казалась девочкой чужой?

- А. Татьяна.
- Б. Няня Татьяны.
- В. Ольга.

5. Как Онегин узнаёт о любви Татьяны?

- А. Из письма Ольги.
- Б. Из рассказа Ленского.
- В. Из письма Татьяны.

6. Какое произведение сделало имя Лермонтова знаменитым?

- А. «Парус».
- Б. «Смерть поэта».
- В. «Герой нашего времени».

7. Какого помещика Чичиков посетил первым?

- А. Манилова.

Б. Ноздрёва.

В. Коробочку.

8. Какой наказ дал отец Чичикову? (По поэме Н. В. Гоголя «Мёртвые души».)

А. «Береги копейку».

Б. «Верно служи Отчизне».

В. «Храни честь смолоду».

Часть В

1. Соотнесите название литературоведческого понятия и его определение: к каждой позиции первого столбца подберите соответствующую позицию из второго столбца. Запишите в ответе цифры, расположив их в порядке, соответствующем буквам:

А	Б	В	Г	Д	Е	Ж	З

ЛИТЕРАТУРОВЕДЧЕСКОЕ ПОНЯТИЕ	ОПРЕДЕЛЕНИЕ
1. Аллегория.	А. Вид комического.
2. Мораль.	Б. Перенесение свойств человека (лица) на неодушевленные предметы, явления природы или животных.
3. Рассказ.	В. Сочетание противоположных по значению слов с целью необычного выражения какого-либо нового понятия, представления (сочетание несочетаемого).
4. Олицетворение.	Г. Литературное произведение нравоучительного характера.
5. Оксюморон.	Д. Троп, выражение отвлечённых понятий в конкретных художественных образах, традиционно используется в баснях былинах сказках.
6. Басня.	Е. Небольшое по объёму произведение, содержащее малое количество действующих лиц, а также, чаще всего, имеющее одну сюжетную линию.
7. Юмор.	Ж. Система нравственных норм, регулирующая поведение человека.
8. Эпитет.	З. Слово или словосочетание, служащее образной характеристикой какого-либо лица, явления или предмета.

2. Распределите стихотворения А. С. Пушкина по тематическим направлениям. Запишите в ответ цифры, расположив их в порядке, соответствующем буквам:

А	Б	В	Г	Д

ТЕМАТИЧЕСКОЕ НАПРАВЛЕНИЕ	СТИХОТВОРЕНИЕ-ИЛЛЮСТРАЦИЯ
1. Любовное.	А. «Во глубине сибирских руд».

2. Философское.	Б. «Памятник».
3. Свободолюбивое.	В. «И. И. Пушкину».
4. О назначении поэта и поэзии.	Г. «Пророк».
5. О дружбе.	Д. «Я помню чудное мгновенье...»

Часть С

Прочитайте приведённое ниже произведение и выполните задание 1 или 2.

ПРОРОК

Духовной жаждою томим,
 В пустыне мрачной я влачился, —
 И шестикрылый серафим
 На перепутье мне явился.
 Перстами лёгкими, как сон,
 Моих зениц коснулся он.
 Отверзлись вещие зеницы,
 Как у испуганной орлицы.
 Моих ушей коснулся он, —
 И их наполнил шум и звон:
 И внял я неба содроганье,
 И горний ангелов полёт,
 И гад морских подводный ход,
 И дольней лозы прозябанье.
 И он к устам моим приник
 И вырвал грешный мой язык,
 И празднословный, и лукавый,
 И жало мудрыя змеи
 В уста замершие мои
 Вложил десницею кровавой.
 И он мне грудь рассёк мечом,
 И сердце трепетное вынул,
 И уголь, пылающий огнём,
 Во грудь отверстую во двинул.
 Как труп в пустыне я лежал,
 И Бога глас ко мне воззвал:
 «Восстань, пророк, и виждь, и внемли
 Исполнись волею моей,
 И, обходя моря и земли,
 Глаголом жги сердца людей».

1. Дайте развёрнутый ответ на вопрос «Что означает фраза: "Глаголом жги сердца людей"?» Обоснуйте своё мнение.
2. Объясните, зачем А. С. Пушкин использует в стихотворении «Пророк» многочисленные церковнославянизмы и устаревшие слова. Обоснуйте своё мнение.

2 вариант

Часть А

1. Какой принцип является лишним для классицизма?

А. Единство времени.

Б. Единство метода.

В. Единство места.

2. Где не происходит действие романа «Евгений Онегин»?

А. В поместье Онегина.

Б. В поместье Лариных.

В. В поместье Ленского.

3. Определите жанровую принадлежность «Мёртвых душ».

А. Повесть.

Б. Поэма.

В. Роман.

4. Какая героиня романа «Евгений Онегин»

Всегда скромна, всегда послушна,

Всегда, как утро, весела,

Как жизнь поэта, простодушна,

Как поцелуй любви, мила?

А. Ольга.

Б. Татьяна.

В. Мать Ольги и Татьяны.

5. Кто не является повествователем в романе «Герой нашего времени»?

А. Печорин.

Б. Максим Максимыч.

В. Грушницкий.

6. Какое произведение считается поэтическим завещанием А. С. Пушкина?

А. «Пролог».

Б. «Памятник».

В. «Дубровский».

7. Кто из помещиков не продал Чичикову мёртвые души?

А. Ноздрёв.

Б. Манилов.

В. Плюшкин.

8. Чью любовь желал не потерять Печорин?

А. Княжны Мери.

Б. Бэлы.

В. Веры.

Часть В

1. Соотнесите название литературоведческого понятия и его определение: к каждой позиции первого столбца подберите соответствующую позицию из второго столбца. Запишите в ответе цифры, расположив их в порядке, соответствующем буквам:

А	Б	В	Г	Д	Е	Ж	З

ЛИТЕРАТУРОВЕДЧЕСКОЕ ПОНЯТИЕ	ОПРЕДЕЛЕНИЕ
1. Олицетворение.	А. Вид комического.
2. Эпитет.	Б. Перенесение свойств человека (лица) на неодушевленные предметы, явления природы или животных.
3. Аллегория.	В. Сочетание противоположных по значению слов с целью необычного выражения какого-либо

	нового понятия, представления (сочетание несочетаемого).
4. Рассказ.	Г. Литературное произведение нравоучительного характера.
5. Оксюморон.	Д. Троп, выражение отвлечённых понятий в конкретных художественных образах, традиционно используется в баснях былинах сказках.
6. Юмор.	Е. Небольшое по объёму произведение, содержащее малое количество действующих лиц, а также, чаще всего, имеющее одну сюжетную линию.
7. Мораль.	Ж. Слово или словосочетание, служащее образной характеристикой какого-либо лица, явления или предмета.
8. Басня.	З. Система нравственных норм, регулирующая поведение человека.

2. Распределите стихотворения А. С. Пушкина по тематическим направлениям. Запишите в ответ цифры, расположив их в порядке, соответствующем буквам:

А	Б	В	Г	Д

ТЕМАТИЧЕСКОЕ НАПРАВЛЕНИЕ	СТИХОТВОРЕНИЕ-ИЛЛЮСТРАЦИЯ
1. Любовное.	А. «К Чаадаеву».
2. Философское.	Б. «Памятник».
3. Свободолюбивое.	В. «Зимний вечер».
4. О назначении поэта и поэзии.	Г. «Пророк».
5. Пейзажное.	Д. «Я вас любил...»

Часть С

Прочитайте приведённое ниже произведение и выполните задание 1 или 2.

РОДИНА

Люблю отчизну я, но странною любовью!
 Не победит её рассудок мой.
 Ни слава, купленная кровью,
 Ни полный гордого доверия покой,
 Ни тёмной старины заветные преданья
 Не шевелят во мне отрадного мечтанья.

Но я люблю — за что, не знаю сам —
 Её степей холодное молчанье,
 Её лесов безбрежных колыханье,
 Разливы рек её, подобные морям;

Просёлочным путем люблю скакать в телеге
И, взором медленным пронзая ночи тень,
Встречать по сторонам, вздыхая о ночлеге,
Дрожащие огни печальных деревень;
Люблю дымок спалённой жнивы,
В степи ночующий обоз
И на холме средь жёлтой нивы
Чету белеющих берёз.
С отрадой, многим незнакомой,
Я вижу полное гумно,
Избу, покрытую соломой,
С резными ставнями окно;
И в праздник, вечером росистым,
Смотреть до полночи готов
На пляску с топаньем и свистом
Под говор пьяных мужичков.

1. Дайте развёрнутый ответ на вопрос «Почему свою любовь к отчизне лирический герой М. Ю. Лермонтова называет "странною"?» Обоснуйте своё мнение.
2. Объясните, зачем М. Ю. Лермонтов использует в стихотворении «Родина» устаревшие слова. Обоснуйте своё мнение.

9.Эталоны ответов обучающихся.

Вариант 1

Часть А: 1-А, 2-Б, 3-А, 4-А, 5-В, 6-Б, 7-А, 8-А.

Часть В:

1. 1-Д, 2-Ж, 3-Е, 4-Б, 5-В, 6-Г, 7-А, 8-З.
2. 1-Д, 2-Б, 3-А, 4-Г, 5-В.

Часть С:

1.В стихотворении «Пророк» Пушкин раскрывает тему «поэта и поэзии». Поэт для Александра Сергеевича — обыкновенный смертный человек, но отличается от всех тем, что ему дано видеть, слышать, понимать то, что неподвластно любому человеку. Именно поэтому поэт должен словом — «глаголом» — достучаться до каждого сердца, неся людям правду, свет, добро. В этом и заключается смысл фразы «глаголом жги сердца людей».

2. Важная для Пушкина тема пророческого служения поэта людям раскрывается в стихотворении высоким, торжественным слогом, изобилующим церковнославянизмами и устаревшими словами. Это связано, прежде всего, с тем, что в основу сюжета стихотворения легла библейская легенда о пророке Исае, своеобразно переосмысленная поэтом. Передать замысел Пушкина — показать поэта как пророка, проповедника Всевышней воли на земле — и помогает особый язык стихотворения, обращающий нас к упомянутой части Библии — книге пророка Исайи.

Вариант 2

Часть А: 1-Б, 2-В, 3-Б, 4-А, 5-В, 6-Б, 7-А, 8-В.

Часть В:

1. 1-Б, 2-Ж, 3-Д, 4-Е, 5-В, 6-А, 7-З, 8-Г.
2. 1-Д, 2-Б, 3-А, 4-Г, 5-В.

Часть С:

1. В своём стихотворении Лермонтов раскрывает тему родины. Любовь лирического героя к отчизне поэт называет «странной» потому, что он любит, прежде всего, свой народ, родную природу, но ненавидит «страну рабов, страну господ», то есть самодержавно-крепостническое государство. Таким образом, автор противопоставляет подлинный патриотизм лирического героя патриотизму официальному, казённому. В этом и заключается смысл лермонтовской «странной любви» к родине.

2. Стихотворение «Родина» – одно из последних произведений поэта. Лермонтов жил и творил в XIX веке, поэтому не удивительно, что в его сочинении есть слова, которые непонятны современному читателю. Например, «жнива», «обоз», «гумно». Заметно, что большинство устаревших слов относится к лексике крестьян, что вызывали искреннюю симпатию автора. Это и объясняет причину, зачем М. Ю. Лермонтов использует в стихотворении «Родина» понятия, вышедшие из употребления.

10. Критерии оценки ответов обучающихся.

Оценка 5 «отлично» ставится за правильное выполнение 100%-90% заданий части А, В и 100%- 90% части С.

Оценка 4 «хорошо» ставится за правильное выполнение 89%-66% заданий части А, В и 89%-66% части С.

Оценка 3 «удовлетворительно» ставится за правильное выполнение 65%-50% заданий тестовой части А, В.

Оценка 2 «неудовлетворительно» ставится за правильное выполнение менее 50% заданий тестовой части А, В.

**МИНИСТЕРСТВО ПРОФЕССИОНАЛЬНОГО ОБРАЗОВАНИЯ
И ЗАНЯТОСТИ НАСЕЛЕНИЯ ПРИМОРСКОГО КРАЯ**

**краевое государственное автономное
профессиональное образовательное учреждение
«Дальнегорский индустриально-технологический колледж»**

**КОМПЛЕКТ КОНТРОЛЬНО-ОЦЕНОЧНЫХ СРЕДСТВ
УЧЕБНОЙ ДИСЦИПЛИНЫ (ПРЕДМЕТА)
ОБЩЕОБРАЗОВАТЕЛЬНОГО ЦИКЛА**

ОУП.03 ИНОСТРАННЫЙ ЯЗЫК

для профессии

15.01.05 Сварщик (ручной и частично механизированной сварки (наплавки))

Дальнегорск, 2022 год

Комплект контрольно-оценочных средств разработан на основе Федерального государственного образовательного стандарта среднего профессионального образования по профессии СПО 15.01.05 Сварщик (ручной и частично механизированной сварки (наплавки) программы учебной дисциплины (предмета) ОУП.03 «Иностранный язык»

Разработчики:

Организация-разработчик: КГА ПОУ «ДИТК»

Разработчик: Корышева Елена Владимировна, преподаватель

ОДОБРЕН
цикловой методической комиссией
Протокол № 1
от «05» сентября 2023 г.
Председатель: Яковцева О. А.

СОДЕРЖАНИЕ

1. Паспорт комплекта контрольно-оценочных средств
2. Результаты освоения учебной дисциплины (предмета), подлежащие проверке
3. Оценка освоения учебной дисциплины (предмета)
 - 3.1. Контроль и оценка освоения учебной дисциплины (предмета) по темам (разделам)
 - 3.1.1 Методы и критерии оценивания
 - 3.2. Контрольно – оценочные средства для входного контроля по дисциплине (предмету)
4. Контрольно-оценочные средства для проведения промежуточной аттестации
 - 4.1. Пакет материалов
 - 4.2. Критерии оценки

1. ПАСПОРТ КОМПЛЕКТА КОНТРОЛЬНО-ОЦЕНОЧНЫХ СРЕДСТВ

В результате освоения учебной дисциплины (предмета) ОУП.03 «Иностранный язык», обучающийся должен обладать предусмотренными ФГОС по профессии СПО 15.01.05 Сварщик (ручной и частично механизированной сварки (наплавки)) следующими умениями, знаниями, которые формируют профессиональную компетенцию, и общими компетенциями.

Обучающийся должен знать:

ЛР 01	Российскую гражданскую идентичность, патриотизм, уважение к своему народу, чувства ответственности перед Родиной, гордости за свой край, свою Родину, прошлое и настоящее многонационального народа России, уважение государственных символов (герб, флаг, гимн)
ЛР 02	Гражданскую позицию как активного и ответственного члена российского общества, осознающего свои конституционные права и обязанности, уважающего закон и правопорядок, обладающего чувством собственного достоинства, осознанно принимающего традиционные национальные и общечеловеческие гуманистические и демократические ценности
ЛР 04	Сформированность мировоззрения, соответствующего современному уровню развития науки и общественной практики, основанного на диалоге культур, а также различных форм общественного сознания, осознание своего места в поликультурном мире
ЛР 05	Сформированность основ саморазвития и самовоспитания в соответствии с общечеловеческими ценностями и идеалами гражданского общества; готовность и способность к самостоятельной, творческой и ответственной деятельности
ЛР 06	Толерантное сознание и поведение в поликультурном мире, готовность и способность вести диалог с другими людьми, достигать в нем взаимопонимания, находить общие цели и сотрудничать для их достижения, способность противостоять идеологии экстремизма, национализма, ксенофобии, дискриминации по социальным, религиозным, расовым, национальным признакам и другим негативным социальным явлениям
ЛР 08	Нравственное сознание и поведение на основе усвоения общечеловеческих ценностей
ЛР 09	Готовность и способность к образованию, в том числе самообразованию, на протяжении всей жизни; сознательное отношение к непрерывному образованию как условию успешной профессиональной и общественной деятельности
ЛР 10	Эстетическое отношение к миру, включая эстетику быта, научного и технического творчества, спорта, общественных отношений
ЛР 11	Бережное, ответственное и компетентное отношение к физическому и психологическому здоровью, как собственному, так и других людей, умение оказывать первую помощь
ЛР 13	Осознанный выбор будущей профессии и возможностей реализации собственных жизненных планов; отношение к профессиональной деятельности как возможности участия в решении личных, общественных, государственных, общенациональных проблем
ЛР 15	Ответственное отношение к созданию семьи на основе осознанного принятия ценностей семейной жизни

Обучающийся должен уметь:

ЛР 07	Навыки сотрудничества со сверстниками, детьми младшего возраста, взрослыми в образовательной, общественно полезной, учебно-исследовательской, проектной и других видах деятельности
ЛР 12	Бережное, ответственное и компетентное отношение к физическому и

	психологическому здоровью, как собственному, так и других людей, умение оказывать первую помощь
MP 01	Умение самостоятельно определять цели деятельности и составлять планы деятельности; самостоятельно осуществлять, контролировать и корректировать деятельность; использовать все возможные ресурсы для достижения поставленных целей и реализации планов деятельности; выбирать успешные стратегии в различных ситуациях
MP 02	Умение продуктивно общаться и взаимодействовать в процессе совместной деятельности, учитывать позиции других участников деятельности, эффективно разрешать конфликты
MP 03	Владение навыками познавательной, учебно-исследовательской и проектной деятельности, навыками разрешения проблем; способность и готовность к самостоятельному поиску методов решения практических задач, применению различных методов познания
MP 04	Готовность и способность к самостоятельной информационно-познавательной деятельности, владение навыками получения необходимой информации из словарей разных типов, умение ориентироваться в различных источниках информации, критически оценивать и интерпретировать информацию, получаемую из различных источников
MP 05	Умение использовать средства информационных и коммуникационных технологий в решении когнитивных, коммуникативных и организационных задач с соблюдением требований эргономики, техники безопасности, гигиены, ресурсосбережения, правовых и этических норм, норм информационной безопасности
MP 06	Умение определять назначение и функции различных социальных институтов
MP 07	Умение самостоятельно оценивать и принимать решения, определяющие стратегию поведения, с учетом гражданских и нравственных ценностей
MP 08	Владение языковыми средствами – умение ясно, логично и точно излагать свою точку зрения, использовать адекватные языковые средства
MP 09	Владение навыками познавательной рефлексии как осознания совершаемых действий и мыслительных процессов, их результатов и оснований, границ своего знания и незнания, новых познавательных задач и средств их достижения
ПР6 01	Сформированность коммуникативной иноязычной компетенции, необходимой для успешной социализации и самореализации как инструмента межкультурного общения в современном поликультурном мире
ПР6 02	Владение знаниями о социокультурной специфике страны/стран изучаемого языка и умение строить свое речевое и неречевое поведение адекватно этой специфике; умение выделять общее и различное в культуре родной страны и страны/стран изучаемого языка
ПР6 04	Сформированность умения использовать иностранный язык как средство для получения информации из иноязычных источников в образовательных и самообразовательных целях
ПР6 03	Достижение порогового уровня владения иностранным языком, позволяющего выпускникам общаться в устной и письменной формах как с носителями изучаемого иностранного языка, так и с представителями других стран, использующими данный язык как средство общения
ПР6 04	Сформированность умения использовать иностранный язык как средство для получения информации из иноязычных источников в образовательных и самообразовательных целях

Формируемые ОК:

ОК 1. Понимать сущность и социальную значимость будущей профессии, проявлять к ней устойчивый интерес.

ОК 2. Организовывать собственную деятельность, исходя из цели и способов ее достижения, определенных руководителем.

ОК 3. Анализировать рабочую ситуацию, осуществлять текущий и итоговый контроль, оценку и коррекцию собственной деятельности, нести ответственность за результаты своей работы.

ОК 4. Осуществлять поиск информации, необходимой для эффективного выполнения профессиональных задач.

ОК 5. Использовать информационно-коммуникационные технологии в профессиональной деятельности.

ОК 6. Работать в команде, эффективно общаться с коллегами, руководством.

ОК 7. Проявлять гражданско-патриотическую позицию, демонстрировать осознанное поведение на основе традиционных общечеловеческих ценностей, применять стандарты антикоррупционного поведения (абзац введен Приказом Минпросвещения России от 17.12.2020 № 747).

ОК 8. Использовать знания по финансовой грамотности, планировать предпринимательскую деятельность в профессиональной сфере (абзац введен Приказом Минпросвещения России от 17.12.2020 № 747).

Формами промежуточной аттестации по учебной дисциплине (предмету) являются контрольная работа (1-3 семестр), дифференцированный зачет (4 семестр).

2. РЕЗУЛЬТАТЫ ОСВОЕНИЯ УЧЕБНОЙ ДИСЦИПЛИНЫ (ПРЕДМЕТА),

ПОДЛЕЖАЩИЕ ПРОВЕРКЕ

В результате аттестации по учебной дисциплине (предмету) осуществляется комплексная проверка следующих умений и знаний, а также динамика формирования компетенций:

Результаты обучения: умения, знания и общие компетенции	Показатели оценки результата
Уметь:	
ПРБ 01 - сформированность коммуникативной иноязычной компетенции, необходимой для успешной социализации и самореализации как инструмента межкультурного общения в современном поликультурном мире	- сформированность коммуникативной иноязычной компетенции, необходимой для успешной социализации и самореализации как инструмента межкультурного общения в современном поликультурном мире (читает и переводит несложные тексты, составляет короткий рассказ, ведет диалог/монолог)
МР 01 - умение самостоятельно определять цели деятельности и составлять планы деятельности; самостоятельно осуществлять, контролировать и корректировать деятельность; использовать все возможные ресурсы для достижения поставленных целей и реализации планов деятельности; выбирать успешные стратегии в различных ситуациях	- умение продуктивно общаться и взаимодействовать в процессе совместной деятельности, учитывать позиции других участников деятельности, эффективно разрешать конфликты - умение продуктивно общаться и взаимодействовать в процессе совместной деятельности, учитывать позиции других участников деятельности, эффективно разрешать конфликты

<p>МР 02 -умение продуктивно общаться и взаимодействовать в процессе совместной деятельности, учитывать позиции других участников деятельности, эффективно разрешать конфликты ОК 3, 4, 5, 6</p>	<ul style="list-style-type: none"> - взаимодействие с обучающимися, преподавателями в ходе обучения - сотрудничество со сверстниками в выполнении различного рода деятельности; - оценивать риски и принимать решения в нестандартных ситуациях - осуществлять поиск, анализ и оценку информации, необходимой для постановки и решения профессиональных задач, профессионального и личностного развития - использовать информационно-коммуникационные технологии для совершенствования профессиональной деятельности - работать в коллективе и команде, взаимодействовать с руководством, коллегами и социальными партнерами
<p>ПРБ 02 -владение знаниями о социокультурной специфике страны/стран изучаемого языка и умение строить свое речевое и неречевое поведение адекватно этой специфике; умение выделять общее и различное в культуре родной страны и страны/стран изучаемого языка МР04-готовность и способность к самостоятельной информационно-познавательной деятельности, владение навыками получения необходимой информации из словарей разных типов, умение ориентироваться в различных источниках информации, критически оценивать и интерпретировать информацию, получаемую из различных источников ОК04,05</p>	<ul style="list-style-type: none"> - владение знаниями о социокультурной специфике страны/стран изучаемого языка и умение строить свое речевое и неречевое поведение адекватно этой специфике - умение выделять общее и различное в культуре родной страны и страны/стран изучаемого языка - готовность и способность к самостоятельной информационно-познавательной деятельности, владение навыками получения необходимой информации из словарей разных типов - умение ориентироваться в различных источниках информации, критически оценивать и интерпретировать информацию, получаемую из различных источников - осуществлять поиск, анализ и оценку информации, необходимой для постановки и решения профессиональных задач -использовать информационно-коммуникационные технологии для совершенствования профессиональной деятельности
<p>ПРБ 03-достижение порогового уровня владения иностранным языком, позволяющего выпускникам общаться в устной и письменной формах как с носителями изучаемого иностранного языка, так и с представителями других стран, использующими данный язык как средство общения МР 01 - умение самостоятельно определять цели деятельности и составлять планы деятельности; самостоятельно осуществлять,</p>	<ul style="list-style-type: none"> - достижение порогового уровня владения иностранным языком, позволяющего выпускникам общаться в устной и письменной формах как с носителями изучаемого иностранного языка, так и с представителями других стран, использующими данный язык как средство общения (воспринимает иностранную речь на слух, имеет словарный запас) - умение продуктивно общаться и взаимодействовать в процессе совместной деятельности, учитывать позиции других

<p>контролировать и корректировать деятельность; использовать все возможные ресурсы для достижения поставленных целей и реализации планов деятельности; выбирать успешные стратегии в различных ситуациях</p> <p>МР 02 -умение продуктивно общаться и взаимодействовать в процессе совместной деятельности, учитывать позиции других участников деятельности, эффективно разрешать конфликты</p> <p>ОК 1,3, 4, 5, 6</p>	<p>участников деятельности, эффективно разрешать конфликты</p> <ul style="list-style-type: none"> - умение самостоятельно определять цели деятельности и составлять планы деятельности - самостоятельно осуществлять, контролировать и корректировать деятельность; использовать все возможные ресурсы для достижения поставленных целей и реализации планов деятельности; выбирать успешные стратегии в различных ситуациях - понимать сущность и социальную значимость своей будущей профессии, проявлять к ней устойчивый интерес
<p>ПРБ 04 -сформированность умения использовать иностранный язык как средство для получения информации из иноязычных источников в образовательных и самообразовательных целях</p> <p>МР03. -владение навыками познавательной, учебно-исследовательской и проектной деятельности, навыками разрешения проблем; способность и готовность к самостоятельному поиску методов решения практических задач, применению различных методов познания</p> <p>ОК 4, 5, 6, 7</p>	<ul style="list-style-type: none"> - сформированность умения использовать иностранный язык как средство для получения информации из иноязычных источников в образовательных и самообразовательных целях - самостоятельно определять цели деятельности и составлять планы деятельности; самостоятельно осуществлять, владение навыками познавательной, учебно-исследовательской и проектной деятельности, навыками разрешения проблем; способность и готовность к самостоятельному поиску методов решения практических задач, применению различных методов познания - контролировать и корректировать деятельность; использовать все возможные ресурсы для достижения поставленных целей и реализации планов деятельности; выбирать успешные стратегии в различных ситуациях - организация самостоятельных занятий в ходе изучения общеобразовательных дисциплин - умение планирование собственной деятельности - осуществление контроля и корректировки своей деятельности - использование различных ресурсов для достижения поставленных целей - осуществлять поиск, анализ и оценку информации, необходимой для постановки и решения профессиональных задач, профессионального и личностного развития. - использовать информационно-коммуникационные технологии для совершенствования профессиональной деятельности -работать в коллективе и команде,

	<p>взаимодействовать с руководством, коллегами и социальными партнерами.</p>
<p>MP09 - владение навыками познавательной рефлексии как осознания совершаемых действий и мыслительных процессов, их результатов и оснований, границ своего знания и незнания, новых познавательных задач и средств их достижения ОК01-05</p>	<p>-владение навыками познавательной рефлексии как осознания совершаемых действий и мыслительных процессов, их результатов и оснований, границ своего знания и незнания, новых познавательных задач и средств их достижения. -понимание сущности и социальной значимости своей будущей профессии, проявлять к ней устойчивый интерес. -организация собственной деятельности, определение методов решения профессиональных задач, оценивать их эффективность и качество. - оценивание рисков и принятие решений в нестандартных ситуациях. -осуществление поиска, анализа и оценки информации, необходимой для постановки и решения профессиональных задач, профессионального и личностного развития. -использование информационно-коммуникационные технологии для совершенствования профессиональной деятельности</p>
<p>MP01- умение самостоятельно определять цели деятельности и составлять планы деятельности; самостоятельно осуществлять, контролировать и корректировать деятельность; использовать все возможные ресурсы для достижения поставленных целей и реализации планов деятельности; выбирать успешные стратегии в различных ситуациях ОК02</p>	<p>- умение самостоятельно определять цели деятельности и составлять планы деятельности; самостоятельно осуществлять, контролировать и корректировать деятельность; использовать все возможные ресурсы для достижения поставленных целей и реализации планов деятельности; выбирать успешные стратегии в различных ситуациях - организация собственной деятельности, определение методов решения профессиональных задач, оценивание их эффективности и качества. - использование информационно-коммуникационных технологий для совершенствования профессиональной деятельности</p>
<p>MP09- владение навыками познавательной рефлексии как осознания совершаемых действий и мыслительных процессов, их результатов и оснований, границ своего знания и незнания, новых познавательных задач и средств их достижения</p>	<p>- владение языковыми средствами – умение ясно, логично и точно излагать свою точку зрения, использовать адекватные языковые средства - владение навыками познавательной рефлексии как осознания совершаемых действий и мыслительных процессов, их</p>

ОК01	<p>результатов и оснований, границ своего знания и незнания, новых познавательных задач и средств их достижения</p> <ul style="list-style-type: none"> - понимание сущности и социальной значимости своей будущей профессии, проявление к ней устойчивого интереса -определение цели, мотивированность деятельности обучающихся, организация и контроль их работы с принятием на себя ответственности за качество образовательного процесса - самостоятельное определение задачи профессионального и личностного развития, самообразование, осознанное планирование повышения квалификации
------	---

3.ОЦЕНКА ОСВОЕНИЯ УЧЕБНОЙ ДИСЦИПЛИНЫ (ПРЕДМЕТА)

3.1. Контроль и оценка освоения учебной дисциплины (предмета) по темам (разделам)

Элемент учебной дисциплины (предмета)	Формы и методы контроля			
	Текущий контроль		Промежуточная аттестация	
	Осваиваемые результаты	Метод контроля	Проверяемые результаты	Форма контроля
Раздел 1 Вводно-корректирующий курс				
Тема 1.1 Знакомство	MP1,4 ПР604 ОК1,4,	Устный опрос,	MP 02, MP08 ПР601 - ПР6 04 ОК01-04	1- 3 семестры – контрольная работа
Тема № 1.2 Семья. Семейные ценности	MP 02, 04ПР6 04 ОК 5	Устный опрос, самостоятельная работа		
Тема № 1.3 Внешность человека. Описание характера	MP 08 ПР6 01 ОК01-2	Устный опрос, самостоятельная работа		
Раздел 2. Иностранный язык для общих целей				
Тема № 2.1 Описание жилища	ОК2,5 ЛР10 MP05,09 ОК4	Устный опрос, самостоятельная работа	ПР6 04 ПР6 03 MP 04,08, 09 ОК01-02	4 семестр – дифференцированный зачёт
Тема № 2.2 Рабочий день и свободное время	MP 08, 09 ПР6 04	Устный опрос, самостоятельная работа		
Тема № 2.3 Городская и сельская жизнь	MP 01 MP 07ПР6 01 ПР6 04 ОК-01	- Устный опрос, самостоятельная работа		
Тема № 2.4 Покупки	ПР6 04,01 MP 08 ОК4	- Устный опрос, самостоятельная работа		

Тема № 2.5 Еда	МР 09 ПР6 04	Устный опрос, самостоятельная работа		
Тема № 2.6 Здоровье и спорт	МР 08 ОК02 ОК03	Устный опрос, самостоятельная работа		
Тема № 2.7. Путешествия	МР 04 МР 08 ПР6 02	Устный опрос, самостоятельная работа		
Тема № 2.8 Российская Федерация	ПР6 04 МР 06 ОК01- 02	Устный опрос, самостоятельная работа		
Тема № 2.9 Страны изучаемого языка	ПР6 02 МР 09	Устный опрос, самостоятельная работа Контрольная работа		
Тема 2.10. Традиции России и англоговорящих стран	ПР6 02 ОК05	Устный опрос, самостоятельная работа, тестовое задание, выполнение письменных упражнений		
Раздел 3. Иностранный язык для специальных целей				
Тема 3.1 Обучение в колледже	ОК1,6, МР9 ПР63 ОК02	Устный опрос, самостоятельная работа		
Тема 3.2 Научно- технический прогресс	ОК04-05 МР4 ПР62	Устный опрос, самостоятельная работа		
Тема 3.3 Промышленные технологии	ОК 3,5 МР 09 ПР6 03	Устный опрос, самостоятельная работа		
Тема 3.4 Известные ученые	ОК 04. МР 03 ПР6 01	Устный опрос, самостоятельная работа		
Тема 3.5 Профессиональные требования	МР 08 ОК 6	Устный опрос, самостоятельная работа		

3.1.1. Методы и критерии оценивания

1. Устный опрос. Критерии оценивания.

Оценка 5 «отлично» - ответил на вопросы в объеме лекционного и дополнительного материала, дал полные грамотные ответы на все дополнительные вопросы.

Оценка 4 «хорошо» - грамотно изложил ответы на вопросы, но содержание и формулировки имеют отдельные неточности (допускается нечеткая формулировка определений), в полной мере ответил на заданные дополнительные вопросы.

Оценка 3 «удовлетворительно» - ответил на часть вопросов в объеме лекционного материала и ответил на часть дополнительных вопросов.

Оценка 2 «неудовлетворительно» - допустил ошибки в определении базовых понятий, искажил их смысл, не ответил на дополнительные вопросы.

2. Тестовое задание. Критерии оценивания.

Оценка 5 «отлично» - правильно выполнено 85 – 100 % заданий.

Оценка 4 «хорошо» - правильно выполнено 70 – 84 % заданий.

Оценка 3 «удовлетворительно» правильно выполнено 55 – 69 % заданий.

Оценка 2 «неудовлетворительно» - правильно выполнено 1 – 54 % заданий.

3. Контрольная работа. Критерии оценивания.

Оценка 5 «отлично» - работа выполнена в полном объеме; учтены все требования к данной работе; получены результаты в соответствии с поставленной целью; работа оформлена аккуратно и грамотно.

Оценка 4 «хорошо» - выполнены требования к отметке «5», но были допущены два-три недочета; не более одной негрубой ошибки и одного недочета.

Оценка 3 «удовлетворительно» - работа выполнена не в полном объеме, но объем выполненной части работы позволяет получить часть результатов в соответствии с поставленной целью.

Оценка 2 «неудовлетворительно» - работа выполнена не полностью, и объем выполненной части работы позволяет получить недостаточно результатов в соответствии с поставленной целью.

4. Самостоятельная работа. Критерии оценивания.

Оценка 5 «отлично» - работа выполнена в полном объеме; учтены все требования к данной работе; самостоятельно поставлены цели и задачи работы, соответствующие заданной теме/проблеме; получены результаты в соответствии с поставленной целью; работа оформлена аккуратно и грамотно.

Оценка 4 «хорошо» - выполнены требования к отметке «5», но были допущены два-три недочета; не более одной негрубой ошибки и одного недочета.

Оценка 3 «удовлетворительно» - работа выполнена не в полном объеме, но объем выполненной части работы позволяет получить часть результатов в соответствии с поставленной целью.

Оценка 2 «неудовлетворительно» - работа выполнена не полностью, и объем выполненной части работы позволяет получить недостаточно результатов в соответствии с поставленной целью.

5. Письменная работа (выполнение упражнений, др.).

Оценка 5 «отлично» - коммуникативная задача решена полностью, высказывание логично, использованы средства логической связи, соблюден формат высказывания и текст поделен на абзацы. Лексика соответствует поставленной задаче и требованиям данного года обучения. Задачей и требованиям данного года обучения языку, грамматические ошибки либо отсутствуют, либо не препятствуют решению коммуникативной задачи. Орфографические ошибки отсутствуют, соблюдены правила пунктуации: предложения начинаются с заглавной буквы, в конце предложения стоит точка, вопросительный или восклицательный знак, а также соблюдены основные правила расстановки запятых.

Оценка 4 «хорошо» - коммуникативная задача решена полностью. Высказывание логично, использованы средства логической связи, соблюден формат высказывания и текст поделен на абзацы. Лексика соответствует поставленной задаче и требованиям данного года

обучения. Но имеются незначительные ошибки. Используются разнообразные грамматические конструкции в соответствии с поставленной задачей и требованиям данного года обучения языку, грамматические ошибки незначительно препятствуют решению коммуникативной задачи. Незначительные орфографические ошибки, соблюдены правила пунктуации: предложения начинаются с заглавной буквы, в конце предложения стоит точка, вопросительный или восклицательный знак, а также соблюдены основные правила расстановки запятых.

Оценка 3 «удовлетворительно» - коммуникативная задача решена. Высказывание нелогично, неадекватно использованы средства логической связи, текст неправильно поделен на абзацы, но формат высказывания соблюден. Местами неадекватное употребление лексики. Имеются грубые грамматические ошибки. Незначительные орфографические ошибки, не всегда соблюдены правила пунктуации: не все предложения начинаются с заглавной буквы, в конце не всех предложений стоит точка, вопросительный или восклицательный знак, а также не соблюдены основные правила расстановки запятых.

Оценка 2 «неудовлетворительно» - коммуникативная задача не решена. Высказывание нелогично, не использованы средства логической связи, не соблюден формат высказывания, текст не поделен на абзацы. Большое количество лексических ошибок. Большое количество грамматических ошибок. Значительные орфографические ошибки, не соблюдены правила пунктуации: не все предложения начинаются с заглавной буквы, в конце не всех предложений стоит точка, вопросительный или восклицательный знак, а также не соблюдены основные правила расстановки запятых.

3.2. Контрольно-оценочные средства для входного контроля по дисциплине (предмету)

Форма проведения входного контроля: проверочная работа. Образец оформления КОС: титульный лист, условия выполнения, время выполнения, тексты заданий для входного контроля (не менее двух вариантов), эталоны ответов, критерии оценивания работы (приложение № 1).

4.КОНТРОЛЬНО-ОЦЕНОЧНЫЕ СРЕДСТВА ДЛЯ ПРОВЕДЕНИЯ ПРОМЕЖУТОЧНОЙ АТТЕСТАЦИИ

1.Контрольная работа (1семестр)

1.Форма проведения: письменная контрольная работа.

2.Условия выполнения: на учебном занятии.

1.Инструкция для обучающихся.

2.Время выполнения: 90 минут

3.Оборудование учебного кабинета: КИМ для проведения контрольной работы, письменные принадлежности (ручки, карандаши, линейки), комплект мебели.

4.Технические средства обучения: не используются

5.Информационные источники, допустимые к использованию на контрольной работе: русско-английский, англо-русский словари.

6.Требования охраны труда: выполнение норм санитарного законодательства.

3.Пакет материалов

3.1.Перечень тем, которые включает контрольная работа:

1.1 Знакомство

1.2 Семья. Семейные ценности

1.3 Внешность человека. Описание характера.

Оценка запланированных результатов по учебной дисциплине (предмету)

Результаты обучения (элементы)	Показатели оценки результата
Уметь:	
<p>Метапредметные: МР 04 Готовность и способность к самостоятельной информационно-познавательной деятельности, владение навыками получения необходимой информации из словарей разных типов, умение ориентироваться в различных источниках информации, критически оценивать и интерпретировать информацию, получаемую из различных источников МР 08 Владение языковыми средствами – умение ясно, логично и точно излагать свою точку зрения, использовать адекватные языковые средства</p>	<ul style="list-style-type: none"> - использование различных источников информации, включая электронные; - демонстрация способности самостоятельно использовать необходимую информацию для выполнения поставленных учебных задач - демонстрация способности самостоятельно давать оценку ситуации находить выход из неё; - самоанализ и коррекция результатов собственной работы
<p>Предметные: ПРБ 02 сформированность умения использовать иностранный язык как средство для получения информации из иноязычных источников в образовательных и самообразовательных целях ПРБ 04 Сформированность умения использовать иностранный язык как средство для получения информации из иноязычных источников в образовательных и самообразовательных целях</p>	<ul style="list-style-type: none"> - сформированность коммуникативной иноязычной компетенции, необходимой для успешной социализации и самореализации как инструмента межкультурного общения в современном поликультурном мире (знать: лексический (1200-1400 лексических единиц) и грамматический минимум, необходимый для чтения и перевода (со словарем) иностранных - сформированность умения использовать иностранный язык как средство для получения информации из иноязычных источников в образовательных и самообразовательных целях текстов профессиональной направленности <p>Уметь:</p> <ul style="list-style-type: none"> - общаться (устно и письменно) на иностранном языке на профессиональные и повседневные темы) - писать несложные связные тексты по изученной тематике; - писать личное (электронное) письмо, заполнять анкету, письменно излагать сведения о себе в форме, принятой в стране/странах изучаемого языка;

	<ul style="list-style-type: none"> - письменно выразить свою точку зрения в рамках тем, включенных в раздел «Предметное содержание речи», в форме рассуждения, приводя аргументы и примеры - принимать участие в диалогах различных видов на заданную тему или в соответствии с ситуацией; приводить аргументацию и делать заключения - выражать отношение (оценку, согласие, несогласие) к высказываниям партнера - сформированность умения использовать иностранный язык как средство для получения информации из иноязычных источников в образовательных и самообразовательных целях.
<p>ОК 02. Выбирать способы решения задач профессиональной деятельности, применительно к различным контекстам.</p> <p>ОК 03. Осуществлять поиск, анализ и интерпретацию информации, необходимой для выполнения задач профессиональной деятельности.</p>	<ul style="list-style-type: none"> - умеет организовывать собственную деятельность, определять методы решения профессиональных задач, оценивать их эффективность и качество - умеет анализировать рабочую ситуацию, осуществлять текущий и итоговый контроль, оценку и коррекцию собственной деятельности, нести ответственность за результаты своей работы

Образец контрольной работы

№ 1. Вставьте глагол to be (am, is, are).

1. She ... at work.
2. I ... in the park.
3. Their teacher ... in the classroom.
4. We ... at the window.
5. You ... in the bedroom.
6. They ... in the car.
7. Her friends ... in the garden.
8. His cap ... on the chair.
9. His father ... in the living room.
10. His sisters ... at home.
11. He ... in the yard.
12. His brother ... at school.
13. Her uncle ... in the forest.

Hello. I ... a student. I ... single. I ... good at cooking and playing tennis. I...fond of reading and doing aerobics. My dislikes ... doing the shopping and gardening. My parents.... in Japan. They... both engineers. Theyboth 40. They.... very clever and polite. Theria dressin Tokyo....Otakama Street, 18.

№ 2. Поставьте глаголы в следующих предложениях в утвердительную, вопросительную и отрицательную формы Present Simple.

1. I (to do) morning exercises
2. He (to work) at a factory.
3. She (to sleep) after dinner
4. We (to work) part-time.
5. They (to drink) tea every day

№ 3. Заполните пропуски подходящими личными местоимениями.

Например: John drinks apple juice because ... likes (Джон пьет яблочный сок, потому что ... любит....) – John drinks apple juice because he likes it. (Джон пьет яблочный сок, потому что он любит его.)

1. My uncle has a new car, but ... doesn't drive
2. Anna has three sons. ... of ten goes skiing with ... in winter.
3. That's my notebook. I want to have ... back, please?
4. Sara's teacher is Mr. Bond. ... Likes ... very much.
5. Kate lives near her parents. ... Visits ... at weekends.
6. Tom buys a newspaper every morning and ... reads ... in the bus.

№ 4 Переведите текст на русский язык

Different cuisines of the world

Food is necessary for living, especially when you are young and your body grows up. You wake up, and you are ready for the first meal of the day, it is a breakfast. The healthy breakfast should not burden your body in the morning. The composition of the meal should be based on the natural balance. The first dish for lunch is raw food followed by boiled dishes. The dinner should be as light as it's possible, because a hearty dinner can disturb night sleeping. Therefore, it should be taken early.

Every country has its traditions and its cuisines. The national first dish in Russia is a beetroot soup, called borscht. Russian soups are very thick. The peculiarities of the Russian cuisine include also various dishes from potatoes. There is an interesting and sweet dish of berries, it is called kissed. This is neither a drink nor food, it seems like a jelly. The national Russian drink is kvass. You can drink it when the weather is rather hot.

Traditional British cuisine is simple. Most of all the British try to show a natural taste of food, but not to change it. A pudding is a traditional dessert. The British are famous by their love for having tea. The UK has four state parts that is why they have a lot of local dishes. One of them is typical for Scotland; another is for Wales or for the Northern Ireland. It can be Welsh croutons with cheese or Yorkshire jelly.

4. Эталоны ответов.

№ 1 Вставьте глагол to be (am, is, are).

1. She **is** at work.
2. I **am** in the park.
3. Their teacher **is** in the classroom.
4. We **are** at the window.
5. You **are** in the bedroom.
6. They **are** in the car.
7. Her friends **are** in the garden.
8. His cap **is** on the chair.

9. His father is in the living room.
10. His sisters are at home.
11. He is in the yard.
12. His brother is at school.
13. Her uncle is in the forest.

Hello. I am a student. I am single. I am good at cooking and playing tennis. I am fond of reading and doing aerobics. My dislikes are doing the shopping and gardening. My parents are in Japan. They are both engineers. They are both 40. They are very clever and polite. Their address in Tokyo is .Otakama Street, 18.

№ 2.Поставьте глаголы в следующих предложениях в утвердительную, вопросительную и отрицательную формы Present Simple.

1. I (to do) morning exercises./I do my exercise in the morning /Do I exercise in the morning?/I don not exercise in the morning

2. He (to work) at a factory. /He works at a factory/Does he work at a factory

3. She (to sleep) after dinner. / She sleeps after dinner/Does She sleep after dinner/ She does not leep after dinner

4. We (to work) part-time. /. We work part-time/Do We work part-time/. We do not work part-time

5. They (to drink) tea every day./ . They drink tea every day./Do they drink every day/ Do They drink tea every day/ They do not drink tea every day

№ 3.Заполните пропуски подходящими личными местоимениями. Например: John drinks apple juice because ... likes (Джон пьет яблочный сок, потому что ... любит....) – John drinks apple juice because he likes it. (Джон пьет яблочный сок, потому что он любит его.)

- he – it (У моего дяди новая машина, но он ее не водит.)
- she – them (У Анны трое сыновей. Она часто катается с ними на лыжах зимой.)
- it (Это мой ноутбук. Я хочу его забрать обратно.)
- she – him (Учитель Сары – мистер Бонд. Она его очень любит.)
- she – them (Кэйт живет рядом с родителями. Она навещает их по выходным.)
- he – it (Том покупает газету каждое утро, и он читает ее в автобусе.)

№ 4 Переведите текст на русский язык

Разные кухни мира

Пища необходима для жизни, особенно когда вы молоды, и ваше тело растет. Вы просыпаетесь и готовитесь к первому приему пищи, это завтрак. Здоровый завтрак не должен нагружать ваше тело с утра. Состав еды должен основываться на естественном балансе. Первое блюдо на обед — это сырая пища, за которой следуют вареные блюда. Ужин должен быть настолько легким, насколько это возможно, потому что обильный ужин может нарушить сон. Кроме того, следует ужинать пораньше.

В каждой стране есть свои традиции и блюда. В России национальным первым блюдом считается суп из свеклы, который называется борщ. Русские супы очень наваристые. Различные блюда из картофеля также относятся к особенностям русской кухни. Еще есть интересное и сладкое блюдо из ягод, оно называется кисель. Это ни питье, ни еда, оно похоже на желе. Национальный русский напиток — квас. Вы можете пить его, когда на улице довольно жарко.

Традиционная британская кухня проста. Больше всего британцы стараются подчеркнуть естественный вкус пищи, а не изменить (приправить) его. Пудинг — традиционный десерт. Британцы славятся также своей любовью к чаю. Великобритания состоит из четырех государственных частей, поэтому у них много местных блюд. Некоторые из них типичны для Шотландии, другие — для Уэльса или Северной Ирландии. Это могут быть валлийские гренки с сыром или Йоркширский студень.

5. Критерии оценки ответов обучающихся

Оценка 5 «отлично» - правильно выполнено 85 – 100 % заданий.

Оценка 4 «хорошо» - правильно выполнено 66% - 84% заданий.

Оценка 3 «удовлетворительно» правильно выполнено 50 % - 65% заданий.

Оценка 2 «неудовлетворительно» - правильно выполнено 1 – 49 % заданий.

5. Ведомость.

2. Контрольная работа (2 семестр)

1. Форма проведения: письменная контрольная работа.

2. Условия выполнения: на учебном занятии.

1. Инструкция для обучающихся.

2. Время выполнения: 90 минут

3. Оборудование учебного кабинета: КИМ для проведения контрольной работы, письменные принадлежности (ручки, карандаши, линейки), комплект мебели.

4. Технические средства обучения: не используются

5. Информационные источники, допустимые к использованию на контрольной работе: русско-английский, англо-русский словари.

6. Требования охраны труда: выполнение норм санитарного законодательства.

3. Пакет материалов

3.1. Перечень тем, которые включает контрольная работа:

1.1 Знакомство

1.2 Семья. Семейные ценности

1.3 Внешность человека. Описание характера.

1.4 Описание жилища

1.5. Рабочий день и свободное время

1.6. Городская и сельская жизнь

1.7. Покупки

Оценка запланированных результатов по учебной дисциплине (предмету)

Результаты обучения (элементы)	Показатели оценки результата
Уметь:	
<p>Метапредметные:</p> <p>МР04 готовность и способность к самостоятельной информационно-познавательной деятельности, владение навыками получения необходимой информации из словарей разных типов, умение ориентироваться в различных источниках информации, критически оценивать и интерпретировать информацию, получаемую из различных источников</p>	<p>- готовность и способность к самостоятельной информационно-познавательной деятельности, владение навыками получения необходимой информации из словарей разных типов, умение ориентироваться в различных источниках информации, критически оценивать и интерпретировать информацию, получаемую из различных источников</p>

<p>MP 08</p> <p>- владение языковыми средствами</p> <p>– умение ясно, логично и точно излагать свою точку зрения, использовать адекватные языковые средства</p>	<p>- владение языковыми средствами – умение ясно, логично и точно излагать свою точку зрения, использовать адекватные языковые средства</p>
<p>Предметные:</p> <p>ПРБ 02-владение знаниями о социокультурной специфике страны/стран изучаемого языка и умение строить свое речевое и неречевое поведение адекватно этой специфике; умение выделять общее и различное в культуре родной страны и страны/стран изучаемого языка</p> <p>ПРБ 04-сформированность умения использовать иностранный язык как средство для получения информации из иноязычных источников в образовательных и самообразовательных целях</p>	<p>- владение знаниями о социокультурной специфике страны/стран изучаемого языка и умение строить свое речевое и неречевое поведение адекватно этой специфике; умение выделять общее и различное в культуре родной страны и страны/стран изучаемого языка</p> <p>- сформированность коммуникативной иноязычной компетенции, необходимой для успешной социализации и самореализации как инструмента межкультурного общения в современном поликультурном мире (знать: лексический (1200-1400 лексических единиц) и грамматический минимум, необходимый для чтения и перевода (со словарем) иностранных</p> <p>- сформированность умения использовать иностранный язык как средство для получения информации из иноязычных источников в образовательных и самообразовательных целях текстов профессиональной направленности. Уметь:</p> <p>- общаться (устно и письменно) на иностранном языке на профессиональные и повседневные темы)</p> <p>-писать несложные связные тексты по изученной тематике</p> <p>- писать личное (электронное) письмо, заполнять анкету, письменно излагать сведения о себе в форме, принятой в стране/странах изучаемого языка;</p> <p>- письменно выражать свою точку зрения в рамках тем, включенных в раздел «Предметное содержание речи», в форме рассуждения, приводя аргументы и примеры</p> <p>- принимать участие в диалогах различных видов на заданную тему или в</p>

	<p>соответствии с ситуацией; приводить аргументацию и делать заключения</p> <ul style="list-style-type: none"> - выражать отношение (оценку, согласие, несогласие) к высказываниям партнера. - сформированность умения использовать иностранный язык как средство для получения информации из иноязычных источников в образовательных и самообразовательных целях
<p>ОК 04 Выбирать способы решения задач профессиональной деятельности, применительно к различным контекстам Осуществлять поиск, анализ и интерпретацию информации, необходимой для выполнения задач профессиональной деятельности</p>	<ul style="list-style-type: none"> - умеет осуществлять поиск информации, необходимой для эффективного выполнения профессиональных задач

Образец контрольной работы

Упражнение 1. Вставьте подходящий модальный глагол (can / may) Переведите на русский язык

1. _____ you see anything in this dark room?
 2. _____ I borrow your rubber, please? Yes, of course you _____.
 3. Kate _____ speak English.
 4. Mike has got many books so he _____ read them.
 5. _____ I borrow your pen?
6. Only a person who knows the language very well _____ answer such a question.

Упражнение 2. Вставьте подходящий модальный глагол (mustn't / needn't) Переведите на русский язык

1. Shall I turn on the light? — No, you _____. It is still light in the room.
2. You _____ make your bed. I'll do it for you.
3. You _____ buy mineral water, we have plenty.
4. We _____ stay up late.
5. You _____ take an umbrella today. The sun is shining.
6. It's prohibited to go in to that building. You _____ go in.
7. The meeting is very important. We _____ belate.

Упражнение 3. Поставьте необходимые предлоги в предложения
about in at with to of for on

1. My sister will arrive ... the station ... 9 o'clock ... the morning. (Моя сестра придет на станцию в 9 часов утра.)
2. Look ... that beautiful photo ... my baby daughter. (Посмотри на эту красивую фотографию моей малышки дочки.)
3. I'm hungry. What's ... lunch today? (Я голоден. Что на обед сегодня?)
4. This is the highest mountain ... the world. (Это самая высокая гора в мире.)
5. What do you usually do ... weekends? (Чем ты обычно занят в выходные?)
6. We are going ... the party ... Saturday. (Мы идем на вечеринку в субботу.)

7. I bought a new pair ... sunglasses ... the chemist's. (Я купила новую пару солнечных очков в аптеке.)

Упражнение 4. Write in I'll, we'll, he'll, she'll, they'll, it'll.

1. I'd like to see animals. I think _____ go to the zoo today.
2. Wendy likes dinosaurs. I think _____ go to the Natural History Museum.
3. We like dancing. I think _____ go to the disco.
4. My parents want to buy presents. I think _____ go to the gift shop. '
5. Jim likes walking. I think _____ go to the park.

Упражнение 5. Вставьте 'll или won't.

1. Lucy was born in 1995. In 2007 she _____ be 12.
2. It's sunny today. It _____ rain.
3. Kelly is eleven today. She _____ be twelve until next year.
4. Rob is nine. He _____ be ten on his next birthday.
5. This month is May. It _____ be June next month.
6. Jenny: 'Mum, the bus is late. I _____ be home until eight o'clock.
7. It's 25 degrees today. It _____ snow tomorrow.
8. I sent the letter this afternoon. It _____ arrive until tomorrow.

4. Эталоны ответов.

Упражнение 1. Вставьте подходящий модальный глагол (can / may) Переведите на русский язык

1. Can you see anything in this dark room?
2. May I borrow your rubber, please? Yes, of course you may.
3. Kate can speak English.
4. Mike has got many books so he can read them.
5. Can I borrow your pen?
6. Only a person who knows the language very well can answer such a question.

Упражнение 2. Вставьте подходящий модальный глагол (mustn't / needn't)

Переведите на русский язык

1. Shall I turn on the light? No, you needn't It is still light in the room.
2. You needn't make your bed. I'll do it for you.
3. You needn't buy mineral water, we have plenty.
4. We mustn't stay up late.
5. You needn't take an umbrella today. The sun is shining.
6. It's prohibited to go into that building. You mustn't go in.
7. The meeting is very important. We mustn't be late.

Упражнение 3. Поставьте необходимые предлоги в предложении
about in at with to of for on

1. My sister will arrive at the station at 9 a.m. (Моя сестра придет на станцию в 9 часов утра.)
2. Look at that beautiful photo of my baby daughter. (Посмотри на эту красивую фотографию моей малышки дочки.)
3. I'm hungry. What's for lunch today? (Я голоден. Что на обед сегодня?)
4. This is the highest mountain in the world. (Это самая высокая гора в мире.)
5. What do you usually do on weekends? (Чем ты обычно занят в выходные?)
6. We are going to the party on Saturday. (Мы идем на вечеринку в субботу.)

7. I bought a new pair of sunglasses in the chemist's. (Я купила новую пару солнечных очков в аптеке.)

Упражнение 4. Write in I'll, we'll, he'll, she'll, they'll, it'll.

1. I'd like to see animals. I think I'll, go to the zoo today.
2. Wendy likes dinosaurs. I think she'll go to the Natural History Museum.
3. We like dancing. I think we'll go to the disco.
4. My parents want to buy presents. I think they'll go to the gift shop. '
5. Jim likes walking. I think he'll go to the park.

Упражнение 5. Вставьте 'll или won't.

1. Lucy was born in 1995. In 2007 she 'll be 12.
2. It's sunny today. It _____ rain.
3. Kelly is eleven today. She'll be twelve until next year.
4. Rob is nine. He 'll be ten on his next birthday.
5. This month is May. It'll be June next month.
6. Jenny: 'Mum, the bus is late. I won't. be home until eight o'clock.
7. It's 25 degrees today. It won't.snowon't.w tomorrow.
8. I sent the letter this afternoon. It won't. Arrive until tomorrow.

5.Критерии оценки ответов обучающихся

Оценка 5 «отлично» - правильно выполнено 85 – 100 % заданий.

Оценка 4 «хорошо» - правильно выполнено 66% - 84%заданий.

Оценка 3 «удовлетворительно» правильно выполнено 50 % - 65% заданий.

Оценка 2 «неудовлетворительно» - правильно выполнено 1 – 49 % заданий.

6.Ведомость.

3.Контрольная работа (3 семестр)

1.Форма проведения: письменная контрольная работа.

2.Условия выполнения: на учебном занятии.

1.Инструкция для обучающихся.

2.Время выполнения: 90 минут

3.Оборудование учебного кабинета: КИМ для проведения контрольной работы, письменные принадлежности (ручки, карандаши, линейки), комплект мебели.

4.Технические средства обучения: не используются

5.Информационные источники, допустимые к использованию на контрольной работе: русско-английский, англо-русский словари.

6.Требования охраны труда: выполнение норм санитарного законодательства.

3.Пакет материалов

3.1.Перечень тем, которые включает контрольная работа:

1.1 Знакомство

1.2 Семья. Семейные ценности

1.3 Внешность человека. Описание характера.

1.4 Описание жилища

1.5. Рабочий день и свободное время

1.6. Городская и сельская жизнь

1.7. Покупки

1.8.Еда

1.9 Здоровье и спорт

1.10.Путешествия

1.11.Страны изучаемого языка

Оценка запланированных результатов по учебной дисциплине (предмету)

Результаты обучения (элементы)	Показатели оценки результата
Уметь:	
<p>Метапредметные: МР 04 - готовность и способность к самостоятельной информационно-познавательной деятельности, владение навыками получения необходимой информации из словарей разных типов, умение ориентироваться в различных источниках информации, критически оценивать и интерпретировать информацию, получаемую из различных источников МР 08 - владение языковыми средствами – умение ясно, логично и точно излагать свою точку зрения, использовать адекватные языковые средства</p>	<ul style="list-style-type: none"> - использование различных источников информации, включая электронные - демонстрация способности самостоятельно использовать необходимую информацию для выполнения поставленных учебных задач - демонстрация способности самостоятельно давать оценку ситуации находить выход из неё - самоанализ и коррекция результатов собственной работы
<p>Предметные: ПР602-владение знаниями о социокультурной специфике страны/стран изучаемого языка и умение строить свое речевое и неречевое поведение адекватно этой специфике; умение выделять общее и различное в культуре родной страны и страны/стран изучаемого языка ПР6 04 - сформированность умения использовать иностранный язык как средство для получения информации из иноязычных источников в образовательных и самообразовательных целях</p>	<ul style="list-style-type: none"> - сформированность коммуникативной иноязычной компетенции, необходимой для успешной социализации и самореализации как инструмента межкультурного общения в современном поликультурном мир (знать: лексический (1200-1400 лексических единиц) и грамматический минимум, необходимый для чтения и перевода (со словарем) иностранных - сформированность умения использовать иностранный язык как средство для получения информации из иноязычных источников в образовательных и самообразовательных целях текстов профессиональной направленности. Уметь: - общаться (устно и письменно) на иностранном языке на профессиональные и повседневные темы) - писать несложные связные тексты по изученной тематике - писать личное (электронное) письмо, заполнять анкету, письменно излагать сведения о себе в форме, принятой в стране/странах изучаемого языка - письменно выражать свою точку зрения в

	<p>рамках тем, включенных в раздел «Предметное содержание речи», в форме рассуждения, приводя аргументы и примеры</p> <ul style="list-style-type: none"> - принимать участие в диалогах различных видов на заданную тему или в соответствии с ситуацией; приводить аргументацию и делать заключения - выражать отношение (оценку, согласие, несогласие) к высказываниям партнера - сформированность умения использовать иностранный язык как средство для получения информации из иноязычных источников в образовательных и самообразовательных целях
<p>ОК 02,04 Выбирать способы решения задач профессиональной деятельности, применительно к различным контекстам. Осуществлять поиск, анализ и интерпретацию информации, необходимой для выполнения задач профессиональной деятельности</p>	<ul style="list-style-type: none"> - организовывать собственную деятельность, исходя из цели и способов ее достижения, определенных руководителем - осуществлять поиск информации, необходимой для эффективного выполнения профессиональных задач

Образец контрольной работы

Упражнение 1. Поставьте в пропуски подходящее слово: other, another, others, the others.

1. You've already seen Henry but I have three ... brothers. (Вы уже видели Генри, но у меня есть еще три брата.)
2. Some people like horror films but ... hate them. (Некоторым людям нравятся фильмы ужасов, но другие их ненавидят.)
3. Five students went to the canteen and ... waited in the classroom. (Пять студентов отправились в столовую, а другие ждали их в аудитории.)
4. We need ... boat. (Нам нужна другая лодка.)
5. Can you pass me ... banana, please? (Вы не могли бы передать мне еще один банан?)
6. Is there life on ... planets? (Есть ли жизнь на других планетах?)
7. We arrived first and waited for (Мы прибыли первыми и ждали других.)

Упражнение 2. Поставьте в словосочетаниях неопределенный артикль “a” или “an” там, где необходимо.

1. ... hour
2. ... academic ... hour
3. ... apricot
4. ... juicy ... apricot

Упражнение 3. Поставьте неопределенный артикль там, где необходимо.

1. I get up at quarter to seven and go for walk. Then I have snack and give my children lift to school.
2. George plays tennis several times week. He spends lot of time there.

3. We've got nice idea. Let's buy new car.
4. I have mother, father and elder sister. My sister is student. She wants to be musician.
5. Puppy is baby dog.

Упражнение 4. Составьте к данным ответам правильные вопросы, подставив подходящее слово.

1. How ... is your husband? – He is 42 years old.
2. How ... are your earrings? - \$ 25.99.
3. How ... is Moscow from Kazan? – It's about 800 km.
4. How ... do you go to the swimming-pool? – Twice a week.
5. How ... have you lived in Barcelona? – For 15 years.

Упражнение 5. Выберите из скобок подходящее слово. Переведите предложения.

1. How ... (many/much) cigarettes do you smoke a day?
2. How ... (many/much) money do you have today?
3. How ... (far/long) will it take us to go to the beach?
4. How ... (far/long) is Los Angeles from here?

Упражнение 6. Поставьте must или mustn't.

1. You look pale. I think you ... see the doctor.
2. It's very slippery outside. You ... run there.
3. You ... throw litter on the pavement.
4. Children ... look neat and clean at school.
5. You ... make noise in the library.

4. Эталоны ответов.

Упражнение 1. Поставьте в пропуски подходящее слово: other, another, others, the others.

1. You've already seen Henry but I have thereto her brothers. (Вы уже видели Генри, но у меня есть еще три брата.)
2. Some people like horror films but others hate them. (Некоторым людям нравятся фильмы ужасов, но другие их ненавидят.)
3. Five students went to the canteen and the others waited in the classroom. (Пять студентов отправились в столовую, а другие ждали их в аудитории.)
4. We need another boat. (Нам нужна другая лодка.)
5. Can you pass me another banana, please? (Вы не могли бы передать мне еще один банан?)
6. Is there life on other planets? (Есть ли жизнь на других планетах?)
7. We arrived first and waited for the others. (Мы прибыли первыми и ждали других.)

Упражнением 2. Поставьте в словосочетаниях неопределенный артикль "a" или "an" там, где необходимо.

1. An hour
2. An academic hour
3. An apricot
4. A juicy apricot

Упражнение 3. Поставьте неопределенный артикль там, где необходимо.

1. I get up at a quarter to seven and go for a walk. Then I have a snack and give my children a lift to school.
2. George plays tennis several times a week. He spends a lot of time there.
3. We've got a nice idea. Let's buy a new car.

4. I have a mother, a father and an elder sister. My sister is a student. She wants to be a musician.
5. Puppy is a baby dog.

Упражнение 4. Составьте к данным ответам правильные вопросы, подставив подходящее слово.

1. How old is your husband? – He is 42 years old.
2. How much are your earrings? - \$ 25.99.
3. How far is Moscow from Kazan? – It's about 800 km.
4. How often do you go to the swimming-pool? – Twice a week.
5. How long have you lived in Barcelona? – For 15 years.

Упражнение 5. Выберите из скобок подходящее слово. Переведите предложения.

1. How many cigarettes do you smoke a day?
2. How much money do you have today?
3. How long will it take us to go to the beach?
4. How far is Los Angeles from here?

Упражнение 6. Поставьте must или mustn't.

1. You look pale. I think you must see the doctor.
2. It's very slippery outside. You mustn't run there.
3. You mustn't throw litter on the pavement.
4. Children must look neat and clean at school.
5. You mustn't make noise in the library.

5. Критерии оценки ответов обучающихся

Оценка 5 «отлично» - правильно выполнено 85 – 100 % заданий.

Оценка 4 «хорошо» - правильно выполнено 66% - 84% заданий.

Оценка 3 «удовлетворительно» правильно выполнено 50 % - 65% заданий.

Оценка 2 «неудовлетворительно» - правильно выполнено 1 – 49 % заданий

6. Ведомость

4. Дифференцированный зачёт (4 семестр)

1. Форма проведения: письменная: контрольная работа

2. Условия выполнения

Время выполнения задания: 90 минут

Оборудование учебного кабинета: КИМ для проведения работы, письменные принадлежности (ручки, карандаши, линейки).

Технические средства обучения: не используются.

Информационные источники: англо-русский и русско-английский словари

Требования охраны труда: выполнение норм санитарного законодательства.

3. Пакет материалов для проведения дифференцированного зачёта

3.1. Перечень заданий, выносимых на дифференцированный зачёт:

1. Знакомство
2. Семья. Семейные ценности
3. Внешность человека. Описание характера
4. Описание жилища
5. Рабочий день и свободное время
6. Городская и сельская жизнь
7. Покупки

8. Еда
9. Здоровье и спорт
10. Путешествия
11. Российская Федерация
12. Страны изучаемого языка
13. Традиции России и англоговорящих стран
14. Обучение в колледже
15. Научно-технический прогресс
16. Промышленные технологии
17. Известные ученые
18. Профессиональные требования

3.2. Практические задания к дифференцированному зачёту:

Упражнение 1. Что такое инфинитив. Как он образуется в английском языке.

2. Назовите наречия и словосочетания, характерные для PRESENTSIMPLE

3. Перечислите все личные местоимения.

Упражнение 2. Соотнеси слова с переводом:

1. a subject	A. разрушать
2. excellent	B. золотой
3. to set a record	C. хранить секреты
4. gold	D. предмет
5. environment	E. памятник
6. to destroy	F. картина
7. a sense of humour	G. окружающая среда
8. to keep secrets	H. установить рекорд
9. a painting	I. чувство юмора
10. a monument	J. отлично

Упражнение 3. Выбери правильный вариант:

1. Horatio Nelson fought brave/bravely.
2. Vanya swims ... than Misha.
a) fast b) the fastest c) faster
3. Masha paints ... in the class.
a) beautifully b) more beautifully c) the most beautifully
4. Plastic bottles ...
a) are thrown away b) is thrown away c) throw away
5. New trees ...
a) is planted b) will be planted c) will plant
6. She ... in Moscow if she ... a job.
a) will stay, gets b) stay, get c) will stay, will get
7. If you ... some apples, I ... an apple pie.
a) will buy, will make b) buy, will make c) will buy, make
8. Yuri Gagarin is the first person ... to space in 1961.
a) went b) to go c) has gone

Упражнение 4. Переведите текст и выполните задание:

Hard work and no money

Every year thousands of young people in Britain finish school and then take a year off before they start work or go to University. Some young people go to another countries and work as volunteers. Volunteers give their time to help people – for example, they work in schools or hospitals, or they help with conservation.

Pauline Jones, 18, lives in Cardiff, Wales. Next year she wants to go to University to study Spanish, but now she is living in Belize. Pauline says, “I’m working with other people here to protect the coral reefs in the sea near Belize. The reefs here are beautiful, but if the sea water is very polluted, the coral dies. I’m helping to do research on the coral and the fish that live around the reefs. All over the world, coral reefs are dying. We need to do something about the problem before it’s too late.

I’m staying with a family here and I help with the cooking and the cleaning. I don’t get any money, but that’s OK. I love my work here, and I’m learning a lot about the people of Belize – and myself!. When I finish my work, I want to stay here for another three months. I want to travel around Belizeand Central America”.

5. Напиши письмо другу. Расскажи, какие предметы тебе нравятся.

_____, _____!
 My favourite subject is _____ because _____.
 I like _____ very much because _____.
 I think _____ is very useful because _____.
 I find _____ very interesting because _____.
 I don’t like _____ because _____.
 _____ is boring and _____.

Эталоны ответов на тестовые задания

1. Что такое инфинитив. Как он образуется в английском языке:

это неличная форма глагола. Как и глагол, инфинитив называет действие, но в отличие от глагола, не указывает на лицо и число. В своей основной форме (Simple Infinitive) инфинитив отвечает на вопросы: что делать? что сделать? To read, to write

2. Назовите наречия и словосочетания, характерные для PRESENTSIMPLE

наречия - often, always, usually, и указатели времени (everyday, in the morning, on Fridays

3. Перечислите все личные местоимения. – I, you, he/she/it, we, they/ me, you, him, her, it, us, them

1. Соотнеси слова с переводом:	
1. a subject	D. предмет
2. excellent	J. отлично
3. to set a record	H. установить рекорд
4. gold	B. золотой
5. environment	G. окружающая среда
6. to destroy	A. разрушать
7. a sense of humour	I. чувство юмора

8. to keep secrets	C. хранить секреты
9. a painting	F. картина
10. a monument	E. памятник

Упражнение 3. Выбери правильный вариант:

- Horatio Nelson fought brave/bravely.
- Vanya swims ... than Misha.
a) fast b) the fastest c) faster
- Masha paints ... in the class.
a) beautifully b) more beautifully c) the most beautifully
- Plastic bottles
a) are thrown away b) is thrown away c) throw away
- New trees
a) is planted b) will be planted c) will plant
- She ... in Moscow if she ... a job.
a) will stay, gets b) stay, get c) will stay, will get
- If you ... some apples, I ... an apple pie.
a) will buy, will make b) buy, will make c) will buy, make
- Yuri Gagarin is the first person ... to space in 1961.
a) went b) to go c) has gone

Упражнение 4. Переведите текст и выполните задание:

Тяжелая работа и никаких денег

Каждый год тысячи молодых людей в Британии заканчивают школу, а затем берут годовой отпуск, прежде чем приступить к работе или поступить в университет. Некоторые молодые люди уезжают в другие страны и работают волонтерами. Волонтеры посвящают свое время помощи людям – например, они работают в школах или больницах, или они помогают с сохранением природы.

Полин Джонс, 18 лет, живет в Кардиффе, Уэльс. В следующем году она хочет поступить в университет, чтобы изучать испанский, но сейчас она живет в Белизе. Полин говорит: “Я работаю здесь с другими людьми, чтобы защитить коралловые рифы в море недалеко от Белиза. Рифы здесь красивые, но, если морская вода сильно загрязнена, коралл погибает. Я помогаю проводить исследования кораллов и рыб, которые живут вокруг рифов. Во всем мире коралловые рифы вымирают. Нам нужно что-то сделать с этой проблемой, пока не стало слишком поздно.

Я живу здесь с семьей и помогаю готовить и убирать. Я не получаю никаких денег, но это нормально. Мне нравится моя работа здесь, и я многое узнаю о жителях Белиза – и о себе!. Когда я закончу свою работу, я хочу остаться здесь еще на три месяца. Я хочу путешествовать по Белизу и Центральной Америке”.

Оценка запланированных результатов по учебной дисциплине (предмету)

Результаты обучения (элементы)	Показатели оценки результата
<p>Метапредметные:</p> <p>МР 04 - готовность и способность к самостоятельной информационно-познавательной деятельности, владение</p>	<p>- готовность и способность к самостоятельной информационно-познавательной деятельности, владение навыками получения необходимой</p>

<p>навыками получения необходимой информации из словарей разных типов, умение ориентироваться в различных источниках информации, критически оценивать и интерпретировать информацию, получаемую из различных источников</p> <p>МР 08- владение языковыми средствами – умение ясно, логично и точно излагать свою точку зрения, использовать адекватные языковые средства</p> <p>МР 09 -владение навыками познавательной рефлексии как осознания совершаемых действий и мыслительных процессов, их результатов и оснований, границ своего знания и незнания, новых познавательных задач и средств их достижения</p>	<p>информации из словарей разных типов, умение ориентироваться в различных источниках информации, критически оценивать и интерпретировать информацию, получаемую из различных источников</p> <p>-владение языковыми средствами – умение ясно, логично и точно излагать свою точку зрения, использовать адекватные языковые средства</p> <p>-владение навыками познавательной рефлексии как осознания совершаемых действий и мыслительных процессов, их результатов и оснований, границ своего знания и незнания, новых познавательных задач и средств их достижения</p>
<p>Предметные:</p> <p>ПРБ 04 сформированность умения использовать иностранный язык как средство для получения информации из иноязычных источников в образовательных и самообразовательных целях</p> <p>ПРБ 03- достижение порогового уровня владения иностранным языком, позволяющего выпускникам общаться в устной и письменной формах как с носителями изучаемого иностранного языка, так и с представителями других стран, использующими данный язык как средство общения</p>	<p>-достижение порогового уровня владения иностранным языком, позволяющего выпускникам общаться в устной и письменной формах как с носителями изучаемого иностранного языка, так и с представителями других стран, использующими данный язык как средство общения</p> <p>-сформированность умения использовать иностранный язык как средство для получения информации из иноязычных источников в образовательных и самообразовательных целях (уметь вести диалог с одногруппниками рассказывать о своих интересах, проблемах, планах на будущее; соблюдать ударения в словах и фразах; пользоваться толковыми, двуязычными словарями и другими справочными материалами, а также поисковыми системами и ресурсами в сети Интернет.)</p> <p>-употреблять в речи различные коммуникативные типы предложений: утвердительные, вопросительные (общий, специальный, альтернативный, разделительный вопросы), отрицательные, побудительные (в утвердительной и отрицательной формах)</p>
<p>ОК 02-03</p>	<p>- умеет организовывать собственную</p>

<ul style="list-style-type: none"> - выбирать способы решения задач профессиональной деятельности, применительно к различным контекстам. - осуществлять поиск, анализ и интерпретацию информации, необходимой для выполнения задач профессиональной деятельности 	<p>деятельность, определять методы решения профессиональных задач, оценивать их эффективность и качество.</p> <ul style="list-style-type: none"> - анализировать рабочую ситуацию, осуществлять текущий и итоговый контроль, оценку и коррекцию собственной деятельности, нести ответственность за результаты своей работы
--	---

5. Критерии оценки ответов обучающихся

Оценка 5 «отлично» - правильно выполнено 85 – 100 % заданий.

Оценка 4 «хорошо» - правильно выполнено 66% - 84%заданий.

Оценка 3 «удовлетворительно» правильно выполнено 50 % - 65% заданий.

Оценка 2 «неудовлетворительно» - правильно выполнено 1 – 49 % заданий

6. Зачетная ведомость.

МИНИСТЕРСТВО ПРОФЕССИОНАЛЬНОГО ОБРАЗОВАНИЯ
И ЗАНЯТОСТИ НАСЕЛЕНИЯ ПРИМОРСКОГО КРАЯ

**краевое государственное автономное
профессиональное образовательное учреждение
«Дальнегорский индустриально-технологический колледж»**

УТВЕРЖДАЮ
Директор КГА ПОУ «ДИТК»
_____ В.Г.Матвеева
« ___ » _____ 20__ г.

КОМПЛЕКТ КОНТРОЛЬНО-ОЦЕНОЧНЫХ СРЕДСТВ ДЛЯ ПРОВЕДЕНИЯ
ВХОДНОГО КОНТРОЛЯ ПО
УЧЕБНОЙ ДИСЦИПЛИНЕ (ПРЕДМЕТУ)
ОБЩЕОБРАЗОВАТЕЛЬНОГО ЦИКЛА
ОУП.03 Иностранный язык

для профессии 15.01.05 Сварщик (ручной и частично механизированной сварки (наплавки))

Разработчики:

Организация-разработчик: КГА ПОУ «ДИТК»

Разработчик: Корышева Елена Владимировна, преподаватель

ОДОБРЕН

цикловой методической комиссией

Протокол № 1

от «05» сентября 2023 г.

Председатель: Яковцева О. А.

Дальнегорск, 2022 год

Комплект контрольно-оценочных средств разработан на основе Федерального государственного образовательного стандарта среднего профессионального образования по специальностям СПО 15.01.05 Сварщик (ручной и частично механизированной сварки (наплавки)) базового уровня подготовки программы учебной дисциплины (предмета) «Иностранный язык».

1. Условия проведения: текущий (входной) контроль.
2. Форма контроля: контрольная работа.
3. Количество вариантов для проведения контроля - 2.
4. Время выполнения заданий 90 мин.
5. Оборудование – письменные принадлежности (ручки, карандаши, линейки), комплект мебели.
6. Учебно-методическая и справочная литература:
Логинова, В. О. Английский язык для педагогических специальностей. (СПО). Учебник./ В.О. Логинова. – Москва: КноРус, 2020. – 200 с. – ISBN: 978-5-406- 07964-5. – Текст: непосредственный.
Безкоровайная Г.Т., Койранская Е.А., Соколова Н.И., Лаврик Г.В. Planet of English: электронный учебно-методический комплекс английского языка для учреждений СПО. – М., 2021. – 256с. – ISBN: 978-5-4468-9407-9. - Текст: непосредственный.
Информационная система «Единое окно доступа к образовательным ресурсам». - URL: <http://window.edu.ru/> (дата обращения: 02.02.2022). – Текст: электронный.
7. Условия приема контрольных заданий преподавателем: на уроке.
8. Порядок подготовки и проведения текущего контроля на уроке. Преподавателем, на уроке.

Задания для обучающихся по вариантам

Вариант № 1

Переведите упражнение на русский язык и ответьте на вопросы ниже

«What Profession to Choose»

1. Words to the text:

1. special – особый
2. deal with – иметь дело с
3. precious – драгоценный
4. noble – благородный
5. educated – образованный
6. are available – доступный
7. enter an institute – поступить в институт
8. strong will – сильная воля
9. strength of will – сила воли
10. come true – сбыться

Choosing a profession is very difficult. Your choice should depend on your character, intellect, abilities and talent. Do you think someone can be a good teacher if he/she doesn't love children? Do you think someone can be a good vet if he/ she doesn't like animals? Can a musician or singer make a success if they don't have a good ear for music? Can an actor or dancer become famous if they have no special talent? You can never be a respectable judge if you are not just and honest. Only those who are brave, can become sailors. Only people who have creative minds can be successful businessmen. The profession of a doctor requires special education and long training. A doctor must be very responsible because they deal with the most precious thing that people have — their health. There

are a lot of interesting and noble professions, and many roads are opened before you. But remember most professions are available only to educated people. So if you want to be a professional you have to enter an institute or university. It is difficult and you have to study hard. It is not easy, because only those who have a strong will, can study hard. Try to build your character, develop the strength of will and your dreams will come true.

Questions to the text:

- 1) Have you already decided what you want to be?
- 2) What did you want to be in your childhood?
- 3) What is your father?
- 4) What is your mother?
- 5) Do you want to choose the profession of your parents?
- 6) Do you have the strength of will?

Вариант № 2

Переведите упражнение на русский язык и ответьте на вопросы ниже

«Choosing an Occupation»

One of the most difficult problems a young person faces is deciding what to do about a career. There are individuals, of course, who from the time they are six years old "know" that they want to be doctors or pilots or fire fighters, but the majority of us do not get around to making a decision about an occupation or career until somebody or something forces us to face the problem.

Choosing an occupation takes time, and there are a lot of things you have to think about as you try to decide what you would like to do. You may find that you will have to take special education in Czechia to qualify for a particular kind of work, or may find out that you will need to get some actual work experience to gain enough knowledge to qualify for a particular job.

Fortunately, there are a lot of people you can turn to for advice and help in making your decision. At most schools, there are teachers who are professionally qualified to counsel you and to give detailed information about job qualifications. And you can talk over your ideas with family members and friends who are always ready to listen and to offer suggestions. But even if you get other people involved in helping you make a decision, self-evaluation is an important part of the decision-making process.

Vocabulary

to make a decision — принять решение

to force — заставлять, принуждать, вынуждать

qualify ['kwɒlɪfaɪ] for — готовиться к какой-либо деятельности; приобретать какую-либо квалификацию; получать право (на что-либо)

to counsel ['kaʊnsəl] — давать совет; советовать, рекомендовать

self-evaluation [i,vælju'eɪʃn] — самооценка

Questions

1. What is the most difficult problem for a young person?
2. Why don't the majority of young people know what they want to be?
3. When do they make a decision about an occupation?
4. What things do you have to think about when choosing an occupation?
5. What should one do to qualify for a particular job?
6. Whom can you turn to for advice when making your decision?
7. What is the most important part of the decision-making process?

9.Эталоны ответов по вариантам.

Вариант № 1

1. Выбрать профессию очень сложно. Ваш выбор должен зависеть от вашего характера, интеллекта, способностей и таланта. Как вы думаете, может ли кто-то быть хорошим учителем, если он / она не любит детей? Как вы думаете, может ли кто-то быть хорошим ветеринаром, если он / она не любит животных? Может ли музыкант или певец добиться успеха, если у них нет хорошего музыкального слуха? Может ли актер или танцор стать знаменитым, если у них нет особого таланта? Вы никогда не сможете быть уважаемым судьей, если вы не справедливы и честны. Только те, кто храбр, могут стать моряками. Только люди, обладающие творческим складом ума, могут быть успешными бизнесменами. Профессия врача требует специального образования и длительной подготовки. Врач должен быть очень ответственным, потому что он имеет дело с самым ценным, что есть у людей, — с их здоровьем. Есть много интересных и благородных профессий, и перед вами открыто много дорог. Но помните, что большинство профессий доступно только образованным людям. Поэтому, если вы хотите стать профессионалом, вам нужно поступить в институт или университет. Это трудно, и вы должны усердно учиться. Это нелегко, потому что только те, у кого сильная воля, могут усердно учиться. Постарайтесь сформировать свой характер, развивайте силу воли, и ваши мечты сбудутся. За данное задание выставляется от 0 до 5 баллов.

Вопросы к тексту:

- 1) Вы уже решили, кем вы хотите быть?/I want to become a teacher
- 2) Кем вы хотели быть в детстве?/As a child, I wanted to be a doctor
- 3) Кто твой отец?/My father is an engineer
- 4) Кто твоя мать? /My mother is a doctor
- 5) Хотите ли вы выбрать профессию своих родителей?/Yes, I wanted to choose a profession.../No, I didn't want to...
- 6) Есть ли у вас сила воли?/I have willpower /No, I don't have willpower

За данное задание выставляется по 2 балла за каждый вопрос, всего – 12 баллов.

Вариант № 2

Одна из самых сложных проблем, с которой сталкивается молодой человек, - это решение, что делать с карьерой. Конечно, есть люди, которые с шестилетнего возраста "знают", что хотят быть врачами, пилотами или пожарными, но большинство из нас не решаются принять решение о профессии или карьере до тех пор, пока кто-то или что-то не заставит нас столкнуться с проблемой.

Выбор профессии требует времени, и есть много вещей, о которых вам нужно подумать, когда вы пытаетесь решить, чем бы вы хотели заниматься. Вы можете обнаружить, что вам придется получить специальное образование в Чехии, чтобы претендовать на определенный вид работы, или может оказаться, что вам нужно будет получить некоторый реальный опыт работы, чтобы получить достаточно знаний, чтобы претендовать на определенную работу.

К счастью, есть много людей, к которым вы можете обратиться за советом и помощью в принятии вашего решения. В большинстве школ есть учителя, обладающие профессиональной квалификацией, которые могут проконсультировать вас и предоставить подробную информацию о квалификации. И вы можете обсудить свои идеи с членами семьи и друзьями, которые всегда готовы выслушать и внести предложения. Но даже если вы привлекаете других людей к оказанию вам помощи в принятии решения, самооценка является важной частью процесса принятия решения. За данное задание выставляется от 0 до 5 баллов.

Вопросы к тексту

1. Какая проблема является самой сложной для молодого человека?/I think it's making the right decision...

2. Почему большинство молодых людей не знают, кем они хотят быть?/A person has no purpose in life....
 3. Когда они принимают решение о профессии?/ We make a decision about a profession in high school
 4. О чём вы должны думать при выборе профессии?/Will I be interested in this profession.
 5. Что нужно сделать, чтобы претендовать на определенную работу?/we need know ledge and the necessary qualifications
 6. К кому вы можете обратиться за советом при принятии своего решения?/We can ask for advice from parents, older relatives and friends
 7. Что является наиболее важной частью процесса принятия решений?/Personal desire to develop
- За данное задание выставляется по 2 балла за каждый вопрос, всего – 12 баллов.

10. Критерии оценки.

Оценка 5 «отлично» - 15 - 17 баллов

Оценка 4 «хорошо» - 12 - 14 баллов.

Оценка 3 «удовлетворительно» - 9 - 11 баллов.

Оценка 2 «неудовлетворительно» - 0-8 баллов.

МИНИСТЕРСТВО ПРОФЕССИОНАЛЬНОГО ОБРАЗОВАНИЯ
И ЗАНЯТОСТИ НАСЕЛЕНИЯ ПРИМОРСКОГО КРАЯ

краевое государственное автономное
профессиональное образовательное учреждение
«Дальнегорский индустриально-технологический колледж»

**КОМПЛЕКТ КОНТРОЛЬНО-ОЦЕНОЧНЫХ СРЕДСТВ
УЧЕБНОЙ ДИСЦИПЛИНЫ (ПРЕДМЕТА)
ОБЩЕОБРАЗОВАТЕЛЬНОГО ЦИКЛА**

ОУП.04 МАТЕМАТИКА

для специальности

15.01.05 Сварщик (ручной и частично механизированной сварки (наплавки)).

Дальнегорск, 2022 год

Комплект контрольно-оценочных средств разработан на основе Федерального государственного образовательного стандарта среднего профессионального образования по специальности СПО 15.01.05 Сварщик (ручной и частично механизированной сварки (наплавки)), базового уровня подготовки программы учебной дисциплины (предмета) (далее – дисциплина) «Математика».

Разработчики:

Организация-разработчик: КГА ПОУ «ДИТК»

Разработчик: Орлова Надежда Павловна, преподаватель.

ОДОБРЕН

цикловой методической комиссией

Протокол № 1

от «05» сентября 2022 г.

Председатель Яковцева О. А.

СОДЕРЖАНИЕ

1. Паспорт комплекта контрольно-оценочных средств
2. Результаты освоения учебной дисциплины (предмета), подлежащие проверке
3. Оценка освоения учебной дисциплины (предмета)
 - 3.1. Контроль и оценка освоения учебной дисциплины (предмета) по темам (разделам)
 - 3.1.1 Методы и критерии оценивания
 - 3.2. Контрольно – оценочные средства для входного контроля по дисциплине (предмету)
4. Контрольно-оценочные средства для проведения промежуточной аттестации
 - 4.1. Пакет экзаменатора
 - 4.2. Критерии оценки

1. ПАСПОРТ КОМПЛЕКТА КОНТРОЛЬНО-ОЦЕНОЧНЫХ СРЕДСТВ

В результате освоения учебной дисциплины (предмета) «Математика» обучающийся должен обладать предусмотренными ФГОС по специальности СПО 15.01.05 Сварщик (ручной и частично механизированной сварки (наплавки)) базового уровня подготовки следующими умениями, знаниями, которые формируют профессиональную компетенцию, и общими компетенциями.

Обучающийся должен знать:

ЛР05	сформированность основ саморазвития и самовоспитания в соответствии с общечеловеческими ценностями и идеалами гражданского общества; готовность и способность к самостоятельной, творческой и ответственной деятельности;
ЛР 06	толерантное сознание и поведение в поликультурном мире, готовность и способность вести диалог с другими людьми, достигать в нем взаимопонимания, находить общие цели и сотрудничать для их достижения;
ЛР 09	готовность и способность к образованию, в том числе самообразованию, на протяжении всей жизни; сознательное отношение к непрерывному образованию как условию успешной профессиональной и общественной деятельности;
ЛР 13	осознанный выбор будущей профессии и возможностей реализации собственных жизненных планов; отношение к профессиональной деятельности как возможности участия в решении личных, общественных, государственных, общенациональных проблем.
ПР601	сформированность представлений о математике как части мировой культуры и месте математики в современной цивилизации, способах описания явлений реального мира на математическом языке;
ПР602	сформированность представлений о математических понятиях как важнейших математических моделях, позволяющих описывать и изучать разные процессы и явления; понимание возможности аксиоматического построения математических теорий;
ПР605	сформированность представлений об основных понятиях, идеях и методах математического анализа;
ПР607	сформированность представлений о процессах и явлениях, имеющих вероятностный характер, статистических закономерностях в реальном мире, основных понятиях элементарной теории вероятностей; умений находить и оценивать вероятности наступления событий в простейших практических ситуациях и основные характеристики случайных величин;
ПРу01	сформированность представлений о необходимости доказательств при обосновании математических утверждений и роли аксиоматики в проведении дедуктивных рассуждений;
ПРу02	сформированность понятийного аппарата по основным разделам курса математики; знаний основных теорем, формул и умения их применять; умения доказывать теоремы и находить нестандартные способы решения задач;
ПРу03	сформированность умений моделировать реальные ситуации, исследовать построенные модели, интерпретировать полученный результат;
ПРу04	сформированность представлений об основных понятиях математического анализа и их свойствах, владение умением характеризовать поведение функций, использование полученных знаний для описания и анализа реальных зависимостей;

Обучающийся должен уметь:

ЛР 07	навыки сотрудничества со сверстниками, детьми младшего возраста, взрослыми в образовательной, общественно полезной, учебно-исследовательской, проектной и
-------	---

	других видах деятельности;
MP01	умение самостоятельно определять цели деятельности и составлять планы деятельности; самостоятельно осуществлять, контролировать и корректировать деятельность; использовать все возможные ресурсы для достижения поставленных целей и реализации планов деятельности; выбирать успешные стратегии в различных ситуациях;
MP 02	умение продуктивно общаться и взаимодействовать в процессе совместной деятельности, учитывать позиции других участников деятельности, эффективно разрешать конфликты;
MP 03	владение навыками познавательной, учебно-исследовательской и проектной деятельности, навыками разрешения проблем; способность и готовность к самостоятельному поиску методов решения практических задач, применению различных методов познания;
MP 05	умение использовать средства информационных и коммуникационных технологий (далее – ИКТ) в решении когнитивных, коммуникативных и организационных задач с соблюдением требований эргономики, техники безопасности, гигиены, ресурсосбережения, правовых и этических норм, норм информационной безопасности;
MP 07	умение самостоятельно оценивать и принимать решения, определяющие стратегию поведения, с учетом гражданских и нравственных ценностей;
MP 08	владение языковыми средствами – умение ясно, логично и точно излагать свою точку зрения, использовать адекватные языковые средства;
MP 09	владение навыками познавательной рефлексии как осознания совершаемых действий и мыслительных процессов, их результатов и оснований, границ своего знания и незнания, новых познавательных задач и средств их достижения.
ПР603	владение методами доказательств и алгоритмов решения, умение их применять, проводить доказательные рассуждения в ходе решения задач;
ПР604	владение стандартными приемами решения рациональных и иррациональных, показательных, степенных, тригонометрических уравнений и неравенств, их систем; использование готовых компьютерных программ, в том числе для поиска пути решения и иллюстрации решения уравнений и неравенств;
ПР606	владение основными понятиями о плоских и пространственных геометрических фигурах, их основных свойствах; сформированность умения распознавать геометрические фигуры на чертежах, моделях и в реальном мире; применение изученных свойств геометрических фигур и формул для решения геометрических задач и задач с практическим содержанием;
ПР608	владение навыками использования готовых компьютерных программ при решении задач;
ПРy05	владение умениями составления вероятностных моделей по условию задачи и вычисления вероятности наступления событий, в том числе с применением формул комбинаторики и основных теорем теории вероятностей; исследования случайных величин по их распределению.

Формируемые ОК:

ОК 1. Понимать сущность и социальную значимость будущей профессии, проявлять к ней устойчивый интерес.

ОК 2. Организовывать собственную деятельность, исходя из цели и способов ее достижения, определенных руководителем.

ОК 3. Анализировать рабочую ситуацию, осуществлять текущий и итоговый контроль, оценку и коррекцию собственной деятельности, нести ответственность за результаты своей работы.

ОК 4. Осуществлять поиск информации, необходимой для эффективного выполнения профессиональных задач.

ОК 5. Использовать информационно-коммуникационные технологии в профессиональной деятельности.

ОК 6. Работать в команде, эффективно общаться с коллегами, руководством.

ОК 7. Проявлять гражданско-патриотическую позицию, демонстрировать осознанное поведение на основе традиционных общечеловеческих ценностей, применять стандарты антикоррупционного поведения.

ОК 8. Использовать знания по финансовой грамотности, планировать предпринимательскую деятельность в профессиональной сфере.

Формами промежуточной аттестации по учебной дисциплине (предмету) являются контрольные работы (1,3 семестры), дифференцированный зачет (2 семестр), экзамен (4 семестр).

2. РЕЗУЛЬТАТЫ ОСВОЕНИЯ УЧЕБНОЙ ДИСЦИПЛИНЫ (ПРЕДМЕТА),

ПОДЛЕЖАЩИЕ ПРОВЕРКЕ

В результате аттестации по учебной дисциплине (предмету) осуществляется комплексная проверка следующих умений и знаний, а также динамика формирования общих компетенций:

Результаты обучения: умения, знания и общие компетенции	Показатели оценки результата
Уметь:	
ЛР 07. Навыки сотрудничества со сверстниками, детьми младшего возраста, взрослыми в образовательной, общественно полезной, учебно-исследовательской, проектной и других видах деятельности ОК 3, 4, 5	- взаимодействие с обучающимися, преподавателями и мастерами в ходе обучения; - сотрудничество со сверстниками и преподавателями при выполнении различного рода деятельности
МР01. Самостоятельно определять цели деятельности и составлять планы деятельности; самостоятельно осуществлять, контролировать и корректировать деятельность; использовать все возможные ресурсы для достижения поставленных целей и реализации планов деятельности; выбирать успешные стратегии в различных ситуациях ОК 2, 4, 5, 7, 8	- организация самостоятельных занятий в ходе изучения общеобразовательных дисциплин; - умение планировать собственную деятельность - осуществление контроля и корректировки своей деятельности - обоснованный выбор свойств, правил и формул для нахождения оптимального пути решения задач - использование различных ресурсов для достижения поставленных целей

<p>MP02. Умение продуктивно общаться и взаимодействовать в процессе совместной деятельности, учитывать позиции других участников деятельности, эффективно разрешать конфликты ОК 1, 6,</p>	<ul style="list-style-type: none"> - демонстрация коммуникативных способностей - умение вести диалог, учитывая позицию других участников деятельности - умение разрешить конфликтную ситуацию - продуктивность и отсутствие конфликтов в процессе совместной учебной деятельности
<p>MP03. Владение навыками познавательной, учебно-исследовательской и проектной деятельности, навыками разрешения проблем; способность и готовность к самостоятельному поиску методов решения практических задач, применению различных методов познания ОК 1, 2, 4, 5, 8</p>	<ul style="list-style-type: none"> - демонстрация способностей к учебно-исследовательской и проектной деятельности - самостоятельный поиск приемов и методов решения практических задач - демонстрация владения вычислительными навыками, методами решения задач
<p>MP05. Умение использовать средства информационных и коммуникационных технологий (далее – ИКТ) в решении когнитивных, коммуникативных и организационных задач с соблюдением требований эргономики, техники безопасности, гигиены, ресурсосбережения, правовых и этических норм, норм информационной безопасности; ОК 3,4,5,8</p>	<ul style="list-style-type: none"> - эффективный поиск необходимой информации; - использование различных источников информации, включая электронные; - демонстрация способности самостоятельно использовать необходимую информацию для выполнения поставленных учебных задач
<p>MP07. Умение самостоятельно оценивать и принимать решения, определяющие стратегию поведения, с учетом гражданских и нравственных ценностей; ОК 1,2,3,7,8</p>	<ul style="list-style-type: none"> - демонстрация желания учиться - выбор и применение методов и способов решения творческих заданий
<p>MP08. Владение языковыми средствами – умение ясно, логично и точно излагать свою точку зрения, использовать адекватные языковые средства; ОК 1-8,</p>	<ul style="list-style-type: none"> - демонстрация способности самостоятельно давать оценку ситуации и находить выход из неё - самоанализ и коррекция результатов собственной работы
<p>MP09. Владение навыками познавательной рефлексии как осознания совершаемых действий и мыслительных процессов, их результатов и оснований, границ своего знания и незнания, новых познавательных задач и средств их достижения. ОК 1-8</p>	<ul style="list-style-type: none"> - умение оценивать свою собственную деятельность, анализировать и делать правильные выводы

<p>ПР603. Владение методами доказательств и алгоритмов решения, умение их применять, проводить доказательные рассуждения в ходе решения задач ОК 1,2, 3,4,7</p>	<ul style="list-style-type: none"> - владение основными приемами и методами доказательств - использование приобретенных знаний и умений в практической деятельности и повседневной жизни - построение и исследование простейших математических моделей при решении текстовых задач - обоснованное применение формулы для практических расчетов с использованием вычислительных устройств - установление соответствий в математических выражениях
<p>ПР604. Владение стандартными приемами решения рациональных и иррациональных, показательных, степенных, тригонометрических уравнений и неравенств, их систем; использование готовых компьютерных программ, в том числе для поиска пути решения и иллюстрации решения уравнений и неравенств ОК 1-5,7</p>	<ul style="list-style-type: none"> - владение основными приемами и методами решения уравнений и неравенств - применение равносильности уравнений, неравенств, систем при решении - использование приобретенных знаний и умений в практической деятельности и повседневной жизни; - изображение на координатной плоскости множества решений уравнений и неравенств с двумя переменными - построение и исследование простейших математических моделей решения текстовых задач; - обоснованное применение формулы для практических расчетов с использованием вычислительных устройств - использование различных ресурсов для достижения поставленных задач
<p>ПР606. Владение основными понятиями о плоских и пространственных геометрических фигурах, их основных свойствах; сформированность умения распознавать геометрические фигуры на чертежах, моделях и в реальном мире; применение изученных свойств геометрических фигур и формул для решения геометрических задач и задач с практическим содержанием; ОК 1-5, 7</p>	<ul style="list-style-type: none"> - описание взаимного расположения прямых и плоскостей в пространстве, аргументирование своего суждения об этом расположении; - анализ в простейших случаях взаимного расположения объектов в пространстве; - изображение основных многогранников в пространстве; - изображение круглых тел в пространстве; - выполнение чертежей по условиям задач; - построение простейших сечений многогранников; - применение основных способов и методов построения сечений; - решение планиметрических и простейших стереометрических задач на нахождение геометрических величин (длин, углов, площадей, объемов); - использование при решении стереометрических

	задач планиметрических фактов и методов
<p>ПР608. Владение навыками использования готовых компьютерных программ при решении задач ОК 3,4,5,8</p>	<p>-использование различных ресурсов для достижения поставленной цели; -демонстрация способностей к учебно-исследовательской и проектной деятельности; -использование знаний и умений в практической деятельности</p>
<p>ПРу05. Владение умениями составления вероятностных моделей по условию задачи и вычисления вероятности наступления событий, в том числе с применением формул комбинаторики и основных теорем теории вероятностей; исследования случайных величин по их распределению. ОК 1-8.</p>	<p>- демонстрация способностей находить и оценивать вероятности наступления событий в простейших практических ситуациях и основные характеристики случайных величин</p>
<p>ПРу03. Сформированность умений моделировать реальные ситуации, исследовать построенные модели, интерпретировать полученный результат ОК 1-5,7</p>	<p>- демонстрация способностей решения задач с практическим содержанием</p>
Знать:	
<p>ЛР 09. Готовность и способность к образованию, в том числе самообразованию, на протяжении всей жизни; сознательное отношение к непрерывному образованию как условию успешной профессиональной и общественной деятельности. ОК 1-8</p>	<p>-демонстрация желания учиться; -сознательное отношение к продолжению образования в ВУЗе</p>
<p>ЛР 13. Осознанный выбор будущей профессии и возможностей реализации собственных жизненных планов; отношение к профессиональной деятельности как возможности участия в решении личных, общественных, государственных, общенациональных проблем. ОК 1-8</p>	<p>- демонстрация интереса к будущей профессии; - выбор и применение методов и способов решения профессиональных задач</p>
<p>ПР601. Сформированность представлений о математике как части мировой культуры и месте математики в современной цивилизации, способах описания явлений реального мира на математическом языке;</p>	<p>- выполнение арифметических действий над числами - владение навыками приближенных вычислений значения величины - выполнение сравнений числовых выражений</p>

<p>ОК 1-8</p>	<ul style="list-style-type: none"> -формулирование важнейших математических понятий; -владение математической символикой; -объяснение математических терминов
<p>ПР602. Сформированность представлений о математических понятиях как важнейших математических моделях, позволяющих описывать и изучать разные процессы и явления; понимание возможности аксиоматического построения математических теорий; ОК 1-8</p>	<ul style="list-style-type: none"> -раскрытие сущности основных математических понятий как важнейших математических моделей; -использование свойств степени и корня при вычислениях и преобразованиях выражений; - нахождение значения корня, степени, логарифма, тригонометрических выражений на основе определения; - использование при необходимости инструментальных средств; - пользование приближенной оценкой при практических расчетах; - понимание аксиоматического построения математической теории.
<p>ПР605. Сформированность представлений об основных понятиях, идеях и методах математического анализа; ОК 1-8</p>	<ul style="list-style-type: none"> -выполняет практические расчеты по формулам, включая формулы, содержащие степени, радикалы, логарифмы и тригонометрические функции, используя при необходимости справочные материалы и простейшие вычислительные устройства; -интерпретирует графики реальных процессов; -исследует и проводит построение правильных многогранников на основе изученных формул и свойств геометрических фигур; -называет последовательность действий при решении систем уравнений разложением на множители, введением новых неизвестных, подстановкой, графическим методом; -формулирует определения и перечисляет свойства скалярного, векторного и смешанного произведения векторов; -формулирует правила дифференцирования и называет производные основных элементарных функций; -называет табличные интегралы; -формулирует классическое определение вероятности; -знает последовательность действий при выполнении арифметических действий над числами; -находит приближительные значения величин;

	<ul style="list-style-type: none"> - исследует функции и строит графики - преобразует графики функций - использует формулы для преобразования простейших тригонометрических выражений и решения тригонометрических уравнений и неравенств - преобразует выражения, содержащие степень с рациональным показателем, радикалы - преобразует логарифмические выражения - решает иррациональные, показательные и логарифмические уравнения и неравенства - находит производные функций, используя формулы дифференцирования - пользуется геометрическими преобразованиями пространства: параллельный перенос, симметрия относительно плоскости при изображении пространственных фигур - находит поверхности, вычисляет объемы многогранников и круглых тел
<p>ПР607. Сформированность представлений о процессах и явлениях, имеющих вероятностный характер, статистических закономерностях в реальном мире, основных понятиях элементарной теории вероятностей; умений находить и оценивать вероятности наступления событий в простейших практических ситуациях и основные характеристики случайных величин ОК 1-8.</p>	<ul style="list-style-type: none"> - использование приобретенных знаний и умений основных понятия комбинаторики при решении задач - решение задач на подсчет числа размещений, перестановок, сочетаний - выполнение сложения и умножения вероятностей; - вычисление в простейших случаях вероятности событий на основе подсчета числа исходов - использование знаний и умений в практической деятельности
<p>ПРу01. Сформированность представлений о необходимости доказательств при обосновании математических утверждений и роли аксиоматики в проведении дедуктивных рассуждений ОК 1-8</p>	<p>- демонстрация знаний о необходимости доказательств при обосновании математических утверждений и роли аксиоматики в проведении дедуктивных рассуждений</p>
<p>ПРу02. Сформированность понятийного аппарата по основным разделам курса математики; знаний основных теорем, формул и умения их применять; умения доказывать теоремы и находить нестандартные способы решения задач ОК 1-8</p>	<p>- демонстрация знания понятий аппарат по основным разделам курса математики; знание основных теорем и формул</p>
<p>ПРу04. Сформированность представлений</p>	<p>- вычисление значения функции по заданному</p>

<p>об основных понятиях математического анализа и их свойствах, владение умением характеризовать поведение функций, использование полученных знаний для описания и анализа реальных зависимостей ОК 1-8.</p>	<p>значению аргумента при различных способах задания функции</p> <ul style="list-style-type: none"> - определение основных свойств числовых функций; - построение графиков - применение знаний для описания функциональных зависимостей - проведение анализа величин - применение знаний и умений в практической деятельности - нахождение производных элементарных функций - проведение исследования функции с помощью производной на монотонность и экстремумы - нахождение наименьшего и наибольшего значений функций - исследование функции и построение графика - применение производной для проведения приближенных вычислений - применение основных понятий математического анализа при решении задач - нахождение первообразных - нахождение неопределенных интегралов - вычисление определенных интегралов - нахождение площадей и объемов фигур с помощью интеграла - решение прикладных задачи с использованием элементов дифференциального и интегрального исчисления
--	---

3. ОЦЕНКА ОСВОЕНИЯ УЧЕБНОЙ ДИСЦИПЛИНЫ (ПРЕДМЕТА)

3.1. Контроль и оценка освоения учебной дисциплины (предмета) по темам (разделам)

Элемент учебной дисциплины (предмета)	Формы и методы контроля			
	Текущий контроль		Промежуточная аттестация	
	Осваиваемые результаты	Метод контроля	Проверяемые результаты	Форма контроля

<p>Тема 1. Повторение курса математики основной школы</p>	<p>ПР601, ПР604, ПРy02 МР 01, МР04, МР09 ОК1-8</p>	<p>Устный опрос Самостоятельная работа Контрольная работа</p>	<p>МР08 ПР606 ПР601 ПР605 ПРy02 ОК 1-3,8</p>	<p>1 семестр – контрольная работа</p>
<p>Тема 2. Прямые и плоскости</p>	<p>ПР602, ПР603,</p>	<p>Устный опрос Самостоятельная</p>	<p>МР08 МП03</p>	

пространстве	ПРy02 MP 02, MP04, MP05, MP 08 OK1-8	работа Тест Практическая работа Контрольная работа	ПР608 ПР604 ПРy04 OK3,4,5,8	2 семестр – дифференцирован ный зачёт
Тема 3. Координаты и векторы в пространстве	ПР608, ПРy02 MP 02, MP04, MP05, MP 08 OK1-8	Устный опрос Тест Практическая работа Контрольная работа	MP08 MP03 ПР603 ПР605 ПР606 ПРy03 ПРy04 OK3,4,5,8	3 семестр – контрольная работа
Тема 4. Основы тригонометрии. Тригонометрические функции	ПР603, ПР604, ПРy01, ПРy02 MP 03, MP07, MP08 OK1-8	Устный опрос Тест Практическая работа Контрольная работа	ПР604. ПР606 ПРy04 MP03 MP08 OK3,4,5,8	4 семестр – экзамен
Тема 5. Производная функции, ее применение	ПР601, ПР605, ПРy02, ПРy03, ПРy04 MP 01, MP04, MP09 OK1-8	Устный опрос Тест Практическая работа Контрольная работа		
Тема 6. Многогранники и тела вращения	ПР601, ПР606, ПРy02, ПРy03 MP 02, MP03, MP05, MP 08 OK1-8	Устный опрос Тест Практическая работа Контрольная работа		
Тема 7. Первообразная функции, ее применение	ПР601, ПР605, ПРy02, ПРy03, ПРy04	Устный опрос Тест Самостоятельная работа Контрольная		

	MP 01, MP04, MP09 OK1-8	работа		
Тема 8. Степени и корни. Степенная функция	ПР602, ПР604, ПРу02 MP 03, MP07, MP08 OK1-8	Устный опрос Тест Практическая работа Контрольная работа		
Тема 9. Показательная функция	ПР602, ПР604, ПРу02 MP 03, MP 07, MP 08 OK1-8	Устный опрос Тест Практическая работа Контрольная работа		
Тема 10. Логарифмы. Логарифмическая функция	ПР602, ПР604, ПРу02 MP 03, MP 07, MP 08 OK1-8	Устный опрос Тест Практическая работа Контрольная работа		
Тема 11. Элементы комбинаторики, статистики и теории вероятностей	ПР607, ПР608, ПРу02, ПРу03, ПРу05 MP 01, MP 05, MP 08 OK1-8	Устный опрос Тест Самостоятельная работа Контрольная работа		
Тема 12. Уравнения и неравенства	ПР601, ПР604, ПРу02 MP 01, MP02, MP04 OK1-8	Устный опрос Практическая работа Контрольная работа		

3.1.1. Методы и критерии оценивания

1. Устный опрос. Критерии оценивания.

Оценка 5 «отлично» ставится, если студент: полно раскрыл содержание материала в объеме, предусмотренном программой и учебником, изложил материал грамотным языком в определенной логической последовательности, точно используя математическую терминологию и символику; правильно выполнил рисунки, чертежи, графики, сопутствующие ответу; показал умение иллюстрировать теоретические положения конкретными примерами, применять их в новой ситуации при выполнении практического задания; продемонстрировал усвоение ранее изученных сопутствующих вопросов, сформированность и устойчивость используемых при отработке умений и навыков; отвечал самостоятельно без наводящих вопросов преподавателя. Возможны одна - две неточности при освещении второстепенных вопросов или в выкладках, которые студент легко исправил по замечанию преподавателя.

Оценка 4 «хорошо» ставится за ответ, если он удовлетворяет в основном требованиям на оценку «5», но при этом имеет один из недостатков: в изложении допущены небольшие пробелы, не исказившие математическое содержание ответа; допущены один – два недочета при освещении основного содержания ответа, исправленные по замечанию преподавателя; допущены ошибка или более двух недочетов при освещении второстепенных вопросов или в выкладках, легко исправленные по замечанию преподавателя.

Отметка 3 «удовлетворительно» ставится в следующих случаях: неполно или непоследовательно раскрыто содержание материала, но показано общее понимание вопроса и продемонстрированы умения, достаточные для дальнейшего усвоения программного материала; имелись затруднения или допущены ошибки в определении понятий, использовании математической терминологии, чертежах, выкладках, исправленные после нескольких наводящих вопросов преподавателя; студент не справился с применением теории в новой ситуации при выполнении практического задания, но выполнил задания обязательного уровня сложности по данной теме; при знании теоретического материала выявлена недостаточная сформированность основных умений и навыков.

Отметка 2 «неудовлетворительно» ставится в следующих случаях: не раскрыто основное содержание учебного материала; обнаружено незнание или непонимание студентом большей или наиболее важной части учебного материала; допущены ошибки в определении понятий, при использовании математической терминологии, в рисунках, чертежах или графиках, в выкладках, которые не исправлены после нескольких наводящих вопросов преподавателя.

2. Самостоятельная работа. Критерии оценивания.

Оценка 5 «отлично» ставится, если: работа выполнена полностью; в логических рассуждениях и обосновании решения нет пробелов и ошибок; в решении нет математических ошибок (возможна одна неточность, описка, не являющаяся следствием незнания или непонимания учебного материала).

Оценка 4 «хорошо» ставится, если: работа выполнена полностью, но обоснования шагов решения недостаточны (если умение обосновывать рассуждения не являлось специальным объектом проверки); допущена одна ошибка или два-три недочета в выкладках, рисунках, чертежах или графиках (если эти виды работы не являлись специальным объектом проверки).

Оценка 3 «удовлетворительно» ставится, если: допущены более одной ошибки или более двух-трех недочетов в выкладках, чертежах или графиках, но учащийся владеет обязательными умениями по проверяемой теме.

Оценка 2 «неудовлетворительно» ставится, если: допущены существенные ошибки, показавшие, что учащийся не владеет обязательными умениями по данной теме в полной мере.

3. Практическая работа. Критерии оценивания.

Оценка 5 «отлично» - работа выполнена в полном объеме, с соблюдением алгоритма выполнения: последовательности проведения измерений, заполнения таблиц, графиков и др.; правильно и аккуратно выполнены все записи, таблицы, рисунки, чертежи, графики, вычисления; получены результаты в соответствии с поставленной целью.

Оценка 4 «хорошо» - выполнены требования к отметке «5», но были допущены два-три недочета; не более одной негрубой ошибки и одного недочета.

Оценка 3 «удовлетворительно» - работа выполнена не в полном объеме, но объем выполненной части работы позволяет получить часть результатов в соответствии с поставленной целью.

Оценка 2 «неудовлетворительно» - работа выполнена не полностью и объем выполненной части работы не позволяет получить никаких результатов в соответствии с поставленной целью.

4.Тест. Критерии оценивания тестовых работ.

Оценка 5 «отлично» ставится, если: учащийся выполнил верно 90-100% работы

Оценка 4 «хорошо» ставится, если: учащийся верно выполнил 70-89% работы

Оценка 3 «удовлетворительно» ставится, если: учащийся верно выполнил 50-69% работы

Оценка 2 «неудовлетворительно» ставится, если: учащийся выполнил менее 50% работы

Основным критерием усвоения учащимися содержания учебного материала считается коэффициент усвоения учебного материала – K_u . Он определяется как отношение правильных ответов обучающихся к общему количеству вопросов (по В.П.Беспалько).

$K_u = N/K$, где N – количество правильных ответов обучающихся, K – общее число вопросов.

Если $K_u > 0,7$, то учебный материал считается усвоенным

5. Контрольная работа. Критерии оценивания.

Оценка 5 «отлично» - число верных ответов – от 90 до 100%.

Оценка 4 «хорошо» - число верных ответов – от 66 до 89%.

Оценка 3 «удовлетворительно» - число верных ответов - от 50 до 65%.

Оценка 2 «неудовлетворительно» - число верных ответов менее 50%.

3.2. Контрольно-оценочные средства для входного контроля по дисциплине (предмету)

Форма проведения входного контроля – контрольная работа. Образец оформления КОС: титульный лист, условия выполнения, время выполнения, тексты заданий для входного контроля (не менее двух вариантов), эталоны ответов, критерии оценивания работы (приложение № 1).

4.КОНТРОЛЬНО-ОЦЕНОЧНЫЕ СРЕДСТВА ДЛЯ ПРОВЕДЕНИЯ ПРОМЕЖУТОЧНОЙ АТТЕСТАЦИИ

1.Контрольная работа (1 семестр)

1.Форма проведения: письменная работа.

2.Условия выполнения

1.Инструкция для обучающихся.

2.Время выполнения: 90 мин.

3.Оборудование учебного кабинета: справочный материал, посадочные места по количеству обучающихся,

4.Технические средства обучения: не используются.

5.Информационные источники, допустимые к использованию: не используются

6.Требования охраны труда: соблюдение СанПиН

3.Пакет материалов

3.1.Перечень тем, которые включает контрольная работа:

1. Прямые и плоскости в пространстве
2. Координаты и векторы в пространстве.
3. Основы тригонометрии. Тригонометрические функции.

3.2. Оценка запланированных результатов по учебной дисциплине (предмету)

Результаты обучения: умения, знания и общие компетенции	Показатели оценки результата
Метапредметные	
МП08 Владение языковыми средствами – умение ясно, логично и точно излагать свою точку зрения, использовать адекватные языковые средства ОК1-8	<ul style="list-style-type: none"> - демонстрация способности самостоятельно давать оценку ситуации и находить выход из неё - самоанализ и коррекция результатов собственной работы
Предметные	
ПР606 Владение основными понятиями о плоских и пространственных геометрических фигурах, их основных свойствах сформированность умения распознавать геометрические фигуры на чертежах, моделях и в реальном мире; применение изученных свойств геометрических фигур и формул для решения геометрических задач и задач с практическим содержанием ОК 1-5,7	<ul style="list-style-type: none"> - описание взаимного расположение прямых и плоскостей в пространстве, аргументирование своего суждения об этом расположении - анализ в простейших случаях взаимного расположения объектов в пространстве - выполнение чертежей по условиям задач; - решение планиметрических и простейших стереометрических задач на нахождение геометрических величин (длин, углов) - использование при решении стереометрических задач планиметрических фактов и методов
ПР601 Сформированность представлений о математике как части мировой культуры и месте математики в современной цивилизации, способах описания явлений реального мира на математическом языке ОК1-8	<ul style="list-style-type: none"> - выполнение арифметических действий над числами - владение навыками приближенных вычислений значения величины - выполнение сравнений числовых выражений; - формулирование важнейших математических понятий - владение математической символикой - объяснение математических терминов
ПР605 Сформированность представлений об основных понятиях, идеях и методах математического анализа ОК1-8	<ul style="list-style-type: none"> - выполняет практические расчеты по формулам, включая формулы, содержащие степени, радикалы, логарифмы и тригонометрические функции, используя при необходимости справочные материалы и простейшие вычислительные устройства - формулирует определения и перечисляет свойства скалярного произведения векторов; - знает последовательность действий при выполнении арифметических действий над

	числами
ПРy02Сформированность понятийного аппарата по основным разделам курса математики; знаний основных теорем, формул и умения их применять; умения доказывать теоремы и находить нестандартные способы решения задач ОК 1-3,8	- использует формулы для преобразования простейших тригонометрических выражений и решения тригонометрических уравнений и неравенств - демонстрация знания понятий аппарат по основным разделам курса математики; знание основных теорем и формул

Образец КИМ

Часть 1

- 1) Укажите четверть, в которой лежит угол α , если $\alpha = 470^\circ$.
- 2) Переведите из радиан в градусы $\frac{5\pi}{6}$.
- 3) Найдите значение косинуса угла α , если известно, что: $\sin \alpha = 0,6$ и $\frac{\pi}{2} < \alpha < \pi$
- 4) Вычислите:
 - а) $3\cos\frac{\pi}{3} - 2\operatorname{tg}\frac{\pi}{6}$;
 - б) $\sin\frac{3\pi}{2} + 3\operatorname{ctg}\frac{\pi}{2}$.
 - в) $\sin 45^\circ - 2\cos 30^\circ$;
 - г) $2\operatorname{tg} 45^\circ + \sin 270^\circ$.
- 5) Упростить выражение а) $\sin\left(\frac{\pi}{2} - \alpha\right)$ б) $\operatorname{ctg}(\pi + \alpha)$
- 6) Наклонная равна 5 см. Чему равна проекция этой наклонной на плоскость, если наклонная составляет с плоскостью угол, равный 60° .
- 7) Даны точки А (3;-1;2) и В (5;1;1):
 - а) Найдите координаты и длину вектора
 - б) Найдите координаты точки С, если она середина отрезка АВ
- 8) Вычислите скалярное произведение векторов $\vec{a} \cdot \vec{b}$, если $\vec{a} = \{2; -3; 1\}$ и $\vec{b} = \{4; -1; 0\}$

Часть 2

- 9) Радианная мера двух углов треугольника равна $\frac{\pi}{3}$ и $\frac{\pi}{4}$. Найдите градусную меру каждого угла треугольника.
- 10) Вычислите а) $\cos\frac{\pi}{3} \operatorname{tg}\frac{\pi}{6} \sin\frac{\pi}{6}$ б) $\operatorname{tg} 3\pi - \frac{3}{2} \sin\left(-\frac{\pi}{2}\right) - \frac{1}{2} \cos \pi$
- 11) Вычислите а) $\operatorname{ctg}\left(-\frac{25\pi}{6}\right) \cos\left(-\frac{13\pi}{3}\right)$ б) $\cos(-540^\circ) - \sin(-315^\circ)$

4.Эталоны ответов.

№п/п	Ответы
	Часть 1
1	3
2	150°
3	-0,8
4	а) $\frac{3}{2} - \frac{2\sqrt{3}}{3} = \frac{9-4\sqrt{3}}{6}$ б) -1 в) $\frac{\sqrt{2}-2\sqrt{3}}{2}$ г) 1
5	а) $\cos \alpha$ б) $\operatorname{ctg} \alpha$
6	2,5 см

7	а) $\overrightarrow{AB}\{2; 2; -1\}; \overrightarrow{AB} = 3$ б) $C(4; 0; 1,)$
8	$\vec{a}\vec{b} = 11$
Часть 2	
9	$60^\circ; 45^\circ; 75^\circ.$
10	а) $\frac{\sqrt{3}}{12}$ б) 2
11	а) -0,5 б) $-1 \cdot \frac{\sqrt{2}-2-\sqrt{2}}{2} = \frac{-2-\sqrt{2}}{2}$

5. Критерии оценки ответов обучающихся

За правильный ответ на вопросы или верное решение задачи выставляется 1 балл. За неправильный ответ на вопросы или неверное решение задачи выставляется 0 баллов.

Максимальное количество баллов – 18.

Оценка 5 «отлично» - 16-18 баллов

Оценка 4 «хорошо» - 13-15 баллов (одно задание из второй части)

Оценка 3 «удовлетворительно» - 8-13 баллов

Оценка 2 «неудовлетворительно» - меньше 8 баллов

6. Ведомость.

2. Дифференцированный зачёт (2 семестр)

1. Форма проведения: письменная работа

2. Условия выполнения

Время выполнения задания: 90 минут

Оборудование учебного кабинета: задания для дифференцированного зачета, справочный материал, посадочные места по количеству обучающихся.

Технические средства обучения: не используются

Информационные источники:

1. Мордкович, А.Г. Алгебра и начала математического анализа. 10 класс: В 2 ч. Ч. 1. Учебник для учащихся общеобразовательных учреждений (профильный уровень) / А.Г. Мордкович, П.В. Семенов. - М.: Мнемозина, 2020. - 457 с. – ISBN: 978-5-346-01200-9 / - Текст: непосредственный

2. Мордкович, А.Г. Алгебра и начала математического анализа. 11 класс: В 2 ч. Ч. 1. Учебник для учащихся общеобразовательных учреждений (профильный уровень) / А.Г. Мордкович, П.В. Семенов. - М.: Мнемозина, 2020. - 351 с. – ISBN 978-5-346-03199-4/ - Текст: непосредственный

Требования охраны труда: соблюдение СанПиН.

3. Пакет материалов для проведения дифференцированного зачёта

3.1. Перечень тем, выносимых на дифференцированный зачет

- Основы тригонометрии. Тригонометрические функции.

- Производная функции, ее применение.

- Координаты и векторы в пространстве.

3.2. Оценка запланированных результатов по учебной дисциплине (предмету)

Результаты обучения (элементы)	Показатели оценки результата
Метапредметные:	
МР03. Владение навыками познавательной, учебно-исследовательской и проектной деятельности, навыками разрешения проблем; способность и готовность к самостоятельному поиску методов решения практических задач, применению различных методов познания;	- демонстрация способностей к учебно-исследовательской и проектной деятельности - использование различных методов решения практических задач

ОК1,2,4,5,8	
МР08. Владение языковыми средствами – умение ясно, логично и точно излагать свою точку зрения, использовать адекватные языковые средства ОК4,6,9	<ul style="list-style-type: none"> - демонстрация способности самостоятельно давать оценку ситуации и находить выход из неё; - самоанализ и коррекция результатов собственной работы
Предметные:	
ПР608. Владение навыками использования готовых компьютерных программ при решении задач ОК3,4,5,8	<ul style="list-style-type: none"> - использование различных ресурсов для достижения поставленной цели - демонстрация способностей к учебно-исследовательской и проектной деятельности - использование знаний и умений в практической деятельности
ПР604. Владение стандартными приемами решения рациональных и иррациональных, показательных, степенных, тригонометрических уравнений и неравенств, их систем; использование готовых компьютерных программ, в том числе для поиска пути решения и иллюстрации решения уравнений и неравенств ОК1-5,7	<ul style="list-style-type: none"> - владение основными приемами и методами решения уравнений и неравенств - применение равносильности уравнений, неравенств, систем при решении - использование приобретенных знаний и умений в практической деятельности и повседневной жизни - изображение на координатной плоскости множества решений уравнений и неравенств с двумя переменными - построение и исследование простейших математических моделей решения текстовых задач - обоснованное применение формулы для практических расчетов с использованием вычислительных устройств - использование различных ресурсов для достижения поставленных задач
ПРу04. Сформированность представлений об основных понятиях математического анализа и их свойствах, владение умением характеризовать поведение функций, использование полученных знаний для описания и анализа реальных зависимостей ОК1-8	<ul style="list-style-type: none"> - вычисление значения функции по заданному значению аргумента при различных способах задания функции; - определение основных свойств числовых функций - применение знаний для описания функциональных зависимостей - проведение анализа величин - применение знаний и умений в практической деятельности - нахождение производных элементарных функций - проведение исследования функции с

	<p>помощью производной на монотонность и экстремумы</p> <ul style="list-style-type: none"> - нахождение наименьшего и наибольшего значений функций - исследование функции и построение графика - применение основных понятий математического анализа при решении задач - решение прикладных задачи с использованием элементов дифференциального исчисления
--	--

Образец КИМ

Часть 1

1. Найдите значение производной заданной функции в точке x_0
 а) $f(x) = x^3 - 2x^2 + 3$, $x_0 = -1$ б) $f(x) = 7x^3 - 21x^2 + 18$, $x_0 = 1$
2. Напишите уравнение касательной к графику функции $f(x) = -x^3 - x + 2$ в точке с абсциссой $x_0 = 0$
3. Материальная точка движется по прямой по закону $s(t) = -3t + 2t^3$ ($s(t)$ – путь в метрах, t – время в секундах). Найдите ее скорость, и ускорение в момент времени $t=2$
4. Вычислите: $2 \sin 0^\circ + 3 \cos 180^\circ + ctg 90^\circ + tg 45^\circ$
5. Решите уравнение: $3 \sin^2 x - 5 \sin x - 2 = 0$
6. Найти скалярное произведение векторов \vec{a} и \vec{b} , если $|\vec{a}| = 4$, $|\vec{b}| = 3$, $\angle(\vec{a}, \vec{b}) = 60^\circ$
7. Найдите скалярное произведение векторов $\vec{a}\{3; -1; 1\}$ и $\vec{b}\{-1; -2; 1\}$. Выясните, какой угол (острый, прямой или тупой) между векторами \vec{a} и \vec{b} ?

Часть 2

1. При каких целых значениях x выполняется равенство $f'(x) = 4$, если известно, что $f(x) = (3 - 2x)^2$?
2. Найдите наибольшее и наименьшее значение функции $f(x) = x^3 + 2x^2 + x + 3$ на отрезке $[-4; -1]$
3. Решите неравенство методом интервалов $\frac{(x+2)(x-4)}{x^2-2x-3} < 0$
4. Найти длину вектора $\vec{c} = 2\vec{a} - 3\vec{b}$, если $\vec{a} = (-1; 2; 0)$, $\vec{b} = (0; -2; -2)$.
5. Найти угол между векторами $\vec{a} = \{2; -2; 0\}$, $\vec{b} = \{3; 0; -3\}$.

4. Эталоны ответов

№	Ответы
	Часть 1
1	а) 7 б) -21
2	$y = -x + 2$
3	21 м/с; 24 м/с ²
4	-2
5	$-\arcsin \frac{1}{3} + 2\pi n, n \in Z;$

	$\pi + \arcsin \frac{1}{3} + 2\pi n, n \in Z$
6	$\vec{a}\vec{b} = 6$
7	$\vec{a}\vec{b} = 0$; прямой
	Часть 2
1	2
2	наиб $f(x)=3=f(-1)$ наим $f(x)=-33$
3	$(-2; -1) \cup (3; 4)$
4	$2\sqrt{35}$
5	60°

Примечание: положительная оценка может быть выставлена при наличии хода решения расчётной задачи.

5. Критерии оценки ответов обучающихся

Каждое задание 1 части оценивается в 1 балл. Максимальное количество баллов, которые можно получить за 1 часть – 8 баллов.

Каждое задание 2 части оценивается в 2 балла. Максимальное количество баллов, которые можно получить за 2 часть – 10 баллов.

Максимальное количество баллов за всю работу – 20 балла

Оценка 5 «отлично» - 8 баллов (1 часть); + 8-10 баллов (2 часть)

Оценка 4 «хорошо» - 6-7 баллов (1 часть); +4-6 баллов (2 часть)

Оценка 3 «удовлетворительно» - 5-8 баллов (1 часть)

Оценка 2 «неудовлетворительно» - меньше 5 баллов (1 часть)

6. Зачетная ведомость

3. Контрольная работа (3 семестр)

1. Форма проведения: письменная работа

2. Условия выполнения

1. Инструкция для обучающихся:

2. Время выполнения: 90 минут

3. Оборудование учебного кабинета: справочный материал; посадочные места по количеству обучающихся.

4. Технические средства обучения: не используются

5. Информационные источники, допустимые к использованию на контрольной работе: не используются

6. Требования охраны труда: соблюдение СанПиН

3. Пакет материалов

3.1. Перечень тем, которые включает контрольная работа:

1 Многогранники и тела вращения. Площадь поверхности. Объем.

2 Первообразная функции, ее применение.

3 Степени и корни. Степенная функция.

3.2. Оценка запланированных результатов по учебной дисциплине (предмету)

Результаты обучения (элементы)	Показатели оценки результата
Метапредметные	
МР08. Владение языковыми средствами – умение ясно, логично и точно излагать свою точку зрения, использовать адекватные	- демонстрация способности самостоятельно давать оценку ситуации и находить выход из неё

языковые средства; ОК3,4,6,8	-самоанализ и коррекция результатов собственной работы
МР03. Владение навыками познавательной, учебно-исследовательской и проектной деятельности, навыками разрешения проблем; способность и готовность к самостоятельному поиску методов решения практических задач, применению различных методов познания; ОК 1,2,4,5,8	- демонстрация способностей к учебно-исследовательской и проектной деятельности; - самостоятельный поиск приемов и методов решения практических задач - демонстрация владения вычислительными навыками, методами решения задач.
Предметные:	
ПР602. Сформированность представлений о математических понятиях как важнейших математических моделях, позволяющих описывать и изучать разные процессы и явления; ОК1-8	- раскрытие сущности основных математических понятий как важнейших математических моделей; - использование свойств степени и корня при вычислениях и преобразованиях выражений; - нахождение значения корня, степени, на основе определения
ПРу03. Сформированность умений моделировать реальные ситуации, исследовать построенные модели, интерпретировать полученный результат; ОК 1-8	- демонстрация способностей решения задач с практическим содержанием
ПР606. Владение основными понятиями о плоских и пространственных геометрических фигурах, их основных свойствах; сформированность умения распознавать геометрические фигуры на чертежах, моделях и в реальном мире; применение изученных свойств геометрических фигур и формул для решения геометрических задач и задач с практическим содержанием; ОК1-5,7	- изображение основных многогранников в пространстве - изображение круглых тел в пространстве - выполнение чертежей по условиям задач - решение планиметрических и простейших стереометрических задач на нахождение геометрических величин (длин, углов, площадей, объемов)
ПР605. Сформированность представлений об основных понятиях, идеях и методах математического анализа; ОК1-8	- выполняет практические расчеты по формулам, включая формулы, содержащие степени, радикалы и тригонометрические функции, используя при необходимости справочные материалы - называет табличные интегралы - знает последовательность действий при выполнении арифметических действий над числами - преобразует выражения, содержащие степень с рациональным показателем, радикалы - решает иррациональные уравнения и неравенства - находит поверхности, вычисляет объемы многогранников и круглых тел
ПРу04. Сформированность представлений об основных понятиях математического анализа и их свойствах, владение умением характеризовать поведение функций, использование полученных знаний для	- вычисление значения функции по заданному значению аргумента при различных способах - задания функции - вычислений - нахождение первообразных;

описания и анализа реальных зависимостей ОК1-8	<ul style="list-style-type: none"> - нахождение неопределенных интегралов - вычисление определенных интегралов - нахождение площадей и объемов фигур с помощью интеграла - решение прикладных задачи с использованием элементов дифференциального и интегрального исчисления
---	--

Образец КИМ
Часть 1

1. Докажите, что функция $F(x) = x^2 + x^3 + 3 \sin x + 1$ является первообразной для функции $f(x) = 2x + 3x^2 + 3 \cos x$
2. Для функции $y=f(x)$ найдите все первообразные
 - а) $f(x) = x^2 + x^{16} + 2$
 - б) $f(x) = -4 \cos x + 2 \sin x$
3. Для функции $f(x)$ найти первообразную, график которой проходит через точку $M(1,2)$
 $f(x) = 2x + 3$
4. Вычислите определенный интеграл а) $\int_0^3 x dx$ б) $\int_1^4 (3 - 2x) dx$
5. В цилиндрический сосуд налили 5000 см³ воды. Уровень воды при этом достигает высоты 14 см. В жидкость полностью погрузили деталь. При этом уровень жидкости в сосуде поднялся на 7 см. Чему равен объем детали? Ответ выразите в см³.
6. Даны две коробки, имеющие форму правильной четырехугольной призмы, стоящей на основании. Первая коробка в полтора раза ниже второй, а вторая вдвое шире первой. Во сколько раз объём второй коробки больше объёма первой?

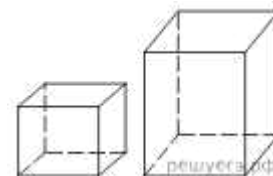

7. Найдите значение выражения а) $\frac{\sqrt[4]{32}}{\sqrt[4]{8} \cdot \sqrt[4]{64}}$ б) $\sqrt[6]{5^5 \cdot 3^4} \cdot \sqrt[12]{5^2 \cdot 3^4}$ в) $(\sqrt[13]{11})^{26} + (\sqrt[5]{2})^{15}$

Часть 2

1. Найдите значение выражения $\frac{\sqrt{m}}{\sqrt[18]{m} \cdot \sqrt[9]{m}}$ при $m = 1000$.
2. Решите уравнение $7 - x = \sqrt{27 - x}$

4. Эталоны ответов.

№	Ответы
Часть 1	
1	$F'(x) = 2x + 3x^2 + 3 \cos x = f(x)$
2	а) $F(x) = \frac{x^3}{3} + \frac{x^{17}}{17} + 2x + c$ б) $F(x) = -4 \sin x - 2 \cos x + c$
3	$F(x) = x^2 + 3x - 2$
4	а) 2 б) -6
5	2500 см ³
6	6

7	а) 0,5 б) 15 в) 19
	Часть 2
1	10
2	2

Примечание: положительная оценка может быть выставлена при наличии хода решения расчётной задачи.

5. Критерии оценки ответов обучающихся

За правильный ответ на вопросы или верное решение задачи выставляется 1 балл. За неправильный ответ на вопросы или неверное решение задачи выставляется 0 баллов.

Максимальное количество баллов – 13.

Оценка 5 «отлично» - 13 баллов

Оценка 4 «хорошо» - 10-12 баллов (одно задание из второй части)

Оценка 3 «удовлетворительно» - 6-9 баллов

Оценка 2 «неудовлетворительно» - меньше 6 баллов

6. Ведомость

4. Экзамен (4 семестр)

1. Форма проведения: письменная, контрольная работа

2. Условия выполнения

1. Инструкция для обучающихся.

2. Время выполнения: 180 минут

3. Оборудование учебного кабинета: материалы экзамена, справочный материал; посадочные места по количеству обучающихся.

4. Технические средства обучения: не используются.

5. Информационные источники, допустимые к использованию на экзамене: не используются.

6. Требования охраны труда: соблюдение СанПиН.

3. Пакет экзаменатора:

3.1. Перечень тем, выносимых на экзамен:

- Числа, корни и степени;
- Основы тригонометрии;
- Логарифмы;
- Преобразование выражений;
- Уравнения;
- Неравенства;
- Функции;
- Производная. Применение производной для исследования функций;
- Многогранники;
- Тела и поверхности вращения;
- Измерение геометрических величин.

3.2. Оценка запланированных результатов по учебной дисциплине (предмету)

Результаты обучения (элементы)	Показатели оценки результата
Метапредметные:	
МР03. Владение навыками познавательной, учебно-исследовательской и проектной	- демонстрация способностей к учебно-исследовательской и проектной

<p>деятельности, навыками разрешения проблем; способность и готовность к самостоятельному поиску методов решения практических задач, применению различных методов познания ОК1,2,4,5,8</p>	<p>деятельности; использование различных методов решения практических задач</p>
<p>МР08. Владение языковыми средствами – умение ясно, логично и точно излагать свою точку зрения, использовать адекватные языковые средства ОК3,4,6,8</p>	<p>- демонстрация способности самостоятельно давать оценку ситуации и находить выход из неё -самоанализ и коррекция результатов собственной работы</p>
<p>Предметные:</p>	
<p>ПР604. Владение стандартными приемами решения рациональных и иррациональных, показательных, степенных, тригонометрических уравнений и неравенств, их систем; использование готовых компьютерных программ, в том числе для поиска пути решения и иллюстрации решения уравнений и неравенств ОК1-5,7</p>	<p>- владение основными приемами и методами решения уравнений и неравенств - применение равносильности уравнений неравенств, систем при решении - использование приобретенных знаний и умений в практической деятельности и повседневной жизни - изображение на координатной плоскости множества решений уравнений и неравенств с двумя переменными - построение и исследование простейших математических моделей решения текстовых задач - обоснованное применение формулы для практических расчетов с использованием вычислительных устройств - использование различных ресурсов для достижения поставленных задач</p>
<p>ПР606. Владение основными понятиями о плоских и пространственных геометрических фигурах, их основных свойствах; сформированность умения распознавать геометрические фигуры на чертежах, моделях и в реальном мире; применение изученных свойств геометрических фигур и формул для решения геометрических задач и задач с практическим содержанием ОК1-5,7</p>	<p>- описание взаимного расположение прямых и плоскостей в пространстве, аргументирование своего суждения об этом расположении - анализ в простейших случаях взаимного расположения объектов в пространстве; -изображение основных многогранников в пространстве изображение круглых тел в пространстве; - выполнение чертежей по условиям задач; - построение простейших сечений многогранников - применение основных способов и методов построения сечений - решение планиметрических и простейших стереометрических задач на</p>

	<p>нахождение геометрических величин (длин, углов, площадей, объемов)</p> <ul style="list-style-type: none"> - использование при решении стереометрических задач планиметрических фактов и методов
<p>ПРу04. Сформированность представлений об основных понятиях математического анализа и их свойствах, владение умением характеризовать поведение функций, использование полученных знаний для описания и анализа реальных зависимостей</p> <p>ОК1-8</p>	<ul style="list-style-type: none"> - вычисление значения функции по заданному значению аргумента при различных способах задания функции - определение основных свойств числовых функций; - построение графиков - применение знаний для описания функциональных зависимостей - проведение анализа величин - применение знаний и умений в практической деятельности - нахождение производных элементарных функций - проведение исследования функции с помощью производной на монотонность и экстремумы - нахождение наименьшего и наибольшего значений функций - исследование функции и построение графика - применение производной для проведения приближенных вычислений - применение основных понятий математического анализа при решении задач - нахождение первообразных - нахождение неопределенных интегралов; - вычисление определенных интегралов - нахождение площадей и объемов фигур с помощью интеграла - решение прикладных задачи с использованием элементов дифференциального и интегрального исчисления

Образец КИМ

1. Найдите значения выражения: $0,42 : \frac{3}{10}$.

2. Найдите значение выражения $\frac{8^{11}}{4^{17}}$

3. Товар на распродаже уценили на 45%, при этом он стал стоить 770 р. Сколько рублей стоил товар до распродажи?

4. Среднее геометрическое трёх чисел a , b и c вычисляется по формуле $g = \sqrt[3]{abc}$. Вычислите среднее геометрическое чисел 12, 18, 27.

5. Решите уравнение $\sqrt{7-x} = 4$

6. В среднем за день во время конференции расходуется 60 пакетиков чая. Конференция длится 6 дней. В пачке чая 50 пакетиков. Какого наименьшего количества пачек чая хватит на все дни конференции?

7. Найдите корень уравнения $(x+2)^2 = 32$.

8. Диагональ прямоугольного телевизионного экрана равна 100 см, а ширина экрана – 80 см. Найдите высоту экрана. Ответ дайте в сантиметрах.

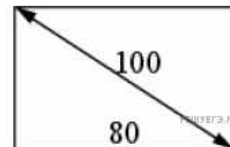

9. Установите соответствие между величинами и их возможными значениями: к каждому элементу первого столбца подберите соответствующий элемент из второго столбца.

ВЕЛИЧИНЫ

ВОЗМОЖНЫЕ ЗНАЧЕНИЯ

- | | |
|--|-----------|
| А) масса куриного яйца | 1) 2,5 мг |
| Б) масса детской коляски | 2) 14 кг |
| В) масса взрослого бегемота | 3) 50 г |
| Г) масса активного вещества в таблетке | 4) 3 т |

Запишите в ответ цифры, расположив их в порядке, соответствующем буквам:

А	Б	В	Г

10. Вычислите $\log_5 70 - \log_5 14$

11. На диаграмме показана среднемесячная температура воздуха в Нижнем Новгороде (Горьком) за каждый месяц 1994 года. По горизонтали указываются месяцы, по вертикали — температура в градусах Цельсия. Определите по диаграмме, сколько было месяцев с положительной среднемесячной температурой.

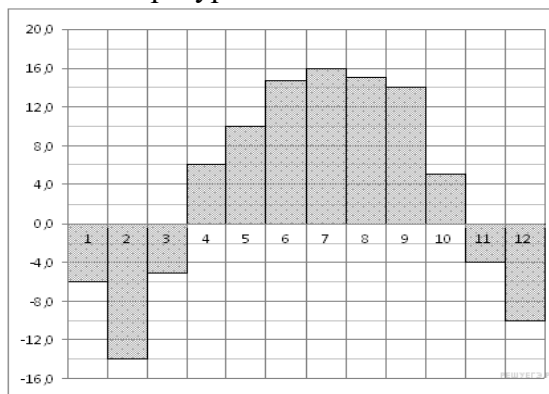

12. Для того чтобы связать свитер, хозяйке нужно 600 граммов шерстяной пряжи синего цвета. Можно купить синюю пряжу по цене 60 рублей за 100 граммов, а можно купить неокрашенную пряжу по цене 50 рублей за 100 граммов и окрасить её. Один пакетик краски стоит 40 рублей и рассчитан на окраску 300 граммов пряжи. Какой вариант покупки дешевле? В ответе напишите, сколько рублей будет стоить эта покупка.

13. Найдите производную функции $f(x) = x^4 + 2x - 3$.

14. На графике изображена зависимость скорости движения легкового автомобиля от времени. На вертикальной оси отмечена скорость легкового автомобиля в км/ч, на горизонтальной — время в секундах, прошедшее с начала движения автомобиля.

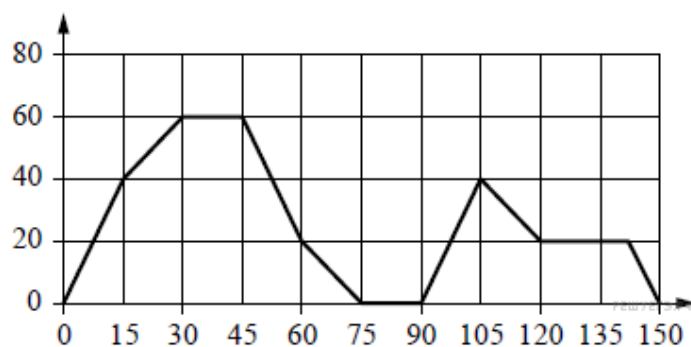

Пользуясь графиком, поставьте в соответствие каждому интервалу времени характеристику движения автомобиля на этом интервале.

ИНТЕРВАЛЫ ВРЕМЕНИ

ХАРАКТЕРИСТИКИ

- А) 0–30 с
- Б) 30–60 с
- В) 90–120 с
- Г) 120–150 с

- 1) автомобиль ехал с постоянной скоростью больше 15 секунд
- 2) скорость автомобиля сначала увеличивалась, а потом уменьшалась
- 3) автомобиль увеличивал скорость на всём интервале
- 4) автомобиль ровно 15 секунд ехал с постоянной скоростью

Запишите в ответ цифры, расположив их в порядке, соответствующем буквам:

А	Б	В	Г

15. Найдите площадь четырехугольника, изображенного на клетчатой бумаге с размером клетки 1 см × 1 см (см. рис.). Ответ дайте в квадратных сантиметрах.

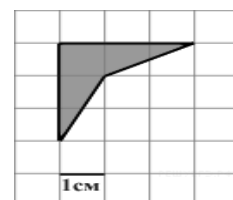

16. Найдите объем правильной шестиугольной призмы, стороны основания которой равны 1, а боковые ребра равны $\sqrt{3}$.

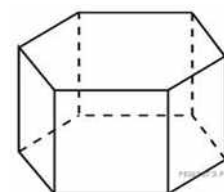

17. В треугольнике ABC угол C равен 90° , $AB = 51$, $\cos A = \frac{15}{17}$. Найдите BC.

18. В жилых домах, в которых больше 5 этажей, установлен лифт. Выберите утверждения, которые верны при приведённом условии.

- 1) Если в доме нет лифта, то в этом доме больше 6 этажей.
- 2) Если в доме больше 7 этажей, то в нём есть лифт.
- 3) Если в доме лифта нет, то в этом доме меньше 6 этажей.
- 4) Если в доме больше 8 этажей, то в нём нет лифта.

19. Напишите уравнение касательной к графику функции f в точке с абсциссой x_0 ,

$$F(x) = x^3 - 2x^2 + 1, x_0 = 2$$

20. Решить уравнение $4^{x+2} - 13 \cdot 4^x = 48$.

4. Эталоны ответов

1	2	3	4	5	6	7	8	9	10	11	12	13	14	15	16	17	18	19	20
1,4	0,5	1400	18	-9	8	0	60	3241	1	7	360	$4x^3 + 2$	3421	3	4,5	24	23 или 32	4x-7	2

5. Критерии оценки ответов обучающихся:

Оценка 5 «отлично» - 20.

Оценка 4 «хорошо» - 16-19 баллов.

Оценка 3 «удовлетворительно» - 8-15 баллов.

Оценка 2 «неудовлетворительно» - 0-7 баллов.

6. Экзаменационная ведомость.

МИНИСТЕРСТВО ПРОФЕССИОНАЛЬНОГО ОБРАЗОВАНИЯ
И ЗАНЯТОСТИ НАСЕЛЕНИЯ ПРИМОРСКОГО КРАЯ

краевое государственное автономное
профессиональное образовательное учреждение
«Дальнегорский индустриально-технологический колледж»

КОМПЛЕКТ КОНТРОЛЬНО-ОЦЕНОЧНЫХ СРЕДСТВ ДЛЯ ПРОВЕДЕНИЯ ВХОДНОГО
КОНТРОЛЯ ПО
УЧЕБНОЙ ДИСЦИПЛИНЕ (ПРЕДМЕТУ)
ОБЩЕОБРАЗОВАТЕЛЬНОГО ЦИКЛА

ОУП.04 Математика

для специальностей

15.01.05 Сварщик (ручной и частично механизированной сварки (наплавки))

Разработчики:

Организация-разработчик: КГА ПОУ «ДИТК»

Разработчик: Орлова Надежда Павловна, преподаватель математики

ОДОБРЕН

цикловой методической комиссией

Протокол № 1

от «05» сентября 2022 г.

Председатель Яковцева О. А.

Дальнегорск, 2022 год

Комплект контрольно-оценочных средств разработан на основе Федерального государственного образовательного стандарта среднего профессионального образования по специальности СПО 15.01.05 Сварщик (ручной и частично механизированной сварки (наплавки)), базового уровня подготовки программы учебной дисциплины (предмета) «Математика».

1. Условия проведения: входной контроль.
2. Метод (форма) контроля контрольная работа.
3. Количество вариантов для проведения контроля _2_.
4. Время выполнения заданий 45 минут.
5. Оборудование ТСО, ручка, линейка, ластик, карандаш
6. Учебно-методическая и справочная литература справочный материал.
7. Условия приема контрольных заданий преподавателем письменно по завершению выполнения.
8. Порядок подготовки и проведения текущего контроля в рамках учебного занятия по расписанию, входной контроль преподаватель осуществляет самостоятельно.

Задания для обучающихся по вариантам

Вариант 1

1. Решить уравнение: $3x^2 + 2x - 5 = 0$
2. Решить неравенство: $3(3x - 1) > 2(5x - 7)$
3. Решить систему уравнений:
$$\begin{cases} x + 5y = 7 \\ 3x + 2y = -5 \end{cases}$$
4. Вычислить: $\left(\frac{1}{5} - \frac{1}{6}\right) : (1 - 0,2) - 3\frac{23}{24}$
5. Представить в виде степеней и найти значение:
 $\frac{a^5 \cdot a^{-8}}{a^{-2}}$, при $a = 6$
6. Построить график: $y = 2x + 1$
7. Товар на распродаже уценили на 30%. При этом он стал стоить 700 рублей. Сколько рублей стоил товар до распродажи?
8. Мощность постоянного тока (в ваттах) вычисляется по формуле $P = I^2R$, I – сила тока (в амперах), R – сопротивление (в омах). Пользуясь этой формулой, найдите сопротивление R , если мощность составляет 283,5 Вт, а сила тока равна 4,5 А. Ответ дайте в омах.

Вариант 2

1. Решить уравнение: $5x^2 - 3x - 2 = 0$
2. Решить неравенство: $5(x+4) < 2(4x - 5)$
3. Решить систему уравнений:
$$\begin{cases} 2x - 3y = 1 \\ 3x + y = 7 \end{cases}$$

4. Вычислить: $\left(\frac{5}{7} : \frac{2}{3} - \frac{1}{\frac{4}{3} - \frac{2}{5}}\right) : \frac{8}{11} + 1$

5. Представить в виде степеней и найти значение:

$$\frac{c^7 * c^{-3}}{c^6}, \text{ при } c = 4$$

6. Построить график: $y = -2x + 1$

7. Банк начисляет на счет 15% годовых. Вкладчик положил на счет 700 рублей. Сколько рублей будет на этом счете через год, если никаких операций, кроме начисления процентов, со счетом проводиться не будет?

8. Мощность постоянного тока (в ваттах) вычисляется по формуле $P = I^2 R$, где I – сила тока (в амперах), R – сопротивление (в омах). Пользуясь этой формулой, найдите сопротивление R (в омах), если мощность составляет 6,75 Вт, а сила тока равна 1,5 А.

9. Эталоны ответов.

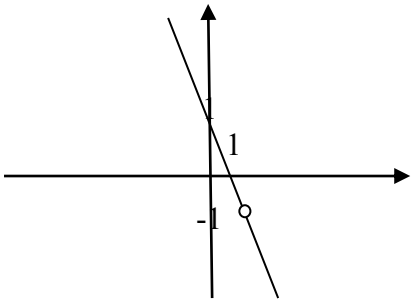
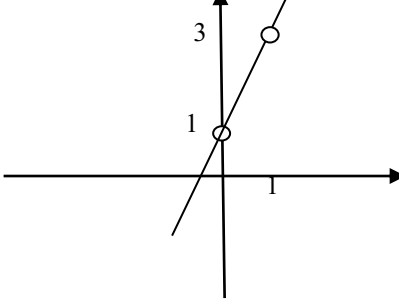
№ задания	Вариант 1	Вариант 2
1	$1; -1\frac{2}{3}$	$1; -0,4$
2	$(-\infty; 11)$	$(10; +\infty)$
3	$(-3; 2)$	$(2; 1)$
4	$-3\frac{11}{12}$	1
5	$\frac{1}{6}$	$\frac{1}{16}$
6		
7	1000	805
8	14	3

Примечание: положительная оценка может быть выставлена при наличии хода решения расчётной задачи.

10. Критерии оценки.

Оценка 5 «отлично» - 8 баллов.

Оценка 4 «хорошо» - 6-7 баллов.

Оценка 3 «удовлетворительно» - 4-5 баллов.

Оценка 2 «неудовлетворительно» - 0-3 балла.

**МИНИСТЕРСТВО ПРОФЕССИОНАЛЬНОГО ОБРАЗОВАНИЯ
И ЗАНЯТОСТИ НАСЕЛЕНИЯ ПРИМОРСКОГО КРАЯ**

**краевое государственное автономное
профессиональное образовательное учреждение
«Дальнегорский индустриально-технологический колледж»**

**КОМПЛЕКТ КОНТРОЛЬНО-ОЦЕНОЧНЫХ СРЕДСТВ
УЧЕБНОЙ ДИСЦИПЛИНЫ (ПРЕДМЕТА)
ОБЩЕОБРАЗОВАТЕЛЬНОГО ЦИКЛА**

ОУП.05 ИСТОРИЯ

15.01.05 Сварщик (ручной и частично механизированной сварки (наплавки))

Дальнегорск, 2022 год

Комплект контрольно-оценочных средств разработан на основе Федерального государственного образовательного стандарта среднего профессионального образования по профессии СПО 15.01.05 Сварщик (ручной и частично механизированной сварки (наплавки)) программы учебной дисциплины (предмета) «История».

Разработчики:

Организация-разработчик: КГА ПОУ «ДИТК»

Разработчик: Авцина Светлана Валентиновна, преподаватель.

ОДОБРЕН

цикловой методической комиссией

Протокол № 2

от «05» сентября 2022 г.

Председатель Яковцева О.А.

СОДЕРЖАНИЕ

1. Паспорт комплекта контрольно-оценочных средств
2. Результаты освоения учебной дисциплины (предмета), подлежащие проверке
3. Оценка освоения учебной дисциплины (предмета)
 - 3.1. Контроль и оценка освоения учебной дисциплины (предмета) по темам (разделам)
 - 3.1.1 Методы и критерии оценивания
 - 3.2. Контрольно – оценочные средства для входного контроля по дисциплине (предмету)
4. Контрольно-оценочные средства для проведения промежуточной аттестации
 - 4.1. Пакет материалов
 - 4.2. Критерии оценки

1. ПАСПОРТ КОМПЛЕКТА КОНТРОЛЬНО-ОЦЕНОЧНЫХ СРЕДСТВ

В результате освоения учебной дисциплины (предмета) «История» обучающийся должен обладать предусмотренными ФГОС по профессии СПО 15.01.05 Сварщик (ручной и частично механизированной сварки (наплавки)) следующими умениями, знаниями, которые формируют профессиональную компетенцию, и общими компетенциями.

Обучающийся должен знать:

ЛР 09	готовность и способность к образованию, в том числе самообразованию, на протяжении всей жизни; сознательное отношение к непрерывному образованию как условию успешной профессиональной и общественной деятельности;
ЛР 04	принимать семейные ценности своего народа, готовый к созданию семьи и воспитанию детей; демонстрирующий неприятие насилия в семье, ухода от родительской ответственности, отказа от отношений со своими детьми и их финансового содержания
МР 4	основы самостоятельной информационно-познавательной деятельности, включая умение ориентироваться в различных источниках информации, критически оценивать и интерпретировать информацию, получаемую из различных источников.
МР 6	приемы познавательной рефлексии как осознания совершаемых действий и мыслительных процессов, их результатов и оснований, границ своего знания и незнания, новых познавательных задач и средств для их достижения.
ПР601	владение комплексом знаний об истории России и человечества в целом в XX – начале XXI в., понимание места России в мировой истории Новейшей эпохи, сформированность представлений о соотношении истории мира, своей страны, региона
ПР602	сформированность представлений о предмете, функциях и методах исторической науки, особенностях исторического познания
ПР606	сформированность опыта рассмотрения исторических версий и оценок событий и личностей истории России и всеобщей истории XX – начала XXI в., их сопоставления, определения общего и различий;

Обучающийся должен уметь:

ЛР 07	навыки сотрудничества со сверстниками, детьми младшего возраста, взрослыми в образовательной, общественно полезной, учебно-исследовательской, проектной и других видах деятельности;
ЛР 8	проявлять и демонстрировать уважение к представителям различных этнокультурных, социальных, конфессиональных и иных групп. Сопричастный к сохранению, преумножению и трансляции культурных традиций и ценностей многонационального российского государства
МР01	умение самостоятельно определять цели деятельности и составлять планы деятельности; самостоятельно осуществлять, контролировать и корректировать деятельность; использовать все возможные ресурсы для достижения поставленных целей и реализации планов деятельности; выбирать успешные стратегии в различных ситуациях;
МР 02	умение продуктивно общаться и взаимодействовать в процессе совместной

	деятельности, учитывать позиции других участников деятельности, эффективно разрешать конфликты;
МР 03	владение навыками познавательной, учебно-исследовательской и проектной деятельности, навыками разрешения проблем; способность и готовность к самостоятельному поиску методов решения практических задач, применению различных методов познания;
ПР601	владение комплексом знаний об истории России и человечества в целом в XX – начале XXI в., понимание места России в мировой истории Новейшей эпохи, сформированность представлений о соотношении истории мира, своей страны, региона,
ПР603	владение умениями работать с аутентичными историческими источниками и другими источниками исторической информации по истории России и всеобщей истории XX – начала XXI в. (извлечение и интерпретация информации источников; сопоставление данных разных источников, выявление общего и различий; соотнесение информации источников с историческим контекстом; высказывание суждений о степени полноты и достоверности источника)
ПР604	владение умениями анализа и объяснения исторических событий, процессов, явлений истории России и всеобщей истории XX – начала XXI в. (систематизация; сравнение; владение ключевыми историческими понятиями; соотнесение единичных фактов и общих явлений, процессов; объяснение причин и следствий событий);
ПР605	владение умениями исторического описания (реконструкции) событий истории России и всеобщей истории XX – начала XXI в., образа жизни людей и его изменения в Новейшую эпоху; составления характеристик исторических личностей с использованием учебной и научно-популярной литературы (в форме устного или письменного сообщения);

Формируемые ОК:

ОК 01. Выбирать способы решения задач профессиональной деятельности, применительно к различным контекстам.

ОК 02. Осуществлять поиск, анализ и интерпретацию информации, необходимой для выполнения задач профессиональной деятельности.

ОК 03. Планировать и реализовывать собственное профессиональное и личностное развитие.

ОК 04. Работать в коллективе и команде, эффективно взаимодействовать с коллегами, руководством, клиентами.

ОК 05. Осуществлять устную и письменную коммуникацию на государственном языке с учетом особенностей социального и культурного контекста.

ОК 06. Проявлять гражданско-патриотическую позицию, демонстрировать осознанное поведение на основе традиционных общечеловеческих ценностей, применять стандарты антикоррупционного поведения.

ОК 07. Содействовать сохранению окружающей среды, ресурсосбережению, эффективно действовать в чрезвычайных ситуациях.

ОК 08. Использовать средства физической культуры для сохранения и укрепления здоровья в процессе профессиональной деятельности и поддержания необходимого

уровня физической подготовленности.

ОК 09. Использовать информационные технологии в профессиональной деятельности.

Формами промежуточной аттестации по учебной дисциплине (предмету) являются контрольная работа (1-3 семестры), дифференцированный зачет (2-4 семестры).

2. РЕЗУЛЬТАТЫ ОСВОЕНИЯ УЧЕБНОЙ ДИСЦИПЛИНЫ (ПРЕДМЕТА), ПОДЛЕЖАЩИЕ ПРОВЕРКЕ

В результате аттестации по учебной дисциплине (предмету) осуществляется комплексная проверка следующих умений и знаний, а также динамика формирования общих компетенций:

Результаты обучения: умения, знания и общие компетенции	Показатели оценки результата
Уметь:	
МР 06 Применять приемы познавательной рефлексии как осознания совершаемых действий и мыслительных процессов, их результатов и оснований, границ своего знания и незнания, новых познавательных задач и средств для их достижения	- применять приемы познавательной рефлексии как осознания совершаемых действий и мыслительных процессов, их результатов и оснований, границ своего знания и незнания, новых познавательных задач и средств для их достижения
МР01 Умение самостоятельно определять цели деятельности и составлять планы деятельности; самостоятельно осуществлять, контролировать и корректировать деятельность; использовать все возможные ресурсы для достижения поставленных целей и реализации планов деятельности; выбирать успешные стратегии в различных ситуациях	- умение самостоятельно определять цели деятельности и составлять планы деятельности; самостоятельно осуществлять, контролировать и корректировать деятельность; использовать все возможные ресурсы для достижения поставленных целей и реализации планов деятельности; выбирать успешные стратегии в различных ситуациях;
МР 02 Умение продуктивно общаться и взаимодействовать в процессе совместной деятельности, учитывать позиции других участников деятельности, эффективно разрешать конфликты	- умение продуктивно общаться и взаимодействовать в процессе совместной деятельности, учитывать позиции других участников деятельности, эффективно разрешать конфликты;
МР 03 Владение навыками познавательной, учебно-исследовательской и проектной деятельности, навыками разрешения проблем; способность и готовность к самостоятельному поиску методов решения практических задач, применению различных методов познания	- владение навыками познавательной, учебно-исследовательской и проектной деятельности, навыками разрешения проблем; способность и готовность к самостоятельному поиску методов решения практических задач, применению различных методов

	познания;
<p>ПР603 Владение умениями работать с аутентичными историческими источниками и другими источниками исторической информации по истории России и всеобщей истории XX – начала XXI в. (извлечение и интерпретация информации источников; сопоставление данных разных источников, выявление общего и различий; сопоставление информации источников с историческим контекстом; высказывание суждений о степени полноты и достоверности источника) ОК 1,2, 3, 4, 5</p>	<ul style="list-style-type: none"> - извлечение и интерпретация информации источников - сопоставление данных разных источников, выявление общего и различий - сопоставление информации источников с историческим контекстом - высказывание суждений о степени полноты и достоверности источника)
<p>ПР604. Владение умениями анализа и объяснения исторических событий, процессов, явлений истории России и всеобщей истории XX – начала XXI в. (систематизация; сравнение; владение ключевыми историческими понятиями; сопоставление единичных фактов и общих явлений, процессов; объяснение причин и следствий событий) ОК 1, 2, 4, 6, 9</p>	<ul style="list-style-type: none"> - умение анализа и объяснения исторических событий - владение умениями систематизации, сравнения -владение ключевыми историческими понятиями владение умениями сопоставление единичных фактов и общих явлений, процессов -владение умениями объяснение причин и следствий событий
<p>ПР605. Владение умениями исторического описания (реконструкции) событий истории России и всеобщей истории XX – начала XXI в., образа жизни людей и его изменения в Новейшую эпоху; составления характеристик исторических личностей с использованием учебной и научно-популярной литературы (в форме устного или письменного сообщения) ОК 2-6</p>	<ul style="list-style-type: none"> - описание событий истории России и всеобщей истории XX – начала XXI в., образа жизни людей и его изменения в Новейшую эпоху - составления характеристик исторических личностей с использованием учебной и научно-популярной литературы (в форме устного или письменного сообщения)
Знать:	
<p>ПР601. Владение комплексом знаний об истории России и человечества в целом в XX – начале XXI в., понимание места России в мировой истории Новейшей эпохи</p>	<ul style="list-style-type: none"> - рассматривать историю России как неотъемлемую часть мирового исторического процесса - знать основные даты и временные периоды всеобщей и отечественной истории из раздела дидактических единиц - определять последовательность и длительность исторических событий, явлений, процессов - характеризовать место, обстоятельства, участников, результаты важнейших

	исторических событий
ПР602. Сформированность представлений о соотношении истории мира, своей страны, региона, сформированность представлений о предмете, функциях и методах исторической науки, особенностях исторического познания	<ul style="list-style-type: none"> - представлять культурное наследие России и других стран - работать с историческими документами; - сравнивать различные исторические документы, давать им общую характеристику - составлять описание исторических объектов и памятников на основе текста, иллюстраций, макетов, Интернет-ресурсов
ПР606. Сформированность опыта рассмотрения исторических версий и оценок событий и личностей истории России и всеобщей истории XX – начала XXI в., их сопоставления, определения общего и различий	<ul style="list-style-type: none"> - критически анализировать информацию из различных источников - соотносить иллюстративный материал с историческими событиями, явлениями, процессами, персоналиями - использовать статистическую (информационную) таблицу, график, диаграмму как источники информации - владеть основной современной терминологией исторической науки, предусмотренной программой - демонстрировать умение вести диалог, участвовать в дискуссии по исторической тематике - объяснять, на чем основывается та или иная версия (оценка) - определять и аргументировать своего суждения (оценки) - оценивать роль личности в отечественной истории XX века - ориентироваться в дискуссионных вопросах российской истории XX века и существующих
МР 04 основы самостоятельной информационно-познавательной деятельности, включая умение ориентироваться в различных источниках информации, критически оценивать и интерпретировать информацию, получаемую из различных источников	- основы самостоятельной информационно-познавательной деятельности, включая умение ориентироваться в различных источниках информации, критически оценивать и интерпретировать информацию, получаемую из различных источников
МР Обприемы познавательной рефлексии как осознания совершаемых действий и мыслительных процессов, их результатов и оснований, границ своего знания и незнания,	- приемы познавательной рефлексии как осознания совершаемых действий и мыслительных процессов, их результатов и оснований, границ своего знания и

новых познавательных задач и средств для их достижения	незнания, новых познавательных задач и средств для их достижения
--	--

Примечание: личностные результаты оцениваются неперсонифицированно по группе в целом. Методы оценки: наблюдение, беседа.

3.ОЦЕНКА ОСВОЕНИЯ УЧЕБНОЙ ДИСЦИПЛИНЫ (ПРЕДМЕТА)

3.1. Контроль и оценка освоения учебной дисциплины (предмета) по темам (разделам)

Элемент учебной дисциплины (предмета)	Формы и методы контроля			
	Текущий контроль		Промежуточная аттестация	
	Осваиваемые результаты	Метод контроля	Проверяемые результаты	Форма контроля
Раздел 1. Россия в годы Первой мировой войны и Великой Российской революции (1914–1922). Первая мировая война и послевоенный кризис				
1.1.Россия и мир в годы Первой мировой войны	ЛР 07; ЛР 08; ЛР 09; МР01; МР 03; МР 04; ПР6 01; ПР6 02; ПР6 05; ОК 01-09	Устный опрос Самостоятельная работа Тестирование		1 семестр - контрольная работа
1.2.Основные этапы и хронология революционных событий 1917 г. Первые революционные преобразования большевиков	ЛР 07; ЛР 08; ЛР 09; МР01; МР 03; МР 04; ПР6 01; ПР6 02; ПР6 05; ОК 01-09	Устный опрос Самостоятельная работа Тестирование		
1.3.Гражданская война и ее последствия. Культура Советской России в период Гражданской войны	ЛР 07; ЛР 08; ЛР 09; МР01; МР 03; МР 04; ПР6 01; ПР6 02; ПР6 05; ОК 01-09	Устный опрос Практическая работа Самостоятельная работа Тестирование	МР01; МР 03; МР 04; ПР6 01; ПР6 02; ПР6 05 ОК 05	
Раздел 2. СССР в 1920–1930-е годы. Межвоенный период (1918–1939)				
2.1 СССР в 20-е годы. Новая экономическая политика	ЛР 04; ЛР 07; ЛР 09; МР 02; МР 04; МР 06; ПР6 02; ПР6 04; ПР6 06; ОК 01-09	Устный опрос Самостоятельная работа Тестирование		
2.2 Советский Союз в конце 1920-х–1930-е гг.	ЛР 04; ЛР 07; ЛР 09; МР 02; МР 04; МР 06; ПР6 02; ПР6	Устный опрос Самостоятельная работа Тестирование		

	04; ПР6 06; ОК 01-09			
2.3. Культурное пространство советского общества в 1920–1930-е гг.	ЛР 04; ЛР 07; ЛР 09; МР 02; МР 04; МР 06; ПР6 02; ПР6 04; ПР6 06; ОК 01-09	Устный опрос Самостоятельная работа Тестирование		
2.4. Внешняя политика СССР в 1920–1930-е годы. СССР накануне Великой Отечественной войны	ЛР 04; ЛР 07; ЛР 09; МР 02; МР 04; МР 06; ПР6 02; ПР6 04; ПР6 06; ОК 01-09	Устный опрос Самостоятельная работа Тестирование		
2.5. Революционные события 1918 – начала 1920-х Версальско-Вашингтонская система. Мир в 1920-е – 1930-е гг. Нарастание агрессии в мире в 1930-х гг.	ЛР 04; ЛР 07; ЛР 09; МР 02; МР 04; МР 06; ПР6 02; ПР6 04; ПР6 06; ОК 01-09	Устный опрос Самостоятельная работа Тестирование Практическая работа		
Раздел 3. Вторая мировая война: причины, состав участников, основные этапы и события, итоги. Великая Отечественная война. 1941–1945 годы.				
3.1. Начало Второй мировой войны. Начальный период Великой Отечественной войны (июнь 1941 – осень 1942).	ЛР 04; ЛР 07; ЛР 09; МР 02; МР 04; МР 06; ПР6 02; ПР6 04; ПР6 06; ОК 02-06	Устный опрос Самостоятельная работа Тестирование		
3.2. Коренной перелом в ходе войны (осень 1942 – 1943 г.).	ЛР 04; ЛР 07; ЛР 09; МР 02; МР 04; МР 06; ПР6 02; ПР6 04; ПР6 06; ОК 02-06	Устный опрос Самостоятельная работа Тестирование		
3.3. Человек и культура в годы Великой Отечественной войны	ЛР 04; ЛР 07; ЛР 09; МР 02; МР 04; МР 06; ПР6 02; ПР6 04; ПР6 06; ОК 02-06	Устный опрос Самостоятельная работа Тестирование		2 семестр - дифференцированный зачет
3.4. Победа СССР в Великой	ЛР 04; ЛР 07; ЛР 09;	Устный опрос Самостоятель	МР 04; ПР6 02; ПР6 04;	

Отечественной войне. Завершение Второй мировой войны.	МР 02; МР 04; МР 06; ПР6 02; ПР6 04; ПР6 06; ОК 02-06	ная работа Тестирование Практическая работа	ПР6 06, ОК 05	
Раздел 4. СССР в 1945–1991 годы. Послевоенный мир				
4.1. СССР в 1945–1953 гг.	ЛР 07; ЛР 08; ЛР 09; МР01; МР 03; МР 04; ПР6 01; ПР6 02; ПР6 03; ОК 02-05	Устный опрос Самостоятельная работа Тестирование	МР01; МР 03; МР 04; ПР6 01; ПР6 02; ПР6 03; ОК05	3 семестр – контрольная работа
4.2. СССР в середине 1950-х – первой половине 1960-х гг.	ЛР 07; ЛР 08; ЛР 09; МР01; МР 03; МР 04; ПР6 01; ПР6 02; ПР6 03; ОК 02-05	Устный опрос Самостоятельная работа Тестирование		
4.3. Советское общество в середине 1960-х – начале 1980-х гг.	ЛР 07; ЛР 08; ЛР 09; МР01; МР 03; МР 04; ПР6 01; ПР6 02; ПР6 03; ОК 02-05	Устный опрос Самостоятельная работа Тестирование		
4.4. Политика «перестройки». Распад СССР (1985–1991 гг.)	ЛР 07; ЛР 08; ЛР 09; МР01; МР 03; МР 04; ПР6 01; ПР6 02; ПР6 03; ОК 02-05	Устный опрос Самостоятельная работа Тестирование		
4.5. Мир и международные отношения в годы холодной войны (вторая половина XX века)	ЛР 07; ЛР 08; ЛР 09; МР01; МР 03; МР 04; ПР6 01; ПР6 02; ПР6 03; ОК 02-05	Устный опрос Самостоятельная работа Тестирование		
4.6. Страны Восточной Европы, Азии, Африки и Латинской Америки во второй половине XX в.: проблемы и пути модернизации	ЛР 07; ЛР 08; ЛР 09; МР01; МР 03; МР 04; ПР6 01; ПР6 02; ПР6 03; ОК 02-05	Устный опрос Самостоятельная работа Тестирование Практическая работа		
Раздел 5. Российская Федерация в 1992–2020 гг. Современный мир в условиях глобализации				
5.1. Становление	ЛР 04; ЛР 07;	Устный опрос	МР 04; ПР6	4 семестр -

новой России (1992–1999 гг.).	ЛР 09; МР 02; МР 04; МР 06; ПР6 02; ПР6 04; ПР6 06; ОК 02-05	Самостоятельная работа Тестирование	02; ПР6 04; ПР6 06; ОК 05	дифференцированный зачет
5.2.Современный мир. Глобальные проблемы современности	ЛР 04; ЛР 07; ЛР 09; МР 02; МР 04; МР 06; ПР6 02; ПР6 04; ПР6 06; ОК 02-05	Устный опрос Самостоятельная работа Тестирование Практическая работа		

3.1.1. Методы и критерии оценивания

1. Устный опрос. Критерии оценивания.

Оценка 5 «отлично» - ответил на вопросы в объеме лекционного и дополнительного материала, дал полные грамотные ответы на все дополнительные вопросы.

Оценка 4 «хорошо» - грамотно изложил ответы на вопросы, но содержание и формулировки имеют отдельные неточности (допускается нечеткая формулировка определений), в полной мере ответил на заданные дополнительные вопросы.

Оценка 3 «удовлетворительно» - ответил на часть вопросов в объеме лекционного материала и ответил на часть дополнительных вопросов.

Оценка 2 «неудовлетворительно» - допустил ошибки в определении базовых понятий, искажил их смысл, не ответил на дополнительные вопросы.

2. Самостоятельная работа. Критерии оценивания.

Оценка 5 «отлично» - работа выполнена в полном объеме; учтены все требования к данной работе; самостоятельно поставлены цели и задачи работы, соответствующие заданной теме/проблеме; получены результаты в соответствии с поставленной целью; работа оформлена аккуратно и грамотно.

Оценка 4 «хорошо» - выполнены требования к отметке «5», но были допущены два-три недочета; не более одной негрубой ошибки и одного недочета.

Оценка 3 «удовлетворительно» - работа выполнена не в полном объеме, но объем выполненной части работы позволяет получить часть результатов в соответствии с поставленной целью.

Оценка 2 «неудовлетворительно» - работа выполнена не полностью, и объем выполненной части работы позволяет получить недостаточно результатов в соответствии с поставленной целью.

3. Практическая работа. Критерии оценивания.

Оценка 5 «отлично» - работа выполнена в полном объеме, с соблюдением алгоритма выполнения: правильно и аккуратно выполнены все записи, таблицы,

Оценка 4 «хорошо» - выполнены требования к отметке «5», но были допущены два-три недочета; не более одной негрубой ошибки и одного недочета.

Оценка 3 «удовлетворительно» - работа выполнена не в полном объеме, но объем выполненной части работы позволяет получить часть результатов в соответствии с поставленной целью.

Оценка 2 «неудовлетворительно» - работа выполнена не полностью и объем выполненной части работы не позволяет получить никаких результатов в соответствии с поставленной целью.

4. Тестирование. Критерии оценивания.

Процент результативности (правильных ответов)	Оценка уровня подготовки	
	балл (отметка)	вербальный аналог
85-100	5	отлично
70-84	4	хорошо
55- 69	3	удовлетворительно
менее 55	2	неудовлетворительно

3.2. Контрольно-оценочные средства для входного контроля по дисциплине (предмету)

Форма проведения входного контроля: письменная, тестирование.

Образец оформления КОС: титульный лист, условия выполнения, время выполнения, тексты заданий для входного контроля (не менее двух вариантов), эталоны ответов, критерии оценивания работы (приложение № 1)

4. КОНТРОЛЬНО-ОЦЕНОЧНЫЕ СРЕДСТВА ДЛЯ ПРОВЕДЕНИЯ ПРОМЕЖУТОЧНОЙ АТТЕСТАЦИИ

1. Контрольная работа (1 семестр)

1. Форма проведения: письменная.

2. Условия выполнения

1. Инструкция для обучающихся.
2. Время выполнения: 90 минут
3. Оборудование учебного кабинета: посадочные места по количеству обучающихся.
4. Технические средства обучения: не используются.
5. Информационные источники: не используются.
6. Требования охраны труда: выполнение норм СанПин.

3. Пакет материалов

3.1. Перечень тем, выносимых на полугодовую контрольную работу:

- Россия в годы Первой мировой войны и Великой Российской революции (1914–1922). Первая мировая война и послевоенный кризис;
- СССР в 1920–1930-е годы. Межвоенный период (1918–1939);

Оценка запланированных результатов по учебной дисциплине (предмету)

Результаты обучения: умения, знания и общие компетенции	Показатели оценки результата
Метапредметные:	
МР01. Умение самостоятельно определять цели деятельности и составлять планы деятельности; самостоятельно осуществлять, контролировать и корректировать деятельность; использовать все возможные	- умение самостоятельно определять цели деятельности и составлять планы деятельности; самостоятельно осуществлять, контролировать и корректировать деятельность;

ресурсы для достижения поставленных целей и реализации планов деятельности; выбирать успешные стратегии в различных ситуациях	использовать все возможные ресурсы для достижения поставленных целей и реализации планов деятельности; выбирать успешные стратегии в различных ситуациях
МР 03. Владение навыками познавательной, учебно-исследовательской и проектной деятельности, навыками разрешения проблем; способность и готовность к самостоятельному поиску методов решения практических задач, применению различных методов познания	- владение навыками познавательной, учебно-исследовательской и проектной деятельности, навыками разрешения проблем; способность и готовность к самостоятельному поиску методов решения практических задач, применению различных методов познания
МР 04. Владеть основами самостоятельной информационно-познавательной деятельности, включая умение ориентироваться в различных источниках информации, критически оценивать и интерпретировать информацию, получаемую из различных источников	- основы самостоятельной информационно-познавательной деятельности, включая умение ориентироваться в различных источниках информации, критически оценивать и интерпретировать информацию, получаемую из различных источников
МР 06. приемы познавательной рефлексии как осознания совершаемых действий и мыслительных процессов, их результатов и оснований, границ своего знания и незнания, новых познавательных задач и средств для их достижения	- приемы познавательной рефлексии как осознания совершаемых действий и мыслительных процессов, их результатов и оснований, границ своего знания и незнания, новых познавательных задач и средств для их достижения
Предметные:	
ПР601. Владение комплексом знаний об истории России и человечества в целом в XX – начале XXI в., понимание места России в мировой истории Новейшей эпохи	<ul style="list-style-type: none"> - рассматривать историю России как неотъемлемую часть мирового исторического процесса - знать основные даты и временные периоды всеобщей и отечественной истории из раздела дидактических единиц - определять последовательность и длительность исторических событий, явлений, процессов; - характеризовать место, обстоятельства, участников, результаты важнейших исторических событий
ПР602. Сформированность представлений о соотношении истории мира, своей страны, региона, сформированность представлений о предмете, функциях и методах исторической науки, особенностях исторического познания	<ul style="list-style-type: none"> - представлять культурное наследие России и других стран - работать с историческими документами; - сравнивать различные исторические документы, давать им общую характеристику - составлять описание исторических объектов и памятников на основе текста,

	иллюстраций, макетов, Интернет-ресурсов
<p>ПР605. Владение умениями исторического описания (реконструкции) событий истории России и всеобщей истории XX – начала XXI в., образа жизни людей и его изменения в Новейшую эпоху; составления характеристик исторических личностей с использованием учебной и научно-популярной литературы (в форме устного или письменного сообщения)</p> <p>ОК 2-6</p>	<p>- описание событий истории России и всеобщей истории XX – начала XXI в., образа жизни людей и его изменения в Новейшую эпоху</p> <p>- составления характеристик исторических личностей с использованием учебной и научно-популярной литературы (в форме устного или письменного сообщения)</p>

Образец КИМ

Часть А

1. Каковы хронологические рамки Первой мировой войны:

- а) 1914-1919 гг.
- б) 1914-1918 гг.
- в) 1913-1920 гг.
- г) 1917-1922 гг.

2. Какие страны входили в число союзников России в годы Первой мировой войны:

- а) Франция, Англия
- б) Франция, Австро-Венгрия
- в) Англия, Турция
- г) Франция, Турция

3. Брестский мир с Германией Советская Россия подписала в:

- а) феврале 1918 г.
- б) марте 1918 г.
- в) июле 1918 г.
- г) октябре 1918 г.

4. Назовите основную причину Февральской революции:

- а) революционная агитация большевиков
- б) политика Николая II в аграрном вопросе
- в) дестабилизирующее влияние войны на все стороны жизни общества
- г) падение престижа императорской власти

5. Когда было подписано отречение Николая II от престола:

- а) 23 февраля 1917 г.
- б) 3 апреля 1917 г.
- в) 2 марта 1917 г.
- г) 17 июля 1918 г.

6. В 1917 г. двоевластие в России существовало с февраля 1917 г. до:

- а) марта
- б) апреля
- в) июня
- г) июля

7. Причина Октябрьской революции:

- а) убийство Г. Распутина

- б) ухудшение военного и экономического положения в стране
 - в) создание коалиционного правительства
 - г) разгон II Государственной Думы
8. Декреты «О мире» и «О земле» были приняты:
- а) Временным правительством
 - б) Петроградским Советом
 - в) II Съездом Советов
 - г) Учредительным собранием
9. Гражданская война в России проходила в:
- а) 1917-1921 гг.
 - б) 1919-1922 гг.
 - в) 1918-1920 гг.
 - г) 1919-1923 гг.
10. Одна из причин Гражданской войны в России:
- а) союз большевиков с левыми эсерами
 - б) укрепление и развитие многопартийности
 - в) приход большевиков к власти и проводимая ими политика
 - г) развертывание интервенции стран Антанты
11. Назовите причины победы большевиков в Гражданской войне
- а) контроль над всей территорией страны;
 - б) внутривластная борьба за власть;
 - в) поддержка большевиков со стороны подавляющей части населения – крестьянства;
 - г) использование противоречий в рядах противника, у которого отсутствовало военное, идейно-политическое и социальное единство
 - д) помощь стран Антанты;
 - е) подчинение всей жизни общества интересам вооруженной борьбы.
12. К основным чертам политики военного коммунизма НЕ относятся:
- а) продовольственная диктатура
 - б) запрещение свободной торговли
 - в) введение всеобщей трудовой повинности
 - г) продовольственный налог
 - д) централизация хозяйственных отношений
13. Назовите положения, являющиеся целями НЭПА
- а) улучшение социально-экономического состояния общества
 - б) поиск новых путей построения экономических основ социализма
 - в) обобществление средств производства
 - г) преодоление политического кризиса большевиков
 - д) получение средств на индустриализацию
 - б) централизованное управление хозяйством
14. Как называется организация, созданная в 1919 г. для борьбы с неграмотностью:
- а) рабфак
 - б) ликбез
 - в) комбед
 - г) рабкрин
15. Составляющими элементами НЭПА не были:
- а) денационализация мелкой и средней промышленности

- б) децентрализация хозяйства
 - в) начальное планирование экономического производства
 - г) централизация управления экономикой государства
16. СССР был образован в:
- а) 1919 г.
 - б) 1921 г.
 - в) 1922 г.
 - г) 1925 г.
17. В основу создания СССР лежала ленинская идея о:
- а) запрещении выхода республик из СССР
 - б) признании права наций на самоопределение
 - в) вхождении республик на правах автономных образований
 - г) возможности мирного сосуществования государств с различным политическим строем
18. В какие годы в СССР была проведена коллективизация:
- а) 1926-1930 гг.
 - б) 1932-1935 гг.
 - в) 1929-1932 гг.
 - г) 1934-1938 гг.
19. Что явилось одной из причин начала коллективизации:
- а) массовые выступления крестьян с требованием создания колхозов
 - б) необходимость восстановления сельского хозяйства после войны
 - в) необходимость обеспечения индустриализации ресурсами
20. Одной из причин форсированной индустриализации в СССР в 1930-е г. была:
- а) стимулировать развитие частного предпринимательства
 - б) обеспечить превосходство СССР в освоении космического пространства
 - в) обеспечить экономическую независимость СССР
 - г) обеспечить приоритетное развитие легкой промышленности
21. Культ личности Сталина в РКП (б) привел:
- а) к подавлению внутрипартийной демократии
 - б) к росту оппозиционных групп в партии
 - в) к сплочению политических противников Сталина
 - г) к развитию политических дискуссий
22. Какой курс в области национальных отношений взяло советское руководство в 1930-е гг.?
- а) свертывание национальных культур
 - б) предоставление малым народам независимости
 - в) развитие политики коренизации
 - г) развитие национальных культур
23. Поэтом, воспевающим революцию, был:
- а) В. Маяковский
 - б) М. Волошин
 - в) М. Есенин
 - г) Н. Гумилев
24. Что явилось причиной исключения СССР из Лиги Наций в 1939г?
- а) подписание договора с фашистской Германией
 - б) военный конфликт с Финляндией

- в) включение в состав СССР Западной Украины и Западной Белоруссии
 - г) ввод советских войск на территорию Прибалтийских республик
25. Какие события произошли в 1939 г.:
- а) принятие СССР в Лигу нации
 - б) подписание советско-германского договора о ненападении
 - в) советско-японское столкновение у озера Хасан
 - г) нападение Германии на Польшу

Часть В

26. Запишите термин, о котором идет речь.
Как называется возвеличивание роли одного человека, приписывание ему при жизни определяющего влияния на ход исторического развития _____.
27. Установите правильное соответствие:
- 1) Л.Д. Троцкий А) командующий силами белых на юге России
 - 2) П.Н. Врангель. Б) военачальник Красной Армии
 - 3) М.В. Фрунзе. В) председатель Временного правительства
 - 4) И.А. Деникин Г) командующий Добровольческой армией белых
 - Д) председатель Реввоенсовета Советской республики
28. Расположите в хронологической последовательности события:
- а) замена продразверстки продналогом
 - б) публикация статьи И.В. Сталина «Год великого перелома»
 - в) установление запрета на куплю-продажу земли
 - г) начало второй пятилетки

Часть С

29. Выполните задание:
- назовите одно любое событие периода 1914-1939 гг.
 - в чем состояло влияние выбранного события на историю России

4. Эталоны ответов обучающихся

№	I вариант
1	Б
2	А
3	Б
4	В
5	В
6	Г
7	Б
8	Б
9	В
10	В
11	В, Г, Е
12	Г
13	А, Б, Г
14	А
15	Г
16	В

17	Б
18	В
19	В
20	Б
21	А
22	А
23	А
24	Б
25	Б,Г
26	Культ
27	1-Д, 2-А, 3-Б, 4-Г
28	В, А, Б, Г
30	рассуждение

5.Критерии оценивания:

Процент результативности (правильных ответов)	Оценка уровня подготовки	
	балл (отметка)	вербальный аналог
85-100	5	отлично
70-84	4	хорошо
55- 69	3	удовлетворительно
менее 55	2	неудовлетворительно

6. Ведомость.

2.Дифференцированный зачёт (2 семестр)

1. **Форма проведения:** письменная, тест.

2.Условия выполнения

Время выполнения задания: 90 минут.

Оборудование учебного кабинета: посадочные места по количеству обучающихся;

Технические средства обучения: нет.

Информационные источники: не используются.

Требования охраны труда: соблюдение СанПиН.

3.Пакет материалов для проведения дифференцированного зачёта

3.1. Перечень тем (разделов), выносимых на дифференцированный зачет:

1. Россия в годы Первой мировой войны и Великой Российской революции (1914–1922).

Первая мировая война и послевоенный кризис;

2. СССР в 1920–1930-е годы. Межвоенный период (1918–1939);

3. Вторая мировая война: причины, состав участников, основные этапы и события, итоги. Великая Отечественная война. 1941–1945 годы;

3.2. Перечень тестовых заданий, выносимых на дифференцированный зачёт:

Часть А

1. Поводом к началу первой мировой войны послужило:

а) противоречия между Россией и Германией

- б) русско-австрийские противоречия на Балканах
 - в) стремление Германии к мировому господству
 - г) убийство наследника австро-венгерского престола
2. В Тройственный союз накануне войны входили государства:
- а) Германия, Австро-Венгрия, Россия
 - б) Германия, Австро-Венгрия, Италия
 - в) Германия, Австро-Венгрия, Болгария
 - г) Германия, Австро-Венгрия, Османская империя.
3. Укажите полководца, чьим именем была названа военная операция русских войск, блестяще проведенная в годы Первой мировой войны.
- а) А. Брусилов
 - б) Я.Жилинский
 - в) П. Ренненкампф
 - г) А. Самсонов
4. Февральская революция в Петрограде началась.
- а) 25 февраля 1917г.
 - б) 23 февраля 1917 г.
 - в) 28 февраля 1917 г.
 - г) 2 марта 1917 г.
5. Что из перечисленного является одним из итогов Февральской революции:
- а) передача земли крестьянам
 - б) установление двоевластия
 - в) приход большевиков к власти
 - г) выход России из Первой мировой войны
6. Временное правительство было создано под председательством:
- а) Г. Львова
 - б) П. Милюкова
 - в) А. Гучкова
 - г) А. Керенского
7. Причина Октябрьской революции:
- а) начало Первой мировой войны
 - б) объединение кадетов и монархистов в один контрреволюционный лагерь
 - в) расстрел мирной демонстрации рабочих в Петрограде
 - г) неспособность Временного правительства решить важнейшие вопросы, стоявшие перед страной
8. Какой лозунг в октябре 1917 года стал лозунгом вооруженного восстания:
- а) «Долой царя»
 - б) «Вся власть Советам»
 - в) «Вся власть Учредительному собранию»
 - г) «Землю – крестьянам»
9. Назовите положения, отражавшие цели интервентов в Гражданской войне в России
- а) восстановление власти Николая II
 - б) максимальное ослабление России
 - в) подавление очага «революционной заразы»
 - г) оказание помощи Красной Армии
 - д) борьба за возвращение вложенных капиталов в экономику России

- е) создание военно-политического союза с Россией
 - ж) территориальный раздел бывшей Российской империи
10. Военачальники, руководители Красной Армии в годы Гражданской войны:
- а) А. И. Деникин, А. В. Колчак
 - б) М. Н. Тухачевский, М. В. Фрунзе
 - в) Н. Н. Юденич, П. Н. Врангель
 - г) П. И. Краснов, Л. Г. Корнилов
11. Назовите черты, характеризующие основные направления НЭПА
- а) централизация управления хозяйством
 - б) допущение вкладывания в экономику иностранного капитала
 - в) национализация мелкой и части средней промышленности
 - г) запрет на использование наемной рабочей силы
 - д) замена продразверстки продналогом
 - е) отмена всеобщей трудовой повинности
12. Что из названного является одной из причин свертывания нэпа?
- а) отсутствие экономических успехов
 - б) недовольство крестьян деятельностью кооперативов
 - в) несовместимость экономической сущности нэпа с социалистической идеологией
 - г) недовольство капиталистических стран масштабами представленных концессий
13. Подписали договор об образовании СССР:
- а) Россия, Белоруссия, Украина
 - б) Россия, Белоруссия, Украина, Закавказская федерация
 - в) Россия, Украина, Белоруссия, Казахстан
 - г) Россия, Украина, Белоруссия, Грузия
14. СССР был образован в:
- а) 1919 г.
 - б) 1921 г.
 - в) 1922 г.
 - г) 1925 г.
15. Главной причиной победы Сталина во внутрипартийной борьбе в 20-е годы можно считать:
- а) пост генерального секретаря ЦК, дававший возможность расставлять партийные кадры
 - б) глубокое знание теории марксизма
 - в) популярность в широких партийных кругах
 - г) поддержка со стороны старых партийцев
16. Термин “коллективизация” означает:
- а) процесс объединения единоличных крестьянских хозяйств в коллективные хозяйства (колхозы) в СССР
 - б) процесс объединения трестов в коллективные хозяйства (колхозы) в СССР
 - в) процесс объединения социалистических хозяйств (совхозов) в коллективные хозяйства (колхозы) в СССР
17. Целью форсированной индустриализации в СССР было стремление:
- а) ускорить развитие сельского хозяйства
 - б) достичь экономической независимости

в) выплатить все иностранные долги царской России

г) укрепить основы рыночной экономики

18. Проведение индустриализации в СССР характеризует преимущественное развитие:

а) легкой и пищевой промышленности

б) тяжелой промышленности

в) сферы услуг

г) внешней торговли

19. Какие три положения из перечисленных относятся к итогам и последствиям индустриализации в СССР? Запишите цифры, под которыми они указаны.

а) сбалансированно развивалась тяжёлая и лёгкая промышленность

б) созданы новые отрасли промышленности

в) развивалось частное предпринимательство

г) создана мощная индустриальная база

д) достигнута экономическая независимость страны

е), СССР вышел на 1-е место в мире по производству промышленной продукции на душу населения

20. Что из названного стало последствием коллективизации, осуществляемой в СССР в 1930-е г.?

а) увеличение доли единоличных крестьянских хозяйств в сельскохозяйственном производстве

б) значительное улучшение уровня жизни крестьян

в) сведение к минимуму частного сектора в сельском хозяйстве

г) развитие фермерского хозяйства

21. Культурная революция 1920- 1930-х гг. характеризуется:

а) бережным отношением к национальным культурным традициям

б) ликвидацией цензурных ограничений

в) борьбой за ликвидацию неграмотности

в) отказом от государственного и партийного руководства культурой

22. Создатель знаменитой скульптурной группы «Рабочий и колхозница»:

а) Б. Иофан

б) В. Мухина

в) В. Шухов

в) С. Коненков

23. Верховным Главнокомандующим в годы Великой Отечественной войны был:

а) Г. К. Жуков

б) К. Е. Ворошилов

в) В. М. Молотов

г) И. В. Сталин

24. Следствием пакта Молотова-Риббентропа стало (а):

А) вступление СССР в Лигу Наций;

Б) политическое сближение СССР со странами «западных демократий»;

В) советско-финская война;

Г) вступление СССР в организацию военно-политической оси «Рим-Берлин-Токио».

25. Коренным переломом в ходе Великой Отечественной войны СССР и Германии считается:

- а) битва под Москвой
- б) битва под Сталинградом
- в) битва на Орлово-Курской дуге
- г) Ясско-Кишиневская операция

Часть Б

26. Запишите термин, о котором идет речь

----- - форма государственного устройства, добровольное объединение ранее самостоятельных государств в единое союзное государство.

27. Расположите в хронологической последовательности события Второй мировой войны и Великой Отечественной войны.

- а) Смоленское сражение;
- б) Полное освобождение Ленинграда от блокады;
- в) объявление Советским Союзом войны Японии
- г) Курская битва.

28. Военные действия против Японии Красная Армия

- а) начала 8 августа 1945 г.
- б) завершила 2 сентября 1945 г. подписанием Японией акта о безоговорочной капитуляции

- 1) верно только А
- 2) верны А и Б
- 3) верно только Б
- 4) оба суждения неверны

29. Заполните пропуски в данных предложениях, используя приведенный ниже список пропущенных элементов.

- а) Крупнейшее танковое сражение Великой Отечественной войны произошло в ходе....
- б) Одним из организаторов подпольной антифашистской организации «Молодая гвардия» был....
- в) советские войска вышли на государственную границу СССР в

Пропущенные элементы:

- 1) 1944г.
- 2) О. Кошевой
- 3) битва за Москву
- 4) Р. Зорге
- 5) 1943г.
- 6) Сталинградская битва
- 7) В.Г. Клочков
- 8) Курская битва

Часть С

30. Укажите год, когда была сделана данная фотография. Назовите государство, являвшееся основным противником СССР в войне, к истории которой относится данная фотография



Эталоны ответов обучающихся

№	II вариант
1	Г
2	Б
3	А
4	Б
5	Б
6	А
7	Г
8	Б
9	Б, В, Д, Ж
10	Б
11	2,5,6
12	В
13	Б
14	В
15	А
16	А
17	Б
18	Б
19	Б, Г, Д
20	В
21	В
22	Б
23	Г
24	В
25	Б
26	Федерация
27	А,Г,Б,В
28	2
29	8,2,1
30	1945, Германия

Оценка запланированных результатов по учебной дисциплине (предмету)

Результаты обучения: умения, знания и общие компетенции	Показатели оценки результата
Метапредметные:	
<p>МР 04 основы самостоятельной информационно-познавательной деятельности, включая умение ориентироваться в различных источниках информации, критически оценивать и интерпретировать информацию, получаемую из различных источников</p> <p>ОК 5</p>	<p>- основы самостоятельной информационно-познавательной деятельности, включая умение ориентироваться в различных источниках информации, критически оценивать и интерпретировать информацию, получаемую из различных источников</p>
Предметные:	
<p>ПР602. Сформированность представлений о соотношении истории мира, своей страны, региона, сформированность представлений о предмете, функциях и методах исторической науки, особенностях исторического познания</p>	<ul style="list-style-type: none"> - представлять культурное наследие России и других стран - работать с историческими документами; - сравнивать различные исторические документы, давать им общую характеристику - составлять описание исторических объектов и памятников на основе текста, иллюстраций, макетов, Интернет-ресурсов
<p>ПР604. Владение умениями анализа и объяснения исторических событий, процессов, явлений истории России и всеобщей истории XX – начала XXI в. (систематизация; сравнение; владение ключевыми историческими понятиями; соотнесение единичных фактов и общих явлений, процессов; объяснение причин и следствий событий);</p> <p>ОК 1, 2, 4, 6, 9</p>	<ul style="list-style-type: none"> - умение анализа и объяснения исторических событий - владение умениями систематизации, сравнения - владение ключевыми историческими понятиями владение умениями соотнесение единичных фактов и общих явлений, процессов - владение умениями объяснение причин и следствий событий
<p>ПР606. Сформированность опыта рассмотрения исторических версий и оценок событий и личностей истории России и всеобщей истории XX – начала XXI в., их сопоставления, определения общего и различий</p>	<ul style="list-style-type: none"> - критически анализировать информацию из различных источников - соотносить иллюстративный материал с историческими событиями, явлениями, процессами, персоналиями - использовать статистическую (информационную) таблицу, график, диаграмму как источники информации - владеть основной современной терминологией исторической науки, предусмотренной программой - демонстрировать умение вести диалог, участвовать в дискуссии по исторической тематике

	<ul style="list-style-type: none"> - объяснять, на чем основывается та или иная версия (оценка); - определять и аргументировать своего суждения (оценки); - оценивать роль личности в отечественной истории XX века; - ориентироваться в дискуссионных вопросах российской истории XX века и существующих
--	---

Критерии оценивания:

Процент результативности (правильных ответов)	Оценка уровня подготовки	
	балл (отметка)	вербальный аналог
85-100	5	отлично
70-84	4	хорошо
55- 69	3	удовлетворительно
менее 55	2	неудовлетворительно

5. Зачетная ведомость.

3.Контрольная работа (3 семестр)

1.Форма проведения: письменная.

2.Условия выполнения

1.Инструкция для обучающихся.

2.Время выполнения: 90 минут

3.Оборудование учебного кабинета: посадочные места по количеству обучающихся.

4.Технические средства обучения: не используются.

5.Информационные источники: не используются.

6.Требования охраны труда: выполнение норм СанПин.

3.Пакет материалов

1.Перечень тем, выносимых на полугодовую контрольную работу:

- СССР в 1945–1991 годы. Послевоенный мир.

Оценка запланированных результатов по учебной дисциплине (предмету)

Результаты обучения: умения, знания и общие компетенции	Показатели оценки результата
Метапредметные:	
МР01 Умение самостоятельно определять цели деятельности и составлять планы деятельности; самостоятельно осуществлять, контролировать и корректировать деятельность; использовать все возможные ресурсы для достижения поставленных целей и реализации планов деятельности; выбирать успешные стратегии в различных ситуациях	умение самостоятельно определять цели деятельности и составлять планы деятельности; самостоятельно осуществлять, контролировать и корректировать деятельность; использовать все возможные ресурсы для достижения поставленных целей и

	реализации планов деятельности; выбирать успешные стратегии в различных ситуациях;
МР 03 Владение навыками познавательной, учебно-исследовательской и проектной деятельности, навыками разрешения проблем; способность и готовность к самостоятельному поиску методов решения практических задач, применению различных методов познания	- владение навыками познавательной, учебно-исследовательской и проектной деятельности, навыками разрешения проблем; способность и готовность к самостоятельному поиску методов решения практических задач, применению различных методов познания;
МР 04. основы самостоятельной информационно-познавательной деятельности, включая умение ориентироваться в различных источниках информации, критически оценивать и интерпретировать информацию, получаемую из различных источников ОК 05	- основы самостоятельной информационно-познавательной деятельности, включая умение ориентироваться в различных источниках информации, критически оценивать и интерпретировать информацию, получаемую из различных источников
Предметные:	
ПР601. Владение комплексом знаний об истории России и человечества в целом в XX – начале XXI в., понимание места России в мировой истории Новейшей эпохи,	- рассматривать историю России как неотъемлемую часть мирового исторического процесса; - знать основные даты и временные периоды всеобщей и отечественной истории из раздела дидактических единиц; - определять последовательность и длительность исторических событий, явлений, процессов; - характеризовать место, обстоятельства, участников, результаты важнейших исторических событий;
ПР602. Сформированность представлений о соотношении истории мира, своей страны, региона, сформированность представлений о предмете, функциях и методах исторической науки, особенностях исторического познания	- представлять культурное наследие России и других стран; - работать с историческими документами; - сравнивать различные исторические документы, давать им общую характеристику; - составлять описание исторических объектов и памятников на основе текста, иллюстраций, макетов, Интернет-ресурсов;
ПР603 Владение умениями работать с аутентичными историческими источниками и другими источниками исторической	- извлечение и интерпретация информации источников; - сопоставление данных разных

<p>информации по истории России и всеобщей истории XX – начала XXI в. (извлечение и интерпретация информации источников; сопоставление данных разных источников, выявление общего и различий; соотнесение информации источников с историческим контекстом; высказывание суждений о степени полноты и достоверности источника) ОК 1,2, 3, 4, 5</p>	<p>источников, выявление общего и различий - соотнесение информации источников с историческим контекстом; - высказывание суждений о степени полноты и достоверности источника)</p>
---	--

Часть А

А 2. Последним актом сталинских репрессий слал процесс под названием:

1. После смерти И.В. Сталина главой государства стал:

- а) Н.С. Хрущев
- б) Г.М. Маленков
- в) К.Е. Ворошилов
- г) Н.А. Булганин

2. Последним актом сталинских репрессий стал процесс под названием:

- а) «Ленинградское дело»
- б) «дело врачей»
- в) «процесс генералов»
- г) «шахтинское дело»

3. Организация НАТО создана в:

- а) 1946 г.
- б) 1947 г.
- в) 1948 г.
- г) 1949

4. На какую должность был избран Н.С. Хрущев в марте 1953 г.?

- а) председатель Совмина
- б) первого секретаря ЦК КПСС
- в) председателя Верховного Совета
- г) генерального секретаря ЦК КПСС

5.К периоду пребывания Н.С Хрущева во главе КПСС не относятся:

- а) запуск первого искусственного спутника Земли
- б) начало реабилитации жертв массовых репрессий
- в) начало строительства БАМА
- г) массовое жилищное строительство

6. С деятельностью Н.С. Хрущева на высших постах СССР не связано:

- а) освоение целины
- б) постановление ЦК КПСС «О преодолении культа личности и его последствий»
- в) первый официальный визит руководителя СССР в США
- д) ввод советских войск в Чехословакию

7. Шестидесятники это-:

- а) представители интеллигенции, воспитанные в условиях хрущевской оттепели, сторонники десталинизации страны
- б) инициаторы социалистического соревнования

- в) крестьяне-противники колхозной системы
 г) диссиденты
8. Конституция СССР 1977 г. называлась:
 а) «конституцией развитого социализма»
 б) «конституцией победившего социализма»
 в) «общенародной конституцией»
 г) «конституцией советской демократии»
9. Какие реформы политической системы относятся к периоду перестройки?
 а) созыв съезда народных депутатов СССР
 б) образование Государственной Думы
 в) введение поста Президента в стране
 г) отмена 6-й статьи Конституции
10. Разработка экономической реформы «500 дней» связана с именем экономиста:
 а) Н.А. Вознесенского
 б) Н.И Рыжкова
 в) А.Н. Косыгина
 г) Г.А. Явлинского
12. Следствием политики гласности в СССР в период перестройки был (-о)
 А) арест противников перестройки
 Б) официальное осуждение политической деятельности КПСС в предшествующие десятилетия
 В) издание ранее запрещённых произведений литературы
 Г) рост рядов К
11. Следствием политики гласности в период перестройки:
 а) арест противников перестройки
 б) официальное осуждение деятельности КПСС в предшествующее десятилетие
 в) издание ранее запрещенных произведений литературы
 г) рост рядов КПСС

Часть Б

12. Напишите пропущенное слово:

Претензии СССР на право осуществлять военное вмешательство во внутренние дела своих союзников по Варшавскому договору получили в странах Запада название _____ Брежнева.

13. Установите соответствие дат и событий:

Дата	Событие
А) 19 февраля 1954 г.	1. Начало реабилитации жертв сталинского террора
Б) 1953-1955 г.	2. Визит Н.С. Хрущева в США
В) 27 июня 1954 г.	3. Передача в состав Украинской ССР крымской области
Г) 15-27 сентября 1959 г.	4. Пуск в СССР первой АЭС в Обнинске
	5. Освоение целинных и залежных земель

14. Расставьте события в хронологическом порядке:

- а) избрание Ю.В. Андропова генеральным секретарем ЦК КПСС
- б) судебный процесс над Ю. Даниэлем и А. Синявским
- в) подписание договора между СССР и США ОСВ-1
- г) Ввод советских войск в Афганистан

15. Ниже приведен список терминов. Все они за исключением одного относятся к периоду 1964-1985 гг. Найдите и запишите термин, относящийся к другому периоду:

- а) старение кадров
- б) коллективное руководство
- в) ротация кадров
- г) идеология инакомыслия
- д) диссидентское движение
- е) колхозное крестьянство

Когда в Москве произошёл путч направленный на свёртывание реформ?

- А) 24-26 июля 1990 г. Б) 12-14 января 1991 г. В) 19-21 августа 1991 г.

Часть. С

16. Прочтите перечень периодов истории России:

- а) 1964-1985 гг.
- б) 1985-1991 гг.

Выберите один период из предложенного перечня и выполните задание:

- назовите одно любое событие выбранного периода;
- в чем состояло влияние выбранного события на историю России;
- назовите одного участника этого события;
- укажите один любой его поступок в ходе участия в этом событии.

Эталоны ответов обучающихся

№	I вариант
1	Б
2	Б
3	Г
4	Б
5	В
6	Д
7	А
8	А
9	А, В, Г
10	Г
11	В
12	доктрина
13	А-3, Б-5, В-4, Г-2
14	2,3,4,1
15	В
16	рассуждение

4.Критерии оценивания:

Процент результативности (правильных ответов)	Оценка уровня подготовки	
	балл (отметка)	вербальный аналог

85-100	5	отлично
70-84	4	хорошо
55- 69	3	удовлетворительно
менее 55	2	неудовлетворительно

5. Зачетная ведомость.

4. Дифференцированный зачет (4 семестр)

1. Форма проведения: письменная, тест.

2. Условия выполнения

1. Инструкция для обучающихся.
2. Время выполнения: 90 минут.
3. Оборудование учебного кабинета: КИМ для проведения тестирования, письменные принадлежности.
4. Технические средства обучения: не используются.
5. Информационные источники, допустимые к использованию на дифференцированном зачете: не допускаются.
6. Требования охраны труда: выполнение норм СанПИН.

3. Пакет материалов

1. Перечень тем, выносимых на дифференцированный зачет:
 1. Россия в годы Первой мировой войны и Великой Российской революции (1914–1922). Первая мировая война и послевоенный кризис;
 2. СССР в 1920–1930-е годы. Межвоенный период (1918–1939);
 3. Вторая мировая война: причины, состав участников, основные этапы и события, итоги. Великая Отечественная война. 1941–1945 годы;
 4. СССР в 1945–1991 годы. Послевоенный мир;
 5. Российская Федерация в 1992–2020 гг. Современный мир в условиях глобализации.
- 3.2. Тестовые задания к дифференцированному зачёту:

Часть А

1. Поводом для начала Первой мировой войны стало:
 - а) Убийство эрцгерцога Франца-Фердинанда в Сараево
 - б) Нападение Германии на Бельгию
 - в) Образование Тройственного союза
 - г) Морская блокада Германии и Австро-Венгрии
2. Что из перечисленного явилось одним из итогов Февральской революции 1917 г.?
 - а) ликвидация монархии
 - б) переход всей власти к Советам
 - в) роспуск Учредительного собрания
 - г) свержение Временного правительства.
3. Причина Октябрьской революции:
 - а) начало Первой мировой войны
 - б) объединение кадетов и монархистов в один контрреволюционный лагерь
 - в) расстрел мирной демонстрации рабочих в Петрограде

- г) неспособность Временного правительства решить важнейшие вопросы, стоявшие перед страной
4. Из перечня терминов, выделите те, которые не относятся к событиям 1917-1921 гг.
- а) Совнарком
 - б) рабочий контроль
 - в) коллективизация
 - г) военный коммунизм
5. Одна из причин перехода к НЭПу:
- а) социально-политический кризис власти большевиков
 - б) стремление большевиков обобществить средства производства
 - в) поиск средств на индустриализацию
 - г) стремление повысить эффективность труда
6. Подписали договор об образовании СССР:
- а) Россия, Белоруссия, Украина
 - б) Россия, Белоруссия, Украина, Закавказская Федерация
 - в) Россия, Украина, Белоруссия, Казахстан
 - г) Россия, Украина, Белоруссия, Грузия
7. Термин “коллективизация” означает:
- а) процесс объединения единоличных крестьянских хозяйств в коллективные хозяйства (колхозы) в СССР
 - б) процесс объединения трестов в коллективные хозяйства (колхозы) в СССР
 - в) процесс объединения социалистических хозяйств (совхозов) в коллективные хозяйства (колхозы) в СССР
8. Главной причиной победы Сталина во внутрипартийной борьбе в 20-е годы можно считать:
- а) пост генерального секретаря ЦК, дававший возможность расставлять партийные кадры
 - б) глубокое знание теории марксизма
 - в) популярность в широких партийных кругах
 - г) поддержка со стороны старых партийцев
9. Заключив договор о ненападении с Германией, СССР:
- а) значительно укрепил свой международный авторитет
 - б) выиграл время для укрепления обороны страны
 - в) получил возможность восстановить советское государство в границах бывшей Российской империи
 - г) отодвинул свои западные границы
10. Укажите хронологические рамки Великой Отечественной войны:
- а) 1 сентября 1939 г. – 9 мая 1945 г.
 - б) 1 сентября 1939 г. – 2 сентября 1945 г.
 - в) 22 июня 1941 г. – 9 мая 1945 г.
 - г) 22 июня 1941 г. – 2 сентября 1945 г.
11. Верховным Главнокомандующим в годы Великой Отечественной войны был:
- а) Г. К. Жуков
 - б) К. Е. Ворошилов
 - в) В. М. Молотов
 - г) И. В. Сталин
12. К начальному этапу Великой Отечественной войны относится:

- а) Висло-Одерская операция
- б) Сталинградская битва
- в) Битва на Курской дуге
- г) Смоленское сражение

13. Кто проявил героизм в битве под Москвой?

- а) А. Зайцев
- б) В. Клочков
- в) И. Кожедуб
- г) А. Матросов
- д) М. Паникаха
- е) В. Талалихин

14. Самое крупное танковое сражение в годы войны было под:

- а) Березино
- б) Прохоровкой
- в) Бородино
- г) Котельниково

15. Какое событие в ходе ВОВ произошло раньше других:

- а) Сталинградская битва
- б) Курская битва
- в) Московская битва
- г) «Десять сталинских ударов»

16. О возникновении какого движения в послевоенное время рассказывается в отрывке из книги?

Мы встретились с австрийскими рабочими в непринужденной обстановке. Завязался оживленный разговор. Один из австрийцев заявил, что выполнить три-четыре нормы в месяц невозможно. Это реклама! Но вот я, например, почти ежемесячно вырабатываю три-четыре нормы... За 12 вместо 54 часов выполнил задание Анатолий Чугунов.

- а) сменовеховцев
- б) стахановцев
- в) пионеров
- г) «скоростников»

17. Вынужденный уйти на пенсию, Н.С. Хрущев заявил своим соратникам: «Мне 70 лет, я стар и устал... Главное, я сделал...». Что Н.С. Хрущев считал главным делом своей жизни?

- а) жилищная революция
- б) освоение целинных земель
- в) начало демократизации партийной жизни
- г) прорыв в космос

18. Ядерный ракетный кризис 1962 г. называется:

- а) Карибским
- б) Египетским
- в) Берлинским
- г) Суэцким

19. Процесс либерализации политической жизни в СССР и оживления культурной жизни страны в 1950 – 1960-е годы называется:

- а) 1946 – 1964 гг.
- б) 1964-1982 гг.
- в) 1976-1982 гг.
- г) 1968- 1984 гг.

20. Переход от холодной войны к разрядке в 70-е годы был обусловлен, прежде всего:
- а) устранением идеологических противоречий между НАТО и Варшавским договором.
 - б) развитием экономического сотрудничества между социалистическими и капиталистическими государствами.
 - в) наличием ядерного паритета между СССР и США.
 - г) личной дружбой
21. Как можно охарактеризовать политическую жизнь общества с 1960-х гг.?
- а) полной бюрократизацией политической власти
 - б) диктатом партийно-государственного аппарата в экономике
 - в) новым витком политических репрессий
 - г) началом радикальной политической реформ
22. Понятия «перестройка», «ускорение», «гласность» связаны с политикой?
- а) Н.С. Хрущева
 - б) Л.И. Брежнева
 - в) Ю.В. Андропова
 - г) М.С. Горбачева
23. Главной задачей перестройки было?
- а) уничтожение командно-административной системы
 - б) радикальное преобразование советского общества
 - в) восстановление тоталитарного режима
 - г) «совершенствование социализма»
24. 8 декабря 1991 г. в резиденции под Минском президенты России, Украины и Председатель Верховного Совета Белоруссии?
- а) введении в СССР чрезвычайного положения
 - б) образовании Содружества Независимых Государств
 - в) запрещении в СССР деятельности КПСС
 - г) создании межреспубликанского экономического комитета
25. Что произошло в результате распада СССР?
- а) усиление обороноспособности
 - б) усиление политики русификации
 - в) усиление экономического развития
 - г) обострение межнациональных конфликтов
26. Что произошло в результате распада СССР?
- а) усиление обороноспособности
 - б) усиление политики русификации
 - в) усиление экономического развития
 - г) обострение межнациональных конфликтов
27. Какие три понятия характеризуют постсоветский период развития нашей страны?
- а) парламентаризм
 - б) приватизация
 - в) акционирование
 - г) эвакуация
 - д) тоталитаризм
 - е) стагнация

Часть В

28. Запишите термин, о котором идет речь.
----- система передачи США займы или аренду боеприпасов, продовольствия, сырья союзникам во Второй мировой войне.

29. Установите соответствие:

Битвы:	Значение:
а) Сталинградская битва	1) уничтожение группы армии «Центр» и освобождение Белоруссии
б) Курская битва	2) завершение коренного перелома в войне
в) Ленинградско-Новгородская операция	3) начало коренного перелома
г) Операция «Багратион»	4) разгром группы армии «Север»

30. Рассмотрите изображение и выполните задание. Какие суждения о данной денежной купюре являются верными? Выберите два суждения из пяти предложенных.



- а) данная купюра выпущена в период президентства Б. Н. Ельцина
- б) на купюре изображена башня Московского Кремля
- в) данная купюра выпущена в период президентства В.В. Путина
- г) купюры данного образца имели хождение в период существования СССР
- д) на купюре изображён памятник затопленным кораблям в г. Севастополе

31. Установите соответствие между памятниками культуры и их авторами:

Памятники культуры	Авторы
а) фильм «Сибирский цирюльник»	1) И. С. Глазунов
б) мемориальный комплекс на Поклонной горе в Москве	2) З. К. Церетели
в) картина «Изгнание торгующих из храма»	3) В. Л. Гинзбург
г) рассказ «В одном сибирском городе»	4) В. Г. Распутин
	5) Н. С. Михалков
	6) Г. Я. Перельман

32. Расположите в хронологической последовательности исторические события.

- а) воссоединение Крыма с Россией
- б) начало либерализации цен
- в) начало реализации четырёх приоритетных Национальных проектов

33. Заполните пустые ячейки таблицы, используя представленные, ниже данные.

Для каждой ячейки, обозначенной буквой, выберите номер нужного элемента.

Понятие	Дата	Руководитель страны
_____ (А)	1921 г	_____ (Б)
_____ (В)	_____ (Г)	Н. С. Хрущёв
Программа мира	1971 г.	_____ (Д)
Ближнее зарубежье	_____ (Е)	Б. Н. Ельцин

Пропущенные элементы:

- 1) «военный коммунизм»
- 2) И.В. Сталин

- 3) совнархоз
- 4) 1985
- 5) Л.И. Брежнев
- 6) 1992
- 7) 1957
- 8) В.И. Ленин
- 9) НЭП

Ответ запишите в виде последовательности цифр

34. О ком идет речь? «Он погиб во время зимнего наступления под Ленинградом, в боях у деревни Чернушки, закрыв своим телом амбразуру пулеметного дзота гитлеровцев, препятствовавшего продвижению подразделения».

- 5) индустриализация, 6) продразвёрстка

Часть С

35. Прочтите перечень периодов истории России.

- а) 1964-1985 гг.
- б) 1985-1991 гг.
- в) 1991-2000 гг.

Выберите один период из предложенного перечня и выполните задание:

- назовите одно любое событие выбранного периода;
- в чем состояло влияние выбранного события на историю России;
- назовите одного участника этого события;
- укажите один любой его поступок в ходе участия в этом событии

Эталоны ответов обучающихся

№	
1	А
2	А
3	Г
4	Б,В
5	А
6	Б
7	А
8	А
9	Б
10	В
11	Г
12	Г
13	Б,Е
14	Б
15	Б
16	Г
17	В
18	А
19	Б
20	В

21	А
22	Г
23	Г
24	Б
25	Г
26	Г
27	А,Б,В
28	Ленд-лиз
29	А-3, Б-2,В-4,Г-1
30	В,Д
31	А-5,Б-2, В-1,Г-4
32	Б, В,А
33	9,8,3,7,5,6
34	А. Матросов
35	рассуждение

Оценка запланированных результатов по учебной дисциплине (предмету)

Результаты обучения: умения, знания и общие компетенции	Показатели оценки результата
Метапредметные:	
МР 04 основы самостоятельной информационно-познавательной деятельности, включая умение ориентироваться в различных источниках информации, критически оценивать и интерпретировать информацию, получаемую из различных источников	- основы самостоятельной информационно-познавательной деятельности, включая умение ориентироваться в различных источниках информации, критически оценивать и интерпретировать информацию, получаемую из различных источников
Предметные:	
ПР602. Сформированность представлений о соотношении истории мира, своей страны, региона, сформированность представлений о предмете, функциях и методах исторической науки, особенностях исторического познания	- представлять культурное наследие России и других стран - работать с историческими документами; - сравнивать различные исторические документы, давать им общую характеристику - составлять описание исторических объектов и памятников на основе текста, иллюстраций, макетов, Интернет-ресурсов
ПР604. Владение умениями анализа и объяснения исторических событий, процессов, явлений истории России и всеобщей истории XX – начала XXI в. (систематизация; сравнение; владение ключевыми историческими понятиями; соотнесение единичных фактов и общих явлений, процессов; объяснение причин и следствий событий);	- умение анализа и объяснения исторических событий - владение умениями систематизации, сравнения - владение ключевыми историческими понятиями владение умениями соотнесение единичных фактов и общих явлений, процессов - владение умениями объяснение причин

ОК 5	и следствий событий
<p>ПР606. Сформированность опыта рассмотрения исторических версий и оценок событий и личностей истории России и всеобщей истории XX – начала XXI в., их сопоставления, определения общего и различий</p>	<ul style="list-style-type: none"> - критически анализировать информацию из различных источников - соотносить иллюстративный материал с историческими событиями, явлениями, процессами, персоналиями - использовать статистическую (информационную) таблицу, график, диаграмму как источники информации - владеть основной современной терминологией исторической науки, предусмотренной программой - демонстрировать умение вести диалог, участвовать в дискуссии по исторической тематике - объяснять, на чем основывается та или иная версия (оценка); - определять и аргументировать своего суждения (оценки) - оценивать роль личности в отечественной истории XX века; - ориентироваться в дискуссионных вопросах российской истории XX века и существующих

Критерии оценивания:

Процент результативности (правильных ответов)	Оценка уровня подготовки	
	балл (отметка)	вербальный аналог
85-100	5	отлично
70-84	4	хорошо
55- 69	3	удовлетворительно
менее 55	2	неудовлетворительно

5. Зачетная ведомость.

МИНИСТЕРСТВО ПРОФЕССИОНАЛЬНОГО ОБРАЗОВАНИЯ
И ЗАНЯТОСТИ НАСЕЛЕНИЯ ПРИМОРСКОГО КРАЯ

краевое государственное автономное
профессиональное образовательное учреждение
«Дальнегорский индустриально-технологический колледж»

**КОМПЛЕКТ КОНТРОЛЬНО-ОЦЕНОЧНЫХ СРЕДСТВ ДЛЯ ПРОВЕДЕНИЯ
ВХОДНОГО КОНТРОЛЯ ПО
УЧЕБНОЙ ДИСЦИПЛИНЕ (ПРЕДМЕТУ)
ОБЩЕОБРАЗОВАТЕЛЬНОГО ЦИКЛА**

ОУП.05 История

для профессии

15.01.05 Сварщик (ручной и частично механизированной сварки (наплавки))

Разработчики:

Организация-разработчик: КГА ПОУ «ДИТК»

Разработчик: Авцина Светлана Валентиновна, преподаватель.

ОДОБРЕН

цикловой методической комиссией

Протокол № 2

от «05» сентября 2023 г.

Председатель Яковцева О.А.

Дальнегорск, 2022 год

Комплект контрольно-оценочных средств разработан на основе Федерального государственного образовательного стандарта среднего профессионального образования по профессии СПО 15.01.05 Сварщик (ручной и частично механизированной сварки (наплавки)) программы учебной дисциплины (предмета) «История».

1. Условия проведения: текущий (входной) контроль.
2. Форма контроля: письменная, тестирование.
3. Количество вариантов для проведения контроля: 2.
4. Время выполнения заданий: 45 минут.
5. Оборудование: ручка.
6. Учебно-методическая и справочная литература: справочный материал.
7. Условия приема контрольных заданий преподавателем письменно по завершению выполнения.
8. Порядок подготовки и проведения текущего контроля: в рамках учебного занятия по расписанию, входной контроль преподаватель осуществляет самостоятельно.

Задания для обучающихся по вариантам

I вариант

Часть А.

1. Назовите даты правления Александра III:
 - 1) 1825-1855 гг.
 - 2) 1855- 1881 гг.
 - 3) 1881-1894 гг.
 - 4) 1894-1917 гг.
2. В результате проведенной в царствование Александра II военной реформы комплектование армии стало осуществляться на основе:
 - 1) дворянского ополчения
 - 2) рекрутской повинности
 - 3) всеобщей воинской повинности
 - 4) службы по контракту
3. Происходивший в России в 1830-1880 гг. переход от ручного труда - к машинному, от мануфактуры - к фабрике называется:
 - 1) промышленный переворот
 - 2) промышленная революция
 - 3) промышленная реформа
 - 4) верно все перечисленное
4. Как называлась категория бывших помещичьих крестьян, освобождённых от крепостной зависимости Положениями 19 февраля 1861 года, но не выплативших выкупные платежи за землю:
 - 1) помещионные
 - 2) капиталисты
 - 3) временнообязанные
 - 4) государственные
5. Проведение Земской реформы было начато Александром II в:
 - 1) 1861 г.
 - 2) 1864 г.
 - 3) 1874 г.
 - 4) 1880 г.
6. Какой новый вид транспорта начал развиваться в России во второй четверти XIX века?
 - 1) гужевой
 - 2) автомобильный
 - 3) железнодорожный

- 4) речной
7. Представители русской общественной мысли 1830-1850-х гг., считавшие, что Россия должна развиваться самобытным путем, а не следовать образцам ведущих европейских стран, назывались:
- 1) декабристами
 - 2) западниками
 - 3) славянофилами
 - 4) анархистами
8. К внешнеполитическим событиям периода правления Александра II относится:
- 1) Крымская война
 - 2) Присоединение Грузии
 - 3) Присоединение полуострова Крым
 - 4) Продажа полуострова Аляски
9. Назовите дату Русско-Японской войны
- 1) 1904-1905 гг.
 - 2) 1905-1907 гг.
 - 3) 1912-1913 гг.
 - 4) 1914-1918 гг.
10. Назовите основное направление внутренней политики Александра III:
- 1) развитие местного самоуправления
 - 2) укрепление сословного строя и самодержавия
 - 3) постепенный переход к правовому государству
 - 4) поиск компромисса с революционным движением
11. Что из названного относилось к контрреформам 1880-х годов?
- 1) создание Третьего Отделения Его Императорского Величества канцелярии
 - 2) запрет издания журнала «Телескоп»
 - 3) издание циркуляра о «кухаркиных детях»
 - 4) упразднение губернских и уездных земств
12. Государственная политика, направленная на повышение таможенных пошлин на ввозимую из-за границы продукцию – это:
- 1) протекционизм
 - 2) модернизация
 - 3) монополия
 - 4) реформа
13. Назовите даты правления Николая II:
- 1) 1825-1855 гг.
 - 2) 1855- 1881 гг.
 - 3) 1881-1894 гг.
 - 4) 1894-1917 гг.
14. Причиной Русско-Японской войны было:
- 1) борьба за сферы влияния на Дальнем Востоке
 - 2) начало революции в России
 - 3) образование военно-политических блоков
 - 4) слабость государственного управления Китая
15. Отметьте, что из перечисленного не относится к реформам П. А. Столыпина:
- 1) введение военно-полевых судов
 - 2) переселенческая политика
 - 3) аграрная реформа
 - 4) введение винной монополии
16. Целью столыпинской аграрной реформы было:
- 1) создание крестьянских профсоюзов
 - 2) превращение России в аграрную страну

- 3) прекращение экспорта хлеба за границу
- 4) укрепление аграрного сектора экономики, создание широкого слоя собственников

Часть В.

17. Установите соответствие между датой и событием.

Дата	Событие
А) 19 февраля 1861 г.	1) Продажа Аляски
Б) 1 марта 1881 г	2) «Кровавое воскресенье». Начало первой русской революции
В) 1867 г.	3) Подписание Манифеста об отмене крепостного права
Г) 9 января 1905 г.	4) Убийство Александра II

Ответ:

А	Б	В	Г

18. Рассмотрите иллюстрацию и определите, в каком году произошло изображенное на ней событие:

- 1) 1874 г.
- 2) 1879 г.
- 3) 1881 г.
- 4) 1883 г.



19. Прочтите отрывок из сочинения историка. Напишите, о каком движении идет речь.

Весной 1874 года началось это массовое движение. Тысячи молодых людей двинулись в деревню, рассчитывая поднять крестьянство на социальный переворот. В движении участвовала и демократическая разночинная интеллигенция, охваченная стремлением сблизиться с народом и служить ему своими знаниями. Действия пропагандистов были различны: одни говорили о постепенной подготовке к восстанию, другие призывали крестьян отнимать у помещика земли, отказываться от уплаты выкупных платежей, свергнуть царя и его право. Однако поднять крестьян на восстание не удалось. К концу 1874 года силы пропагандистов были разгромлены, хотя движение продолжалось и в 1875 году. За революционную пропаганду было привлечено к ответственности 2564 человека.

20. Этот человек, будучи министром внутренних дел, уничтожил III отделение полиции, смягчил цензуру, а в январе 1880 сделал доклад царю, где предложил привлечь общественных представителей для разработки важнейших законов в столицу. Хотя формы этого привлечения были далеки от тех, что предусматривал европейский парламентаризм, доклад потом часто именовали «Конституцией...». Назовите его имя.

- 1) К. Победоносцев
- 2) М. Лорис-Меликов
- 3) А. Толстой
- 4) Н. Михайлов

Часть С.

21. Назовите не менее трех причин поражения России в русско–японской войне

II-вариант

Часть А.

1. Назовите политический строй в России XIX века:
 - 1) парламентская монархия,
 - 2) конституционная монархия,
 - 3) республика,
 - 4) самодержавная монархия.
2. Назовите даты правления Александра II:
 - 1) 1825-1855 гг.
 - 2) 1855- 1881 гг.
 - 3) 1881-1894 гг.
 - 4) 1894-1917 гг.
3. Возникновение института присяжных заседателей связано с проведением:
 - 1) Судебной реформы 1964 г.
 - 2) Земской реформы 1864 г.
 - 3) Крестьянской реформы 1861 г.
 - 4) Городской реформы 1870 г.
4. Что такое отрезки?
 - 1) земля, которой наделялись крестьяне по реформе 1861 г.
 - 2) земля, которую отрезали у помещиков в пользу крестьян
 - 3) часть крестьянского надела, оказавшаяся «лишней» по сравнению с установленной в 1861 г. нормой
 - 4) объединение крестьянских хозяйств
5. С проведением военной реформы связана дата:
 - 1) 1861 г.
 - 2) 1864 г.
 - 3) 1874 г.
 - 4) 1880 г.
6. Что из перечисленного характерной чертой развития России в пореформенный период?
 - 1) появление первых мануфактур
 - 2) появление металлургии и металлообработки
 - 3) активное развитие сельского хозяйства
 - 4) активное железнодорожное строительство
7. М.А. Бакунин, П. Л. Лавров, П. Н. Ткачев известны как теоретики:
 - 1) славянофильства
 - 2) народничества
 - 3) западничества
 - 4) консерватизма
8. К внешнеполитическим событиям периода правления Александра II относится:
 - 1) присоединение Бухарского эмирата и Кокандского ханства
 - 2) заключение Парижского мирного договора
 - 3) присоединение полуострова Крым
 - 4) Отечественная война
9. Основное направление внутренней политики Александра III:
 - 1) постепенная отмена сословного строя
 - 2) ослабление репрессий в стране
 - 3) либерализация общественной жизни
 - 4) возвращение к основам «самодержавия, православия, народности»

10. По Университетскому уставу 1884 г. собрания и выступления студентов:
- 1) разрешались при участии ректора или попечителя университета
 - 2) разрешались только в Татьянин день
 - 3) строго воспрещались
 - 4) предполагалось проводить мирно без оружия
11. Объединение промышленников, контролирующее выпуск определенных видов продукции, способное диктовать цены рынку – это:
- 1) модернизация
 - 2) монополия
 - 3) парламент
 - 4) сенат
12. События: «Кровавое воскресенье», восстание на броненосце «Потемкин», декабрьское вооруженное восстание в Москве относятся к:
- 1) 1904-1905 гг.
 - 2) 1905-1907 гг.
 - 3) 1914-1918 гг.
 - 4) 1918-1920 гг.
13. Что из перечисленного не является причиной поражения русских войск в Русско-Японской войне:
- 1) трудность переброски войск на Дальний Восток
 - 2) слабость командования армии
 - 3) начало революции в России
 - 4) создание Государственной Думы
14. Какие мероприятия связаны с деятельностью Столыпина:
- 1) Манифест 17 октября
 - 2) указ о военных полевых судах
 - 3) указ «о вольных хлебопашцах»
 - 4) «Жалованная грамота городам»
15. Аграрная реформа Столыпина способствовала:
- 1) освоению сибирских земель
 - 2) началу разведения картофеля
 - 3) прекращению процесса раскрестьянивания
 - 4) полному исчезновению крестьянской общины.
16. Подписание Манифеста 17 октября 1905 года свидетельствовало:
- 1) ликвидации сословного и национального неравенства подданных Российской империи
 - 2) превращении Российской империи из абсолютной монархии в конституционную
 - 3) формировании демократического общества
 - 4) установлении диктатуры пролетариата

Часть В.

17. Установите соответствие названием понятием и определением:
 к каждому элементу первого столбца подберите соответствующий элемент из второго столбца.
 Ответ запишите в таблице.

Понятие	Определение
А) Модернизация	1) Участок земли, выделенный крестьянину при выходе его из общины с переселением его из деревни на новое место жительства
Б Протекционизм	2) Участок земли, выделенный крестьянину, вышедшему из общины с сохранением его двора в деревне
В) Отруб	3) Политика, цель которой состоит в ограничении ввоза определенных товаров из-за границы за счет повышения пошлин на ввозимую продукцию.
Г) Хутор	4) Осуществляемый в короткие сроки переход от традиционного, аграрно-

сословного общества к современному индустриальному обществу, сопровождающийся изменениями в социальной структуре общества и быте людей

Ответ:

А	Б	В	Г

18. Прочтите отрывок из воспоминаний Б.Н. Чичерина и укажите императора, о котором идёт речь.

«Целые два месяца Россия была в каком-то странном смущении и оцепенении; не только руки отпадали от всякого дела, но даже ум и чувства как будто омертвели. Покойного государя любили, обожали освобождённые крестьяне и бывшие дворовые люди; душевно были к нему расположены и преданы в обществе все лично его знавшие и те, которые много слышали о его сердечной доброте, о его всегдашнем расположении ко всякому доброму делу»

- 1) Николай I
- 2) Александр II
- 3) Александр III
- 4) Николай II

19. При значительном содействии этого человека, министра иностранных дел, в 1871 году была уничтожена 2-я статья Парижского трактата о нейтрализации Чёрного моря. Все - все великие державы согласились подвергнуть пересмотру означенную статью Парижского договора и вновь предоставить России право держать военный флот в Черном море. Назовите его имя.



- 1) К. Победоносцев
- 2) А. М. Горчаков
- 3) А. Толстой
- 4) Н. Михайлов

20. Рассмотрите иллюстрацию и определите, какое событие на ней изображено

Часть С.

21. Напишите названия (не менее трех) политических партий России, появившихся после Манифеста 17 октября 1905 г.

9.Эталоны ответов по вариантам.

№	I вариант.	II вариант.
1	1	4
2	2	2
3	3	1
4	3	3
5	2	3
6	3	4
7	3	2
8	4	1
9	2	4
10	2	3
11	3	2
12	1	2
13	4	4
14	1	2
15	4	4

16	4	2
17	3412	4321
18	3	2
19	«Хождение в народ»	2
20	2	Убийство градоначальника Трепова Верой Засулич
21	Отсутствие возможности быстрой переброски войск и снаряжения на Дальний Восток; ошибки и непродуманность действий командования России; военно-техническое превосходство японцев	Конституционные демократы (кадеты), Союз 17 октября (Октябристы) Союз Русского народа РСДРП

10. Критерии оценивания:

задания 1 – 16 -оцениваются 1 баллом

задания 17 – 20 -оцениваются 2 баллами

задание 21-оценивается 3 баллами.

Оценка 5 «отлично» - 24-27 баллов

Оценка 4 «хорошо» - 21-23 балла

Оценка 3 «удовлетворительно» - 16-20 баллов

Оценка 2 «неудовлетворительно» - ниже 16 баллов.

**МИНИСТЕРСТВО ПРОФЕССИОНАЛЬНОГО ОБРАЗОВАНИЯ
И ЗАНЯТОСТИ НАСЕЛЕНИЯ ПРИМОРСКОГО КРАЯ**

**краевое государственное автономное
профессиональное образовательное учреждение
«Дальнегорский индустриально-технологический колледж»**

**КОМПЛЕКТ КОНТРОЛЬНО-ОЦЕНОЧНЫХ СРЕДСТВ
УЧЕБНОЙ ДИСЦИПЛИНЫ (ПРЕДМЕТА)
ОБЩЕОБРАЗОВАТЕЛЬНОГО ЦИКЛА**

ОУП.06 ФИЗИЧЕСКАЯ КУЛЬТУРА

для профессии

15.01.05 Сварщик (ручной и частично механизированной сварки (наплавки))

Дальнегорск, 2022 год

Комплект контрольно-оценочных средств разработан на основе Федерального государственного образовательного стандарта среднего профессионального образования по профессии СПО 15.01.05 Сварщик (ручной и частично механизированной сварки (наплавки)) программы учебной дисциплины (предмета) «Физическая культура».

Разработчики:

Организация-разработчик: КГА ПОУ «ДИТК»

Разработчик: Бровченко Михаил Сергеевич, преподаватель.

ОДОБРЕН

цикловой методической комиссией

Протокол № 1

от «05» сентября 2022 г.

Председатель: Яковцева О.А.

СОДЕРЖАНИЕ

1. Паспорт комплекта контрольно-оценочных средств
2. Результаты освоения учебной дисциплины (предмета), подлежащие проверке
3. Оценка освоения учебной дисциплины (предмета)
 - 3.1. Контроль и оценка освоения учебной дисциплины (предмета) по темам (разделам)
 - 3.1.1 Методы и критерии оценивания
 - 3.2. Контрольно – оценочные средства для входного контроля по дисциплине (предмету)
4. Контрольно-оценочные средства для проведения промежуточной аттестации
 - 4.1. Пакет материалов
 - 4.2. Критерии оценки

1. ПАСПОРТ КОМПЛЕКТА КОНТРОЛЬНО-ОЦЕНОЧНЫХ СРЕДСТВ

В результате освоения учебной дисциплины (предмета) «Физическая культура» обучающийся должен обладать предусмотренными ФГОС по 15.01.05 Сварщик (ручной и частично механизированной сварки (наплавки)) следующими умениями, знаниями, которые формируют профессиональную компетенцию, и общими компетенциями.

Обучающийся должен знать:

ЛР 05	основы саморазвития и самовоспитания в соответствии с общечеловеческими ценностями и идеалами гражданского общества; готовность и способность к самостоятельной, творческой и ответственной деятельности
ЛР 10	основы эстетического отношения к миру, включая эстетику быта, научного и технического творчества, спорта, общественных отношений
ЛР 12	основы бережного, ответственного и компетентного отношения к физическому и психологическому здоровью, как собственному, так и других людей, приемы оказания первой помощи
МР 02	приемы продуктивного общения и взаимодействия в процессе совместной деятельности, способность учитывать позиции других участников деятельности, эффективно разрешать конфликты
МР 03	навыки познавательной, учебно-исследовательской и проектной деятельности, навыки разрешения проблем; способность и готовность к самостоятельному поиску методов решения практических задач, применению различных методов познания
МР 07	приемы самостоятельной оценки и принятия решений, определяющие стратегию поведения, с учетом гражданских и нравственных ценностей
МР 09	навыки познавательной рефлексии как осознания совершаемых действий и мыслительных процессов, их результатов и оснований, границ своего знания и незнания, новых познавательных задач и средств их достижения
ПР 603	основные способы самоконтроля индивидуальных показателей здоровья, умственной и физической работоспособности, физического развития и физических качеств

Обучающийся должен уметь /иметь:

ЛР 02	гражданскую позицию как активного и ответственного члена российского общества, осознающего свои конституционные права и обязанности, уважающего закон и правопорядок, обладающего чувством собственного достоинства, осознанно принимающего традиционные национальные и общечеловеческие гуманистические и демократические ценности
ЛР 03	готовность к служению Отечеству, его защите
ЛР 06	толерантное сознание и поведение в поликультурном мире, готовность и способность вести диалог с другими людьми, достигать в нем взаимопонимания, находить общие цели и сотрудничать для их достижения, способность противостоять идеологии экстремизма, национализма, ксенофобии, дискриминации по социальным, религиозным, расовым, национальным признакам и другим негативным социальным явлениям
ЛР 07	навыки сотрудничества со сверстниками, детьми младшего возраста, взрослыми в образовательной, общественно полезной, учебно-исследовательской, проектной и других видах деятельности
ЛР 08	нравственное сознание и поведение на основе усвоения общечеловеческих ценностей
ЛР 09	готовность и способность к образованию, в том числе самообразованию, на протяжении всей жизни; сознательное отношение к непрерывному

	образованию как условию успешной профессиональной и общественной деятельности
ЛР 11	принятие и реализацию ценностей здорового и безопасного образа жизни, потребности в физическом самосовершенствовании, занятиях спортивно-оздоровительной деятельностью, неприятие вредных привычек: курения, употребления алкоголя, наркотиков
ЛР 13	осознанный выбор будущей профессии и возможностей реализации собственных жизненных планов; отношение к профессиональной деятельности как возможности участия в решении личных, общественных, государственных, общенациональных проблем
МР 04	готовность и способность к самостоятельной информационно-познавательной деятельности, владение навыками получения необходимой информации из словарей разных типов, умение ориентироваться в различных источниках информации, критически оценивать и интерпретировать информацию, получаемую из различных источников
МР 05	использовать средства информационных и коммуникационных технологий (далее - ИКТ) в решении когнитивных, коммуникативных и организационных задач с соблюдением требований эргономики, техники безопасности, гигиены, ресурсосбережения, правовых и этических норм, норм информационной безопасности
ПРб 01	использовать разнообразные формы и виды физкультурной деятельности для организации здорового образа жизни, активного отдыха и досуга, в том числе в подготовке к выполнению нормативов Всероссийского физкультурно-спортивного комплекса «Готов к труду и обороне» (ГТО)
ПРб 02	владеть современными технологиями укрепления и сохранения здоровья, поддержания работоспособности, профилактики предупреждения заболеваний, связанных с учебной и производственной деятельностью
ПРб 03	основные способы самоконтроля индивидуальных показателей здоровья, умственной и физической работоспособности, физического развития и физических качеств
ПРб 04	владеть физическими упражнениями разной функциональной направленности, использование их в режиме учебной и производственной деятельности с целью профилактики переутомления и сохранения высокой работоспособности
ПРб 05	владеть техническими приемами и двигательными действиями базовых видов спорта, активное применение их в игровой и соревновательной деятельности

Формируемые общие компетенции (ОК):

- ОК 1. Понимать сущность и социальную значимость своей будущей профессии, проявлять к ней устойчивый интерес.
- ОК 2. Организовывать собственную деятельность, исходя из цели и способов ее достижения, определенных руководителем.
- ОК 3. Анализировать рабочую ситуацию, осуществлять текущий и итоговый контроль, оценку и коррекцию собственной деятельности, нести ответственность за результаты своей работы.
- ОК 4. Осуществлять поиск информации, необходимой для эффективного выполнения профессиональных задач.
- ОК 5. Использовать информационно-коммуникационные технологии в профессиональной деятельности.
- ОК 6. Работать в команде, эффективно общаться с коллегами, руководством.

Формами промежуточной аттестации по учебной дисциплине (предмету) являются: зачет (1-3 семестры), дифференцированный зачет (4 семестр).

2. РЕЗУЛЬТАТЫ ОСВОЕНИЯ УЧЕБНОЙ ДИСЦИПЛИНЫ (ПРЕДМЕТА), ПОДЛЕЖАЩИЕ ПРОВЕРКЕ

В результате аттестации по учебной дисциплине (предмету) осуществляется комплексная проверка следующих умений и знаний, а также динамика формирования компетенций:

Результаты обучения: умения, знания и общие компетенции	Показатели оценки результата
Уметь:	
<p>МР 04. Готовность и способность к самостоятельной информационно-познавательной деятельности, владение навыками получения необходимой информации из словарей разных типов, умение ориентироваться в различных источниках информации, критически оценивать и интерпретировать информацию, получаемую из различных источников</p> <p>ПР (б/у) 01 Использовать разнообразные формы и виды физкультурной деятельности для организации здорового образа жизни, активного отдыха и досуга, в том числе в подготовке к выполнению нормативов Всероссийского физкультурно-спортивного комплекса «Готов к труду и обороне» (ГТО)</p> <p>ОК 2. Организовывать собственную деятельность, исходя из цели и способов ее достижения, определенных руководителем</p> <p>ОК 3. Анализировать рабочую ситуацию, осуществлять текущий и итоговый контроль, оценку и коррекцию собственной деятельности, нести ответственность за результаты своей работы</p> <p>ОК 6. Работать в команде, эффективно общаться с коллегами, руководством</p>	<p>- сдача контрольных нормативов</p> <p>- демонстрация правильного выполнения комплексов упражнений оздоровительной физической культуры</p> <p>- демонстрируется готовность и способность к самостоятельной информационно-познавательной деятельности, владение навыками получения необходимой информации из словарей разных типов, умение ориентироваться в различных источниках информации, критически оценивать и интерпретировать информацию, получаемую из различных источников</p> <p>- используются разнообразные формы и виды физкультурной деятельности для организации здорового образа жизни, активного отдыха и досуга, в том числе в подготовке к выполнению нормативов Всероссийского физкультурно-спортивного комплекса «Готов к труду и обороне» (ГТО)</p> <p>- организовывается собственная деятельность, определяются методы решения профессиональных задач, оценивается их эффективность и качество</p> <p>- прослеживается желание строить профессиональную деятельность с соблюдением правовых норм, ее регулирующих</p>
<p>МР05.Использовать средства информационных и коммуникационных технологий (далее - ИКТ) в решении когнитивных, коммуникативных и организационных задач с соблюдением</p>	<p>- выполнение практических заданий</p> <p>- сдача контрольных нормативов</p> <p>- демонстрация правильного выполнения комплексов упражнений оздоровительной физической культуры</p>

<p>требований эргономики, техники безопасности, гигиены, ресурсосбережения, правовых и этических норм, норм информационной безопасности</p> <p>ПР (б) 02 владеть современными технологиями укрепления и сохранения здоровья, поддержания работоспособности, профилактики предупреждения заболеваний, связанных с учебной и производственной деятельностью</p> <p>ОК 3. Анализировать рабочую ситуацию, осуществлять текущий и итоговый контроль, оценку и коррекцию собственной деятельности, нести ответственность за результаты своей работы</p> <p>ОК 4. Осуществлять поиск информации, необходимой для эффективного выполнения профессиональных задач.</p> <p>ОК 5. Использовать информационно-коммуникационные технологии в профессиональной деятельности</p>	<p>-используются средства информационных и коммуникационных технологий (далее - ИКТ) в решении когнитивных, коммуникативных и организационных задач с соблюдением требований эргономики, техники безопасности, гигиены, ресурсосбережения, правовых и этических норм, норм информационной безопасности при теоретической подготовке</p> <p>- владение современными технологиями укрепления и сохранения здоровья, поддержания работоспособности, профилактики предупреждения заболеваний, связанных с учебной и производственной деятельностью</p> <p>- осуществляется оценка рисков и умение принимать решения в нестандартных ситуациях</p> <p>- используются информационно-коммуникационные технологии для совершенствования будущей профессиональной деятельности</p> <p>- прослеживается готовность осуществлять профессиональную деятельность в условиях обновления ее целей, содержания, смены технологий</p>
<p>МР 04. Готовность и способность к самостоятельной информационно-познавательной деятельности, владение навыками получения необходимой информации из словарей разных типов, умение ориентироваться в различных источниках информации, критически оценивать и интерпретировать информацию, получаемую из различных источников</p> <p>ПР (б) 04 Владеть физическими упражнениями разной функциональной направленности, использование их в режиме учебной и производственной деятельности с целью профилактики переутомления и сохранения высокой работоспособности</p> <p>ОК 2. Организовывать собственную</p>	<p>-выполнение внеаудиторной самостоятельной работы</p> <p>-наблюдение за выполнением практических заданий</p> <p>-демонстрация правильного выполнения комплексов упражнений оздоровительной физической культуры</p> <p>- прослеживается владение физическими упражнениями разной функциональной направленности, использование их в режиме учебной и производственной деятельности с целью профилактики переутомления и сохранения высокой работоспособности</p> <p>- организывает собственную деятельность, определяет методы решения профессиональных задач, оценивает их эффективность и качество</p>

деятельность, исходя из цели и способов ее достижения, определенных руководителем	- осуществляет профилактику травматизма, обеспечивает охрану жизни и здоровья окружающих
<p>МР 04. Готовность и способность к самостоятельной информационно-познавательной деятельности, владение навыками получения необходимой информации из словарей разных типов, умение ориентироваться в различных источниках информации, критически оценивать и интерпретировать информацию, получаемую из различных источников</p> <p>ПР (б) 05 Владеть техническими приемами и двигательными действиями базовых видов спорта, активное применение их в игровой и соревновательной деятельности</p> <p>ОК 1. Понимать сущность и социальную значимость своей будущей профессии, проявлять к ней устойчивый интерес</p>	<p>-выполнение внеаудиторной самостоятельной работы</p> <p>-наблюдение за выполнением практических заданий</p> <p>-демонстрация правильного выполнения комплексов упражнений оздоровительной физической культуры</p> <p>- владеет техническими приемами и двигательными действиями базовых видов спорта, активно применяет их в игровой и соревновательной деятельности</p> <p>- понимает сущность и социальную значимость своей будущей профессии, проявляет к ней устойчивый интерес</p> <p>- самостоятельно определяет задачи профессионального и личностного развития, занимается самообразованием</p> <p>- понимает необходимость строить профессиональную деятельность с соблюдением правовых норм, ее регулирующих</p>
Знать:	
ПРб 03 Основные способы самоконтроля индивидуальных показателей здоровья, умственной и физической работоспособности, физического развития и физических качеств	- знает основные способы самоконтроля индивидуальных показателей здоровья, умственной и физической работоспособности, физического развития и физических качеств

3.ОЦЕНКА ОСВОЕНИЯ УЧЕБНОЙ ДИСЦИПЛИНЫ (ПРЕДМЕТА)

3.1. Контроль и оценка освоения учебной дисциплины (предмета) по темам (разделам)

Элемент учебной дисциплины (предмета)	Формы и методы контроля			
	Текущий контроль		Промежуточная аттестация	
	Осваиваемые результаты	Метод контроля	Проверяемые результаты	Форма контроля
Раздел 1. Общая физическая подготовка				
Тема 1.1 Легкая атлетика	ЛР 01, ЛР 02, ЛР 07, ЛР 08, ЛР 10, ЛР 11, МР 01, МР 02, МР 04 ПРб 01 ПРб 02 ПРб 03 ПРб 04,	устный опрос, тестовые задания, оценка результатов выполнения технических приемов и	МР 04-05 ПРб 01 – 02 ОК 3-6	1 семестр – зачет

		ПРб 05, ОК 1-6	двигательных действия базовых		
Тема 1.2 Гимнастика	1.2	ЛР 05, ЛР 06, ЛР 03, ЛР 10, ЛР 11, МР 01, МР 02, МР 04 ПРб 01ПРб 02 ПРб 03 ПРб 04, ПРб 05, ОК 1-6	видов спорта на учебно- тренировочных занятиях, в том числе в игровой и соревновательной деятельности, оценка выполнения контрольных нормативов	МР 02 МР 03 ПРб 02 – 05 ОК 1-6	2 семестр – зачет
Тема 1.3 Лыжная подготовка		ЛР 05, ЛР 06, ЛР 07, ЛР 08, ЛР 10, ЛР 11, МР 03, МР 02, МР 04 ПРб 01ПРб 02 ПРб 03 ПРб 04, ПРб 05, ОК 1-6			
Раздел 2. Спортивные игры					
Тема 2.1 Баскетбол	2.1	ЛР 05, ЛР 06, ЛР 07, ЛР 08, ЛР 09, ЛР 11, МР 01, МР 02, МР 04 МР 07 ПРб 01ПРб 02 ПРб 03 ПРб 04, ПРб 05, ОК 1-6	устный опрос, тестовые задания, оценка результатов выполнения технических приемов и двигательных действия базовых видов спорта	МР 02 МР 03 ПРб 01 – 05 ОК 1-6 МР 02 МР 03 ПРб 02 – 05 ОК 1-6	3 семестр - зачет 4 семестр – дифференцирован- ный зачет
Тема 2.2 Футбол		ЛР 05, ЛР 06, ЛР 07, ЛР 08, ЛР 10, ЛР 12, МР 01, МР 02, МР 03 МР 09 ПРб 01ПРб 02 ПРб 03 ПРб 04, ПРб 05, ОК 1-6	оценка выполнения контрольных нормативов, практическая работа		
Тема 2.3 Волейбол		ЛР 05, ЛР 06, ЛР 07, ЛР 08,			

	ЛР 10, ЛР 11, МР 01, МР 02, МР 04 МР 08 ПР6 01ПР6 02 ПР6 03 ПР6 04, ПР6 05, ОК 1-6			
--	---	--	--	--

3.1.1. Методы и критерии оценивания

1. Устный опрос. Критерии оценивания.

Оценка 5 «отлично» - ответил на вопросы в объеме лекционного и дополнительного материала, дал полные грамотные ответы на все дополнительные вопросы.

Оценка 4 «хорошо» - грамотно изложил ответы на вопросы, но содержание и формулировки имеют отдельные неточности (допускается нечеткая формулировка определений), в полной мере ответил на заданные дополнительные вопросы.

Оценка 3 «удовлетворительно» - ответил на часть вопросов в объеме лекционного материала и ответил на часть дополнительных вопросов.

Оценка 2 «неудовлетворительно» - допустил ошибки в определении базовых понятий, искажил их смысл, не ответил на дополнительные вопросы.

2. Тестовое задание. Критерии оценивания.

Оценка 5 «отлично» - правильно выполнено 85 – 100 % заданий.

Оценка 4 «хорошо» - правильно выполнено 70 – 84 % заданий.

Оценка 3 «удовлетворительно» правильно выполнено 55 – 69 % заданий.

Оценка 2 «неудовлетворительно» - правильно выполнено 1 – 54 % заданий.

3. Практическая работа. Критерии оценивания.

Оценка 5 «отлично» - работа выполнена в полном объеме; учтены все требования к данной работе; самостоятельно поставлены цели и задачи работы, соответствующие заданной теме/проблеме; получены результаты в соответствии с поставленной целью.

Оценка 4 «хорошо» - выполнены требования к отметке «5», но были допущены два-три недочета; не более одной негрубой ошибки и одного недочета.

Оценка 3 «удовлетворительно» - работа выполнена не в полном объеме, но объем выполненной части работы позволяет получить часть результатов в соответствии с поставленной целью.

Оценка 2 «неудовлетворительно» - работа выполнена не полностью, и объем выполненной части работы позволяет получить недостаточно результатов в соответствии с поставленной целью.

4. Оценка результатов выполнения технических приемов и двигательных действия базовых видов спорта на учебно-тренировочных занятиях, в том числе в игровой и соревновательной деятельности. Оценка выполнения контрольных нормативов. Критерии оценивания.

Физкультурно-оздоровительная деятельность.

Вид задания	оценка
-------------	--------

	5	4	3	2
Выполнение гимнастического комплекса упражнений: 1 утренней гимнастики; 2 производственной гимнастики; 3 ритмической гимнастики	упражнения выполнены технически правильно, уверенно, в соответствии с музыкальным сопровождением, эмоционально	упражнения выполнены технически правильно, в соответствии с музыкальным рисунком, но не совсем уверенно, менее эмоционально	упражнения выполнены правильно, но с напряжением и недостаточной амплитудой, допущены мелкие ошибки	упражнения выполнены с грубыми техническими ошибками, небрежно

Время на подготовку и выполнение:

Подготовка 15 минут

Выполнение 45мин

Всего 60 минут

Сдача контрольных нормативов по лыжной подготовке

Контрольные нормативы	юноши	девушки
Лыжи 100 м. с хода класс. Ход, сек.	25,5	26,5
Лыжи класс. стиль		
– 0,8 км., мин./сек.	-	4,50
– 1 км., мин./сек	5,25	-
Лыжи свободный ход		
– 0,8 км., мин./сек.	-	4,55
– 1 км., мин./сек.	5,35	-
Количество стартов	4	3

Время на подготовку и выполнение:

Подготовка 15 минут

Выполнение 45мин

Всего 60 минут

Сдача контрольных нормативов по легкой атлетике

Виды испытания	возраст, лет	оценка					
		юноши			девушки		
		5	4	3	5	4	3
бег 30 м, с	16	4.4 и выше	5.1 – 4.8	5.2 и ниже	4.8 и выше	5.9 – 5.3	6.1 и ниже
	17	4.3	5.0 – 4.7	5.2	4.8	5.9 – 5.3	6.1
Прыжки в длину с места	16	230 и выше	195 – 210	180 и ниже	210 и выше	170 – 190	160 и ниже
	17	240	205 - 220	190	210	170 - 190	160

Время на подготовку и выполнение:

Подготовка 15 минут

Выполнение 45мин

Всего 60 минут

Сдача контрольных нормативов по баскетболу

	отлично	хорошо	удовлетворительно
Штрафной бросок (10 попыток, кол.раз)	5	4	3
Бросок мяча в движении (10 попыток, кол. раз)	6	5	4

Время на подготовку и выполнение:

Подготовка 15 минут

Выполнение 20 мин

Всего 35 минут

Сдача контрольных нормативов по волейболу

	отлично	хорошо	удовлетворительно
верхняя передача мяча (количество раз)	15	11	9
передача мяча в парах (количество раз)	40	35	30

Время на подготовку и выполнение:

Подготовка 15 минут

Выполнение 30 мин

Всего 45 минут

Сдача контрольных нормативов по гимнастике

№ п/п	Виды испытаний	юноши		девушки	
		хорошо	отлично	хорошо	отлично
1.	Сгибание и разгибание рук в упоре лежа на полу (количество раз)	36	42	-	-
	Сгибание и разгибание рук в упоре на гимнастической скамейке (количество раз)	-	-	12	15
2.	Подтягивание на высокой перекладине (количество раз)	10	12	-	-
3.	Наклон стоя вперед с прямыми ногами (количество раз)	Достать пальцами пол	Достать ладонями пол	Достать пальцами пол	Достать ладонями пол
4.	Поднимание туловища из положения лежа на спине, ноги зафиксированы (количество раз)	22	25	16	20

Время на подготовку и выполнение:

Подготовка 15 минут

Выполнение 45мин

Всего 60 минут

Сдача контрольных нормативов по футболу

№ п/п	Виды испытаний	юноши		девушки	
		хорошо	отлично	хорошо	отлично

1.	Попадание мяча в ворота ударами правой и левой ногой(5 раз правой,5 раз левой общее количество попаданий)	7 -	8 -	- 6	- 7
2	Передача без остановки мяча в парах	8 -	10 -	- 7	- 9

Время на подготовку и выполнение:

Подготовка 15 минут

Выполнение 30 мин

Всего 45 минут

4.КОНТРОЛЬНО-ОЦЕНОЧНЫЕ СРЕДСТВА ДЛЯ ПРОВЕДЕНИЯ ПРОМЕЖУТОЧНОЙ АТТЕСТАЦИИ

1.Зачет (1 семестр)

1. Форма проведения: выполнение практических заданий.

2.Условия выполнения

Время выполнения задания: 90 минут.

Оборудование спортивного зала, стадиона: скамьи гимнастические, шведская стенка, лыжи.

Технические средства обучения: нет.

Информационные источники:

1.Коротков, И.М. Физическая культура [Текст] / И.М. Коротков. – М.: Просвещение,2014-выполнение верхней передачи над собой 143с.

2.Уроки физической культуры в VII-VIII классах [Текст]: пособие для учителей [Текст] / Г.П. Богданов, Г.Н. Давыдова, С.М.Зверев и др.; Под ред. Г.П. Богданова и Г.Б. Мейксона. – М.: Просвещение, 2013.-190с.

3.Уроки физической культуры в IX-X классах: пособие для учителей [Текст] / Ю.А. Барышников, Г.П. Богданов, Г.Н. Давыдова и др.; Под ред. Г.П.

4.Физическая культура [Текст]: Примерная учеб. программа для высших учеб. заведений. – М., 2015.

5. Ильинич, В.И. Физическая культура студента и жизнь [Текст]: учебник для вузов / В.И. Ильинич. – М.: Гардарики, 2012. -366 с.

6. Туманян, Г.С. Здоровый образ жизни и физическое совершенствование [Текст]: учебное пособие для студентов высших учебных заведений [Текст] / Г.С.Туманян М.:

Издательский центр «Академия», 2014. – 336 с.

Требования охраны труда: выполнение требований безопасности во время выполнения спортивных упражнений (игр, элементов игры), норм санитарного законодательства.

3.Пакет материалов

1.Перечень тем, которые включает зачет:

- Легкая атлетика

- Гимнастика

- Лыжная подготовка

Оценка запланированных результатов по учебной дисциплине (предмету)

Результаты обучения: умения, знания и общие компетенции	Показатели оценки результата
Уметь:	
МР 04. Готовность и способность к	- сдача контрольных нормативов

<p>самостоятельной информационно-познавательной деятельности, владение навыками получения необходимой информации из словарей разных типов, умение ориентироваться в различных источниках информации, критически оценивать и интерпретировать информацию, получаемую из различных источников</p> <p>ПРб 01.Использовать разнообразные формы и виды физкультурной деятельности для организации здорового образа жизни, активного отдыха и досуга, в том числе в подготовке к выполнению нормативов Всероссийского физкультурно-спортивного комплекса «Готов к труду и обороне» (ГТО)</p> <p>ОК 2. Организовывать собственную деятельность, исходя из цели и способов ее достижения, определенных руководителем</p> <p>ОК 3. Анализировать рабочую ситуацию, осуществлять текущий и итоговый контроль, оценку и коррекцию собственной деятельности, нести ответственность за результаты своей работы</p> <p>ОК 6. Работать в команде, эффективно общаться с коллегами, руководством</p>	<p>-демонстрация правильного выполнения комплексов упражнений оздоровительной физической культуры</p> <p>- готовность и способность к самостоятельной информационно-познавательной деятельности, владение навыками получения необходимой информации из словарей разных типов, умение ориентироваться в различных источниках информации, критически оценивать и интерпретировать информацию, получаемую из различных источников</p> <p>-демонстрация умения использовать разнообразные формы и виды физкультурной деятельности для организации здорового образа жизни, активного отдыха и досуга, в том числе в подготовке к выполнению нормативов Всероссийского физкультурно-спортивного комплекса «Готов к труду и обороне» (ГТО)</p> <p>- работа в коллективе и команде, взаимодействовать с руководством, коллегами и социальными партнерами</p> <p>- оценка риска и умение принимать решения в нестандартных ситуациях</p>
<p>МР 05.Использовать средства информационных и коммуникационных технологий (далее - ИКТ) в решении когнитивных, коммуникативных и организационных задач с соблюдением требований эргономики, техники безопасности, гигиены, ресурсосбережения, правовых и этических норм, норм информационной безопасности</p> <p>ПР. (б) 02 Владеть современными технологиями укрепления и сохранения здоровья, поддержания работоспособности, профилактики предупреждения заболеваний, связанных с учебной и производственной деятельностью</p> <p>ОК 3. Анализировать рабочую ситуацию, осуществлять текущий и итоговый контроль, оценку и коррекцию собственной деятельности, нести ответственность за результаты своей работы</p> <p>ОК 4. Осуществлять поиск информации, необходимой для эффективного выполнения профессиональных задач.</p> <p>ОК 5. Использовать информационно-коммуникационные технологии в</p>	<p>- выполнение практических заданий</p> <p>- сдача контрольных нормативов</p> <p>-демонстрация правильного выполнения комплексов упражнений оздоровительной физической культуры</p> <p>- использовать средства информационных и коммуникационных технологий (далее - ИКТ) в решении когнитивных, коммуникативных и организационных задач с соблюдением требований эргономики, техники безопасности, гигиены, ресурсосбережения, правовых и этических норм, норм информационной безопасности при теоретической подготовке</p> <p>- осуществляет поиск, анализ и оценку информации, необходимой для постановки и решения профессиональных задач, профессионального и личностного развития</p> <p>- демонстрирует готовность осуществлять профессиональную деятельность в условиях обновления ее целей, содержания, смены технологий</p>

профессиональной деятельности

4.Эталоны ответов. Перечень нормативов, выносимых на зачёт

Гимнастика

Контрольные упражнения	оценка					
	5		4		3	
	юн	дев	юн	дев	юн	дев
Подтягивание на высокой перекладине (кол-во раз)	15	-	10	-	8	-
Подтягивание на низкой перекладине (кол-во раз)	-	20	-	16	-	10
Отжимание от пола (кол-во раз)	35	-	30	-	25	-
Отжимание от скамьи (кол-во раз)	-	12	-	10	-	8
Поднимание туловища из положения лежа (кол-во раз в мин.)	50	40	40	30	30	20
Поднимание ног в вися на высокой перекладине (кол-во раз)	15	-	10	-	8	-
Поднимание ног в вися на гимн. Стенке (кол-во раз)	-	15	-	10	-	8
Рывок гири 16 кг (кол-во раз)	35	-	25	-	15	-
Прыжки со скакалкой (кол-во раз за 30 сек.)	120	120	110	100	100	90

Лыжная подготовка

Контрольные упражнения	оценка					
	5		4		3	
	юн	дев	юн	дев	юн	дев
Ходьба на лыжах 2 км	-	17:00	-	19:00	-	Б/уч/в
Лыжные гонки 3 км	17:00	-	19:00	-	Б/уч/в	-

Легкая атлетика

Контрольные упражнения	оценка					
	5		4		3	
	юн	дев	юн	дев	юн	дев
Бег 100 м	13.2	14.2	13.6	14.6	14.0	15.3
Бег 500 м	1.30	2.00	2.00	2.30	2.10	3.00
Бег 2000 м	-	11.00	-	13.00	-	б/в
Бег 3000 м	13.00	-	14.00	-	б/в	-
Челночный бег 3x10 м	7.3	8.4	7.7	9.2	8.0	9.5
Прыжок в длину с места (см)	220	170	210	160	200	150
Прыжок в длину с разбега (см)	420	340	400	320	380	300
Метание гранаты юноши 700гр.	38м.	-	32м.	-	27м.	-
Метание гранаты девушки 500гр.	-	21	-	17	-	13

5. Критерии оценки выполнения заданий обучающимися:

Оценка 5 «отлично» - работа выполнена в полном объеме (выполнен норматив); учтены все требования к данному типу заданий; самостоятельно поставлены цели и задачи, соответствующие заданной теме/проблеме; получены результаты в соответствии с поставленной целью.

Оценка 4 «хорошо» - выполнены требования к отметке «5» (выполнен норматив), но были допущены два-три недочета; не более одной негрубой ошибки и одного недочета.

Оценка 3 «удовлетворительно» - работа выполнена не в полном объеме, но объем выполненной части работы (выполнение норматива) позволяет получить часть результатов в соответствии с поставленной целью.

Оценка 2 «неудовлетворительно» - работа выполнена не полностью и объем выполненной части работы позволяет получить недостаточно результатов в соответствии с поставленной целью (норматив не выполнен).

6. Ведомость.

2.Зачет (2 семестр)

1. Форма проведения: выполнение практических заданий.

2.Условия выполнения

Время выполнения задания: 90 минут.

Оборудование спортивного зала: сетка волейбольная, мячи.

Технические средства обучения: нет.

Информационные источники:

1.Коротков, И.М. Физическая культура [Текст] / И.М. Коротков. – М.: Просвещение,2014-выполнение верхней передачи над собой 143с.

2.Уроки физической культуры в VII-VIII классах [Текст]: пособие для учителей [Текст] / Г.П. Богданов, Г.Н. Давыдова, С.М.Зверев и др.; Под ред. Г.П. Богданова и Г.Б. Мейксона. – М.: Просвещение, 2013.-190с.

3.Уроки физической культуры в IX-X классах: пособие для учителей [Текст] / Ю.А. Барышников, Г.П. Богданов, Г.Н. Давыдова и др.; Под ред. Г.П.

4.Физическая культура [Текст]: Примерная учеб. программа для высших учеб. заведений. – М., 2015.

5. Ильинич, В.И. Физическая культура студента и жизнь [Текст]: учебник для вузов / В.И. Ильинич. – М.: Гардарики, 2012. -366 с.

6. Туманян, Г.С. Здоровый образ жизни и физическое совершенствование [Текст]: учебное пособие для студентов высших учебных заведений [Текст] / Г.С.Туманян М.: Издательский центр «Академия», 2014. – 336 с.

Требования охраны труда: выполнение требований безопасности во время выполнения спортивных упражнений (игр, элементов игры), норм санитарного законодательства.

3.Пакет материалов

1.Перечень тем, которые включает зачет:

- Футбол
- Волейбол
- Баскетбол

Оценка запланированных результатов по учебной дисциплине (предмету)

Результаты обучения: умения, знания и общие компетенции	Показатели оценки результата
Уметь:	
МР05.Использовать средства информационных и коммуникационных технологий (далее - ИКТ) в решении когнитивных, коммуникативных и организационных задач с соблюдением требований эргономики, техники	- выполнение практических заданий - сдача контрольных нормативов -демонстрация правильного выполнения комплексов упражнений оздоровительной физической культуры -используются средства информационных и

<p>безопасности, гигиены, ресурсосбережения, правовых и этических норм, норм информационной безопасности</p> <p>ПР(б) 02 владеть современными технологиями укрепления и сохранения здоровья, поддержания работоспособности, профилактики предупреждения заболеваний, связанных с учебной и производственной деятельностью</p> <p>ОК 3. Анализировать рабочую ситуацию, осуществлять текущий и итоговый контроль, оценку и коррекцию собственной деятельности, нести ответственность за результаты своей работы</p> <p>ОК 4. Осуществлять поиск информации, необходимой для эффективного выполнения профессиональных задач.</p> <p>ОК 5. Использовать информационно-коммуникационные технологии в профессиональной деятельности</p>	<p>коммуникационных технологий (далее - ИКТ) в решении когнитивных, коммуникативных и организационных задач с соблюдением требований эргономики, техники безопасности, гигиены, ресурсосбережения, правовых и этических норм, норм информационной безопасности при теоретической подготовке</p> <p>- владение современными технологиями укрепления и сохранения здоровья, поддержания работоспособности, профилактики предупреждения заболеваний, связанных с учебной и производственной деятельностью</p> <p>- осуществляется оценка рисков и умение принимать решения в нестандартных ситуациях</p> <p>- используются информационно-коммуникационные технологии для совершенствования будущей профессиональной деятельности</p> <p>- прослеживается готовность осуществлять профессиональную деятельность в условиях обновления ее целей, содержания, смены технологий</p>
<p>МР 04. Готовность и способность к самостоятельной информационно-познавательной деятельности, владение навыками получения необходимой информации из словарей разных типов, умение ориентироваться в различных источниках информации, критически оценивать и интерпретировать информацию, получаемую из различных источников</p> <p>ПР (б) 04 Владеть физическими упражнениями разной функциональной направленности, использование их в режиме учебной и производственной деятельности с целью профилактики переутомления и сохранения высокой работоспособности</p> <p>ОК 2. Организовывать собственную деятельность, исходя из цели и способов ее</p>	<p>-выполнение внеаудиторной самостоятельной работы</p> <p>-наблюдение за выполнением практических заданий</p> <p>-демонстрация правильного выполнения комплексов упражнений оздоровительной физической культуры</p> <p>- прослеживается владение физическими упражнениями разной функциональной направленности, использование их в режиме учебной и производственной деятельности с целью профилактики переутомления и сохранения высокой работоспособности</p> <p>- организывает собственную деятельность, определяет методы решения профессиональных задач, оценивает их эффективность и качество</p> <p>- осуществляет профилактику травматизма,</p>

достижения, определенных руководителем	обеспечивает охрану жизни и здоровья окружающих
<p>ПР (б) 05 Владеть техническими приемами и двигательными действиями базовых видов спорта, активное применение их в игровой и соревновательной деятельности</p> <p>ОК 1. Понимать сущность и социальную значимость своей будущей профессии, проявлять к ней устойчивый интерес</p>	<p>-выполнение внеаудиторной самостоятельной работы</p> <p>-наблюдение за выполнением практических заданий</p> <p>-демонстрация правильного выполнения комплексов упражнений оздоровительной физической культуры</p> <p>- владеет техническими приемами и двигательными действиями базовых видов спорта, активно применяет их в игровой и соревновательной деятельности</p> <p>- понимает сущность и социальную значимость своей будущей профессии, проявляет к ней устойчивый интерес</p> <p>- самостоятельно определяет задачи профессионального и личностного развития, занимается самообразованием</p> <p>- понимает необходимость строить профессиональную деятельность с соблюдением правовых норм, ее регулирующих</p>
Знать:	
<p>ПРб 03 Основные способы самоконтроля индивидуальных показателей здоровья, умственной и физической работоспособности, физического развития и физических качеств</p>	<p>- знает основные способы самоконтроля индивидуальных показателей здоровья, умственной и физической работоспособности, физического развития и физических качеств</p>

4.Эталоны ответов. Перечень нормативов, выносимых на зачёт

Баскетбол

Контрольные упражнения	оценка					
	5		4		3	
	юн	дев	юн	дев	юн	дев
Выполнение штрафного броска из 5 бросков	3	3	2	2	1	1
Выполнение трехочкового броска из 5 бросков	2	2	1	1	б/у	б/у
Введение мяча, 2 шага, бросок, из 5бросков	4	4	3	3	2	2
Введение мяча с сопротивлением	Без потери мяча	Без потери мяча	1 потеря мяча	1 потеря мяча -	б/у	б/у
Введение мяча без сопротивления	Без потери мяча	Без потери мяча	-1 потеря мяча	1 потеря мяча -	б/у	б/у

Волейбол

Контрольные упражнения	оценка					
	5		4		3	
	юн	дев	юн	дев	юн	дев
Верхняя подача (из 5 подач)	5	5	4	3	3	2
Нижняя подача (из 5 подач)	5	5	4	3	3	2
Нижняя передача мяча у стены	10	10	8	8	5	5
Верхняя передача мяча у стены	10	10	8	8	5	5
Нижняя передача мяча на собой	10	10	8	8	5	5
Верхняя передача мяча над собой	10	10	8	8	5	5

Футбол

Контрольные упражнения	оценка					
	5		4		3	
	юн	дев	юн	дев	юн	дев
Удары по мячу на точность (из 5 ударов)	4	4	3	3	2	б/у
Дриблинг (Ведение мяча), удар по воротам	8,5	8,7	8,7	9.0	9.0	9,5
Удары по мячу (кол-во раз)	10	5	8	3	5	2

5. Критерии оценки выполнения заданий обучающимися:

Оценка 5 «отлично» - работа выполнена в полном объеме (выполнен норматив); учтены все требования к данному типу заданий; самостоятельно поставлены цели и задачи, соответствующие заданной теме/проблеме; получены результаты в соответствии с поставленной целью.

Оценка 4 «хорошо» - выполнены требования к отметке «5» (выполнен норматив), но были допущены два-три недочета; не более одной негрубой ошибки и одного недочета.

Оценка 3 «удовлетворительно» - работа выполнена не в полном объеме, но объем выполненной части работы (выполнение норматива) позволяет получить часть результатов в соответствии с поставленной целью.

Оценка 2 «неудовлетворительно» - работа выполнена не полностью и объем выполненной части работы позволяет получить недостаточно результатов в соответствии с поставленной целью (норматив не выполнен).

6. Ведомость.

3. Зачет (3 семестр)

1. **Форма проведения:** выполнение практических заданий.

2. Условия выполнения

Время выполнения задания: 90 минут.

Оборудование спортивного зала, стадиона: скамьи гимнастические, шведская стенка, лыжи.

Технические средства обучения: нет.

Информационные источники:

1. Коротков, И.М. Физическая культура [Текст] / И.М. Коротков. – М.: Просвещение, 2014- выполнение верхней передачи над собой 143с.

2. Уроки физической культуры в VII-VIII классах [Текст]: пособие для учителей [Текст] / Г.П. Богданов, Г.Н. Давыдова, С.М. Зверев и др.; Под ред. Г.П. Богданова и Г.Б. Мейксона.

– М.: Просвещение, 2013.-190с.

3.Уроки физической культуры в IX-X классах: пособие для учителей [Текст] / Ю.А. Барышников, Г.П. Богданов, Г.Н. Давыдова и др.; Под ред. Г.П.

4.Физическая культура [Текст]: Примерная учеб. программа для высших учеб. заведений. – М., 2015.

5. Ильинич, В.И. Физическая культура студента и жизнь [Текст]: учебник для вузов / В.И. Ильинич. – М.: Гардарики, 2012. -366 с.

6. Туманян, Г.С. Здоровый образ жизни и физическое совершенствование [Текст]: учебное пособие для студентов высших учебных заведений [Текст] / Г.С.Туманян М.: Издательский центр «Академия», 2014. – 336 с.

Требования охраны труда: выполнение требований безопасности во время выполнения спортивных упражнений (игр, элементов игры), норм санитарного законодательства.

3.Пакет материалов

1.Перечень тем, которые включает зачет:

- Легкая атлетика
- Гимнастика
- Лыжная подготовка

Оценка запланированных результатов по учебной дисциплине (предмету)

Результаты обучения: умения, знания и общие компетенции	Показатели оценки результата
Уметь:	
МР 04. Готовность и способность к самостоятельной информационно-познавательной деятельности, владение навыками получения необходимой информации из словарей разных типов, умение ориентироваться в различных источниках информации, критически оценивать и интерпретировать информацию, получаемую из различных источников	- сдача контрольных нормативов -демонстрация правильного выполнения комплексов упражнений оздоровительной физической культуры - готовность и способность к самостоятельной информационно-познавательной деятельности, владение навыками получения необходимой информации из словарей разных типов, умение ориентироваться в различных источниках информации, критически оценивать и интерпретировать информацию, получаемую из различных источников
ПРБ 01.Использовать разнообразные формы и виды физкультурной деятельности для организации здорового образа жизни, активного отдыха и досуга, в том числе в подготовке к выполнению нормативов Всероссийского физкультурно-спортивного комплекса «Готов к труду и обороне» (ГТО)	-демонстрация умения использовать разнообразные формы и виды физкультурной деятельности для организации здорового образа жизни, активного отдыха и досуга, в том числе в подготовке к выполнению нормативов Всероссийского физкультурно-спортивного комплекса «Готов к труду и обороне» (ГТО)
ОК 2. Организовывать собственную деятельность, исходя из цели и способов ее достижения, определенных руководителем	- работа в коллективе и команде, взаимодействовать с руководством, коллегами и социальными партнерами
ОК 3. Анализировать рабочую ситуацию, осуществлять текущий и итоговый контроль, оценку и коррекцию собственной деятельности, нести ответственность за результаты своей работы	- оценка риска и умение принимать решения в нестандартных ситуациях
ОК 6. Работать в команде, эффективно общаться с коллегами, руководством	

<p>МР 05.Использовать средства информационных и коммуникационных технологий (далее - ИКТ) в решении когнитивных, коммуникативных и организационных задач с соблюдением требований эргономики, техники безопасности, гигиены, ресурсосбережения, правовых и этических норм, норм информационной безопасности</p>	<p>- выполнение практических заданий - сдача контрольных нормативов - демонстрация правильного выполнения комплексов упражнений оздоровительной физической культуры</p>
<p>ПР(б) 02 Владеть современными технологиями укрепления и сохранения здоровья, поддержания работоспособности, профилактики предупреждения заболеваний, связанных с учебной и производственной деятельностью</p>	<p>- использовать средства информационных и коммуникационных технологий (далее - ИКТ) в решении когнитивных, коммуникативных и организационных задач с соблюдением требований эргономики, техники безопасности, гигиены, ресурсосбережения, правовых и этических норм, норм информационной безопасности при теоретической подготовке</p>
<p>ОК 3. Анализировать рабочую ситуацию, осуществлять текущий и итоговый контроль, оценку и коррекцию собственной деятельности, нести ответственность за результаты своей работы</p>	<p>- осуществляет поиск, анализ и оценку информации, необходимой для постановки и решения профессиональных задач, профессионального и личностного развития</p>
<p>ОК 4. Осуществлять поиск информации, необходимой для эффективного выполнения профессиональных задач.</p>	<p>- демонстрирует готовность осуществлять профессиональную деятельность в условиях обновления ее целей, содержания, смены технологий</p>
<p>ОК 5. Использовать информационно-коммуникационные технологии в профессиональной деятельности</p>	

4.Эталоны ответов. Перечень нормативов, выносимых на зачёт

Гимнастика

Контрольные упражнения	оценка					
	5		4		3	
	юн	дев	юн	дев	юн	дев
Подтягивание на высокой перекладине (кол-во раз)	15	-	10	-	8	-
Подтягивание на низкой перекладине (кол-во раз)	-	20	-	16	-	10
Отжимание от пола (кол-во раз)	35	-	30	-	25	-
Отжимание от скамьи (кол-во раз)	-	12	-	10	-	8
Поднимание туловища из положения лежа (кол-во раз в мин.)	50	40	40	30	30	20
Поднимание ног в висе на высокой перекладине (кол-во раз)	15	-	10	-	8	-
Поднимание ног в висе на гимн. Стенке (кол-во раз)	-	15	-	10	-	8
Рывок гири 16 кг (кол-во раз)	35	-	25	-	15	-
Прыжки со скакалкой (кол-во раз за 30 сек.)	120	120	110	100	100	90

Лыжная подготовка

Контрольные упражнения	оценка					
	5		4		3	
	юн	дев	юн	дев	юн	дев
Ходьба на лыжах 2 км	-	17:00	-	19:00	-	Б/уч/в

Лыжные гонки 3 км	17:00	-	19:00	-	Б/уч/в	-
-------------------	-------	---	-------	---	--------	---

Легкая атлетика

Контрольные упражнения	оценка					
	5		4		3	
	юн	дев	юн	дев	юн	дев
Бег 100 м	13.2	14.2	13.6	14.6	14.0	15.3
Бег 500 м	1.30	2.00	2.00	2.30	2.10	3.00
Бег 2000 м	-	11.00	-	13.00	-	б/в
Бег 3000 м	13.00	-	14.00	-	б/в	-
Челночный бег 3x10 м	7.3	8.4	7.7	9.2	8.0	9.5
Прыжок в длину с места (см)	220	170	210	160	200	150
Прыжок в длину с разбега (см)	420	340	400	320	380	300
Метание гранаты юноши 700гр.	38м.	-	32м.	-	27м.	-
Метание гранаты девушки 500гр.	-	21	-	17	-	13

5. Критерии оценки выполнения заданий обучающимися:

Оценка 5 «отлично» - работа выполнена в полном объеме (выполнен норматив); учтены все требования к данному типу заданий; самостоятельно поставлены цели и задачи, соответствующие заданной теме/проблеме; получены результаты в соответствии с поставленной целью.

Оценка 4 «хорошо» - выполнены требования к отметке «5» (выполнен норматив), но были допущены два-три недочета; не более одной негрубой ошибки и одного недочета.

Оценка 3 «удовлетворительно» - работа выполнена не в полном объеме, но объем выполненной части работы (выполнение норматива) позволяет получить часть результатов в соответствии с поставленной целью.

Оценка 2 «неудовлетворительно» - работа выполнена не полностью и объем выполненной части работы позволяет получить недостаточно результатов в соответствии с поставленной целью (норматив не выполнен).

6. Ведомость.

4. Дифференцированный зачет (4 семестр)

1. Форма проведения: выполнение практических заданий.

2. Условия выполнения

Время выполнения задания: 90 минут.

Оборудование спортивного зала/площадки: спортивный инвентарь, футбольные, баскетбольные волейбольные мячи.

Технические средства обучения: нет.

Информационные источники:

1.Коротков, И.М. Физическая культура [Текст] / И.М. Коротков. – М.: Просвещение, 2014-выполнение верхней передачи над собой 143с.

2.Уроки физической культуры в VII-VIII классах [Текст]: пособие для учителей [Текст] / Г.П. Богданов, Г.Н. Давыдова, С.М.Зверев и др.; Под ред. Г.П. Богданова и Г.Б. Мейксона. – М.: Просвещение, 2013.-190с.

3.Уроки физической культуры в IX-X классах: пособие для учителей [Текст] / Ю.А. Барышников, Г.П. Богданов, Г.Н. Давыдова и др.; Под ред. Г.П.

4.Физическая культура [Текст]: Примерная учеб. программа для высших учеб. заведений. – М., 2015.

5. Ильинич, В.И. Физическая культура студента и жизнь [Текст]: учебник для вузов / В.И. Ильинич. – М.: Гардарики, 2012. -366 с.

6. Туманян, Г.С. Здоровый образ жизни и физическое совершенствование [Текст]: учебное пособие для студентов высших учебных заведений [Текст] / Г.С.Туманян М.: Издательский центр «Академия», 2014. – 336 с.

Требования охраны труда: выполнение требований безопасности во время выполнения спортивных упражнений (игр, элементов игры), норм санитарного законодательства.

3.Пакет материалов для проведения дифференцированного зачёта

3.1.Перечень тем разделов, выносимых на дифференцированный зачёт:

- Футбол
- Волейбол
- Баскетбол

Оценка запланированных результатов по учебной дисциплине (предмету)

Результаты обучения: умения, знания и общие компетенции	Показатели оценки результата
Уметь:	
<p>МР05.Использовать средства информационных и коммуникационных технологий (далее - ИКТ) в решении когнитивных, коммуникативных и организационных задач с соблюдением требований эргономики, техники безопасности, гигиены, ресурсосбережения, правовых и этических норм, норм информационной безопасности</p> <p>ПР(б) 02 владеть современными технологиями укрепления и сохранения здоровья, поддержания работоспособности, профилактики предупреждения заболеваний, связанных с учебной и производственной деятельностью</p> <p>ОК 3. Анализировать рабочую ситуацию, осуществлять текущий и итоговый контроль, оценку и коррекцию собственной деятельности, нести ответственность за результаты своей работы</p> <p>ОК 4. Осуществлять поиск информации, необходимой для эффективного выполнения профессиональных задач.</p> <p>ОК 5. Использовать информационно-коммуникационные технологии в профессиональной деятельности</p>	<p>- выполнение практических заданий</p> <p>- сдача контрольных нормативов</p> <p>-демонстрация правильного выполнения комплексов упражнений оздоровительной физической культуры</p> <p>-используются средства информационных и коммуникационных технологий (далее - ИКТ) в решении когнитивных, коммуникативных и организационных задач с соблюдением требований эргономики, техники безопасности, гигиены, ресурсосбережения, правовых и этических норм, норм информационной безопасности при теоретической подготовке</p> <p>- владение современными технологиями укрепления и сохранения здоровья, поддержания работоспособности, профилактики предупреждения заболеваний, связанных с учебной и производственной деятельностью</p> <p>- осуществляется оценка рисков и умение принимать решения в нестандартных ситуациях</p> <p>- используются информационно-коммуникационные технологии для совершенствования будущей профессиональной деятельности</p>

	<ul style="list-style-type: none"> - прослеживается готовность осуществлять профессиональную деятельность в условиях обновления ее целей, содержания, смены технологий
<p>МР 04. Готовность и способность к самостоятельной информационно-познавательной деятельности, владение навыками получения необходимой информации из словарей разных типов, умение ориентироваться в различных источниках информации, критически оценивать и интерпретировать информацию, получаемую из различных источников</p> <p>ПР (б) 04 Владеть физическими упражнениями разной функциональной направленности, использование их в режиме учебной и производственной деятельности с целью профилактики переутомления и сохранения высокой работоспособности</p> <p>ОК 2. Организовывать собственную деятельность, исходя из цели и способов ее достижения, определенных руководителем</p>	<ul style="list-style-type: none"> -выполнение внеаудиторной самостоятельной работы -наблюдение за выполнением практических заданий -демонстрация правильного выполнения комплексов упражнений оздоровительной физической культуры - прослеживается владение физическими упражнениями разной функциональной направленности, использование их в режиме учебной и производственной деятельности с целью профилактики переутомления и сохранения высокой работоспособности - организует собственную деятельность, определяет методы решения профессиональных задач, оценивает их эффективность и качество - осуществляет профилактику травматизма, обеспечивает охрану жизни и здоровья окружающих
<p>ПР (б) 05 Владеть техническими приемами и двигательными действиями базовых видов спорта, активное применение их в игровой и соревновательной деятельности</p> <p>ОК 1. Понимать сущность и социальную значимость своей будущей профессии, проявлять к ней устойчивый интерес</p>	<ul style="list-style-type: none"> -выполнение внеаудиторной самостоятельной работы -наблюдение за выполнением практических заданий -демонстрация правильного выполнения комплексов упражнений оздоровительной физической культуры - владеет техническими приемами и двигательными действиями базовых видов спорта, активно применяет их в игровой и соревновательной деятельности - понимает сущность и социальную значимость своей будущей профессии, проявляет к ней устойчивый интерес - самостоятельно определяет задачи профессионального и личностного развития, занимается самообразованием - понимает необходимость строить профессиональную деятельность с соблюдением правовых норм, ее регулирующих
Знать:	

ПРБ 03 Основные способы самоконтроля индивидуальных показателей здоровья, умственной и физической работоспособности, физического развития и физических качеств	- знает основные способы самоконтроля индивидуальных показателей здоровья, умственной и физической работоспособности, физического развития и физических качеств
--	---

4.Эталоны ответов. Перечень нормативов, выносимых на дифференцированный зачёт
Баскетбол

Контрольные упражнения	оценка					
	5		4		3	
	юн	дев	юн	дев	юн	дев
Выполнение штрафного броска из 5 бросков	3	3	2	2	1	1
Выполнение трехочкового броска из 5 бросков	2	2	1	1	б/у	б/у
Введение мяча, 2 шага, бросок, из 5бросков	4	4	3	3	2	2
Введение мяча с сопротивлением	Без потери мяча	Без потери мяча	1 потеря мяча	1 потеря мяча -	б/у	б/у
Введение мяча без сопротивления	Без потери мяча	Без потери мяча	-1 потеря мяча	1 потеря мяча -	б/у	б/у

Волейбол

Контрольные упражнения	оценка					
	5		4		3	
	юн	дев	юн	дев	юн	дев
Верхняя подача (из 5 подач)	5	5	4	3	3	2
Нижняя подача (из 5 подач)	5	5	4	3	3	2
Нижняя передача мяча у стены	10	10	8	8	5	5
Верхняя передача мяча у стены	10	10	8	8	5	5
Нижняя передача мяча над собой	10	10	8	8	5	5
Верхняя передача мяча над собой	10	10	8	8	5	5

Футбол

Контрольные упражнения	оценка					
	5		4		3	
	юн	дев	юн	дев	юн	дев
Удары по мячу на точность (из 5 ударов)	4	4	3	3	2	б/у
Дриблинг (Ведение мяча), удар по воротам	8,5	8,7	8,7	9.0	9.0	9,5
Удары по мячу (кол-во раз)	10	5	8	3	5	2

5. Критерии оценки выполнения заданий обучающимися:

Оценка 5 «отлично» - работа выполнена в полном объеме (выполнен норматив); учтены все требования к данному типу заданий; самостоятельно поставлены цели и задачи, соответствующие заданной теме/проблеме; получены результаты в соответствии с поставленной целью.

Оценка 4 «хорошо» - выполнены требования к отметке «5» (выполнен норматив), но были допущены два-три недочета; не более одной негрубой ошибки и одного недочета.

Оценка 3 «удовлетворительно» - работа выполнена не в полном объеме, но объем выполненной части работы (выполнение норматива) позволяет получить часть результатов в соответствии с поставленной целью.

Оценка 2 «неудовлетворительно» - работа выполнена не полностью, и объем выполненной части работы позволяет получить недостаточно результатов в соответствии с поставленной целью (норматив не выполнен).

6.Зачетная ведомость.

МИНИСТЕРСТВО ПРОФЕССИОНАЛЬНОГО ОБРАЗОВАНИЯ
И ЗАНЯТОСТИ НАСЕЛЕНИЯ ПРИМОРСКОГО КРАЯ

**краевое государственное автономное
профессиональное образовательное учреждение
«Дальнегорский индустриально-технологический колледж»**

**КОМПЛЕКТ КОНТРОЛЬНО-ОЦЕНОЧНЫХ СРЕДСТВ
УЧЕБНОЙ ДИСЦИПЛИНЫ (ПРЕДМЕТА)
ОБЩЕОБРАЗОВАТЕЛЬНОГО ЦИКЛА**

ОУД.07 ОСНОВЫ БЕЗОПАСНОСТИ ЖИЗНЕДЕЯТЕЛЬНОСТИ

для профессии

15. 01. 05.Сварщик (ручной и частично механизированной сварки (наплавки))

Дальнегорск, 2022 год

Комплект контрольно-оценочных средств разработан на основе Федерального государственного образовательного стандарта среднего профессионального образования по профессии СПО 15. 01. 05.Сварщик (ручной и частично механизированной сварки (наплавки)) учебной дисциплины (предмета) (далее – дисциплина) «Основы безопасности жизнедеятельности».

Разработчики:

Организация-разработчик: КГА ПОУ «ДИТК»

Разработчик: Пирогов Михаил Михайлович, преподаватель – организатор ОБЖ.

ОДОБРЕН

цикловой методической комиссией

Протокол № 1

от «05» сентября 2022 г.

Председатель: Яковцева О. А.

СОДЕРЖАНИЕ

1. Паспорт комплекта контрольно-оценочных средств
2. Результаты освоения учебной дисциплины (предмета), подлежащие проверке
3. Оценка освоения учебной дисциплины (предмета)
 - 3.1. Контроль и оценка освоения учебной дисциплины (предмета) по темам (разделам)
 - 3.1.1 Методы и критерии оценивания
 - 3.2. Контрольно – оценочные средства для входного контроля по дисциплине (предмету)
4. Контрольно-оценочные средства для проведения промежуточной аттестации
 - 4.1. Пакет материалов
 - 4.2. Критерии оценки

1. ПАСПОРТ КОМПЛЕКТА КОНТРОЛЬНО-ОЦЕНОЧНЫХ СРЕДСТВ

В результате освоения учебной дисциплины (предмета) «Основы безопасности жизнедеятельности» обучающийся должен обладать предусмотренными ФГОС по профессии СПО15. 01. 05.Сварщик (ручной и частично механизированной сварки (наплавки)) следующими умениями, знаниями, которые формируют профессиональную компетенцию, и общими компетенциями.

Обучающийся должен знать:

ЛР 01	развитие личностных, в том числе духовных и физических, качеств, обеспечивающих защищенность жизненно важных интересов личности от внешних и внутренних угроз
ЛР 06	освоение приемов действий в опасных и чрезвычайных ситуациях природного, техногенного и социального характера
МР 11	освоение знания устройства и принципов действия бытовых приборов и других технических средств, используемых в повседневной жизни
ПР601	сформированность представлений о культуре безопасности жизнедеятельности, в том числе о культуре экологической безопасности как жизненно важной социально-нравственной позиции личности, а также средстве, повышающем защищенность личности, общества и государства от внешних и внутренних угроз, включая отрицательное влияние человеческого фактора
ПР603	сформированность представлений о необходимости отрицания экстремизма, терроризма, других действий противоправного характера, а также асоциального поведения
ПР604	сформированность представлений о здоровом образе жизни как о средстве обеспечения духовного, физического и социального благополучия личности
ПР605	освоение знания распространенных опасных и чрезвычайных ситуаций природного, техногенного и социального характера
ПР606	освоение знания факторов, пагубно влияющих на здоровье человека;
ПР610	получение и освоение знания основ обороны государства и воинской службы: законодательства об обороне государства и воинской обязанности граждан; прав и обязанностей гражданина до призыва, во время призыва и прохождения военной службы, уставных отношений, быта военнослужащих, порядка несения службы и воинских ритуалов, строевой, огневой и тактической подготовки
ПР611	освоение знания основных видов военно-профессиональной деятельности, особенностей прохождения военной службы по призыву и контракту, увольнения с военной службы и пребывания в запасе

Обучающийся должен уметь:

ЛР 02	готовность к служению Отечеству, его защите
ЛР 03	формирование потребности соблюдать нормы здорового образа жизни, осознанно выполнять правила безопасности жизнедеятельности
ЛР 04	исключение из своей жизни вредных привычек (курения, пьянства и т. д.)
ЛР 05	воспитание ответственного отношения к сохранению окружающей природной среды, личному здоровью, как к индивидуальной и общественной ценности
МР 01	овладение умениями формулировать личные понятия о безопасности; анализировать причины возникновения опасных и чрезвычайных ситуаций; обобщать и сравнивать последствия опасных и чрезвычайных ситуаций;

	выявлять причинно-следственные связи опасных ситуаций и их влияние на безопасность жизнедеятельности человека
MP 02	овладение навыками самостоятельно определять цели и задачи по безопасному поведению в повседневной жизни и в различных опасных и чрезвычайных ситуациях, выбирать средства реализации поставленных целей, оценивать результаты своей деятельности в обеспечении личной безопасности
MP 03	формирование умения воспринимать и перерабатывать информацию, генерировать идеи, моделировать индивидуальные подходы к обеспечению личной безопасности в повседневной жизни и в чрезвычайных ситуациях
MP 04	приобретение опыта самостоятельного поиска, анализа и отбора информации в области безопасности жизнедеятельности с использованием различных источников и новых информационных технологий
MP 05	развитие умения выражать свои мысли и способности слушать собеседника, понимать его точку зрения, признавать право другого человека на иное мнение
MP 06	формирование умений взаимодействовать с окружающими, выполнять различные социальные роли во время и при ликвидации последствий чрезвычайных ситуаций
MP 07	формирование умения предвидеть возникновение опасных ситуаций по характерным признакам их появления, а также на основе анализа специальной информации, получаемой из различных источников
MP 08	развитие умения применять полученные теоретические знания на практике: принимать обоснованные решения и вырабатывать план действий в конкретной опасной ситуации с учетом реально складывающейся обстановки и индивидуальных возможностей
MP 09	формирование умения анализировать явления и события природного, техногенного и социального характера, выявлять причины их возникновения и возможные последствия, проектировать модели личного безопасного поведения
MP 10	развитие умения информировать о результатах своих наблюдений, участвовать в дискуссии, отстаивать свою точку зрения, находить компромиссное решение в различных ситуациях
MP 12	приобретение опыта локализации возможных опасных ситуаций, связанных с нарушением работы технических средств и правил их эксплуатации
MP 13	формирование установки на здоровый образ жизни
MP 14	развитие необходимых физических качеств: выносливости, силы, ловкости, гибкости, скоростных качеств, достаточных для того, чтобы выдерживать необходимые умственные и физические нагрузки
ПРу02	получение знания основ государственной системы, российского законодательства, направленного на защиту населения от внешних и внутренних угроз
ПРу07	развитие знания основных мер защиты (в том числе в области гражданской обороны) и правил поведения в условиях опасных и чрезвычайных ситуаций
ПРу08	формирование умения предвидеть возникновение опасных и чрезвычайных ситуаций по характерным для них признакам, а также использовать различные информационные источники
ПРу09	развитие умения приметать полученные знания в области безопасности на прак-

	тике, проектировать модели личного безопасного поведения в повседневной жизни и в различных опасных и чрезвычайных ситуациях
ПРy12	владение основами медицинских знаний и оказания первой помощи пострадавшим при неотложных состояниях (травмах, отравлениях и различных видах поражений), включая знания об основных инфекционных заболеваниях и их профилактике

Формируемые ОК:

ОК 01. Выбирать способы решения задач профессиональной деятельности применительно к различным контекстам;

ОК 02. Использовать современные средства поиска, анализа и интерпретации информации и информационные технологии для выполнения задач профессиональной деятельности;

ОК 03. Планировать и реализовывать собственное профессиональное и личностное развитие, предпринимательскую деятельность в профессиональной сфере, использовать знания по финансовой грамотности в различных жизненных ситуациях;

ОК 04. Эффективно взаимодействовать и работать в коллективе и команде;

ОК 05. Осуществлять устную и письменную коммуникацию на государственном языке Российской Федерации с учетом особенностей социального и культурного контекста;

ОК 06. Проявлять гражданско-патриотическую позицию, демонстрировать осознанное поведение на основе традиционных общечеловеческих ценностей, в том числе с учетом гармонизации межнациональных и межрелигиозных отношений, применять стандарты антикоррупционного поведения;

ОК 07. Содействовать сохранению окружающей среды, ресурсосбережению, применять знания об изменении климата, принципы бережливого производства, эффективно действовать в чрезвычайных ситуациях;

ОК 08. Использовать средства физической культуры для сохранения и укрепления здоровья в процессе профессиональной деятельности и поддержания необходимого уровня физической подготовленности;

ОК 09. Пользоваться профессиональной документацией на государственном и иностранном языках.

Формой промежуточной аттестации по учебной дисциплине (предмету) является: дифференцированный зачёт.

2. РЕЗУЛЬТАТЫ ОСВОЕНИЯ УЧЕБНОЙ ДИСЦИПЛИНЫ (ПРЕДМЕТА), ПОДЛЕЖАЩИЕ ПРОВЕРКЕ

В результате аттестации по учебной дисциплине (предмету) осуществляется комплексная проверка следующих умений и знаний, а также динамика формирования общих компетенций:

Результаты обучения: умения, знания и общие компетенции	Показатели оценки результата
Уметь:	
ЛР 02 готовность к служению Отечеству, его защите ОК 2,6	- проявление активной гражданской позиции - уважение общечеловеческих и культурных ценностей - демонстрация готовности к исполнению воинского долга
ЛР 03. формирование потребности соблюдать нормы здорового образа жизни, осознанно выполнять правила безопасности	- выявляет факторы, влияющие на здоровье, разрушающее здоровье, планирует режим

<p>жизнедеятельности ОК 7</p>	<p>дня, выявляет условия обеспечения рационального питания, планирует режима труда и отдыха</p>
<p>ЛР 04. исключение из своей жизни вредных привычек (курения, пьянства и т. д.) ОК 7,8</p>	<p>- формирование знаний о здоровье и здоровом образе жизни</p>
<p>ЛР 05. воспитание ответственного отношения к сохранению окружающей природной среды, личному здоровью, как к индивидуальной и общественной ценности ОК 6,7</p>	<p>- воспитание у обучающихся ценностного отношения к здоровью и человеческой жизни</p>
<p>МР01. овладение умениями формулировать личные понятия о безопасности; анализировать причины возникновения опасных и чрезвычайных ситуаций; обобщать и сравнивать последствия опасных и чрезвычайных ситуаций; выявлять причинно-следственные связи опасных ситуаций и их влияние на безопасность жизнедеятельности человека ОК 8</p>	<p>- понимание и умение оценивать свои возможности и согласовывать действия в опасных и чрезвычайных ситуациях с прогнозируемыми результатами, определять их способы, контролировать и корректировать их в соответствии с изменениями обстановки</p>
<p>МР02. овладение навыками самостоятельно определять цели и задачи по безопасному поведению в повседневной жизни и в различных опасных и чрезвычайных ситуациях, выбирать средства реализации поставленных целей, оценивать результаты своей деятельности в обеспечении личной безопасности ОК 2,3</p>	<p>- использование в практической деятельности и повседневной жизни навыков познавательной, учебно-исследовательской и проектной деятельности, умениями в разрешении проблем, способность и готовность к самостоятельному поиску способов решения практических задач, применению различных методов познания</p>
<p>МР03. формирование умения воспринимать и перерабатывать информацию, генерировать идеи, моделировать индивидуальные подходы к обеспечению личной безопасности в повседневной жизни и в чрезвычайных ситуациях ОК 4,5</p>	<p>- нахождение и применение необходимой информации по основам безопасности жизнедеятельности, включая таблицы, схемы, статистические материалы и ресурсы Интернета, для правильной критической оценки вопросов безопасности жизнедеятельности, получаемой из различных источников информации</p>
<p>МР 04. приобретение опыта самостоятельного поиска, анализа и отбора информации в области безопасности жизнедеятельности с использованием различных источников и новых информационных технологий ОК 1,4</p>	<p>- нахождение и применение необходимой информации по основам безопасности жизнедеятельности, включая таблицы, схемы, статистические материалы и ресурсы Интернета, для правильной критической оценки вопросов безопасности жизнедеятельности, получаемой из различных источников информации</p>

<p>MP05. развитие умения выражать свои мысли и способности слушать собеседника, понимать его точку зрения, признавать право другого человека на иное мнение ОК 1,3,5</p>	<p>- понимание и умение оценивать свои возможности и согласовывать действия в опасных и чрезвычайных ситуациях с прогнозируемыми результатами, определять их способы, контролировать и корректировать их в соответствии с изменениями обстановки</p>
<p>MP 06. формирование умений взаимодействовать с окружающими, выполнять различные социальные роли вовремя и при ликвидации последствий чрезвычайных ситуаций ОК 3,6,7</p>	<p>- использование в практической деятельности и повседневной жизни навыков познавательной, учебно-исследовательской и проектной деятельности, умениями в разрешении проблем, способность и - готовность к самостоятельному поиску способов решения практических задач, применению различных методов познания</p>
<p>MP07. формирование умения предвидеть возникновение опасных ситуаций по характерным признакам их появления, а также на основе анализа специальной информации, получаемой из различных источников ОК 8,7,9</p>	<p>- использование в практической деятельности и повседневной жизни навыков познавательной, учебно-исследовательской и проектной деятельности, умениями в разрешении проблем, способность и - готовность к самостоятельному поиску способов решения практических задач, применению различных методов познания</p>
<p>MP 08. развитие умения применять полученные теоретические знания на практике: принимать обоснованные решения и выработать план действий в конкретной опасной ситуации с учетом реально складывающейся обстановки и индивидуальных возможностей ОК 5,8,</p>	<p>- понимание и умение оценивать свои возможности и согласовывать действия в опасных и чрезвычайных ситуациях с прогнозируемыми результатами, определять их способы, контролировать и корректировать их в соответствии с изменениями обстановки</p>
<p>MP 09. формирование умения анализировать явления и события природного, техногенного и социального характера, выявлять причины их возникновения и возможные последствия, проектировать модели личного безопасного поведения ОК 4,6</p>	<p>- понимание и умение оценивать свои возможности и согласовывать действия в опасных и чрезвычайных ситуациях с прогнозируемыми результатами, определять их способы, контролировать и корректировать их в соответствии с изменениями обстановки</p>
<p>MP 10. развитие умения информировать о результатах своих наблюдений, участвовать в дискуссии, отстаивать свою точку зрения, находить компромиссное решение в различных ситуациях ОК 2,3,4</p>	<p>- нахождение и применение необходимой информации по основам безопасности жизнедеятельности, включая таблицы, схемы, статистические материалы и ресурсы Интернета, для правильной критической оценки вопросов безопасности жизнедеятельности, получаемой из различных источников информации</p>

<p>МР 12. приобретение опыта локализации возможных опасных ситуаций, связанных с нарушением работы технических средств и правил их эксплуатации ОК 3,4,</p>	<p>- использование в практической деятельности и повседневной жизни навыков познавательной, учебно-исследовательской и проектной деятельности, умениями в разрешении проблем, способность и готовность к самостоятельному поиску способов решения практических задач, применению различных методов познания</p>
<p>МР 13. формирование установки на здоровый образ жизни ОК 7,8</p>	<p>- формирование знаний о здоровье и здоровом образе жизни</p>
<p>МР 14. развитие необходимых физических качеств: выносливости, силы, ловкости, гибкости, скоростных качеств, достаточных для того, чтобы выдерживать необходимые умственные и физические нагрузки ОК 1,7,8</p>	<p>- формирование знаний о здоровье и здоровом образе жизни</p>
<p>ПР602. получение знания основ государственной системы, российского законодательства, направленного на защиту населения от внешних и внутренних угроз ОК 4,5,8</p>	<p>- освоение системы знаний по основам безопасности жизнедеятельности, в том числе культуры безопасности жизнедеятельности, самостоятельности, инициативности, способности к успешной социализации в обществе, гражданской ответственности и правового самосознания, аспектов глобальных проблем человечества, стоящих перед ним и путях их решения</p>
<p>ПР607. развитие знания основных мер защиты (в том числе в области гражданской обороны) и правил поведения в условиях опасных и чрезвычайных ситуаций ОК 1,2,3</p>	<p>- овладение умениями сочетать глобальный, региональный и локальный подходы для описания и анализа безопасного поведения в чрезвычайных ситуациях</p>
<p>ПР608. формирование умения предвидеть возникновение опасных и чрезвычайных ситуаций по характерным для них признакам, а также использовать различные информационные источники ОК 1,2</p>	<p>- овладение умениями сочетать глобальный, региональный и локальный подходы для описания и анализа безопасного поведения в чрезвычайных ситуациях</p>
<p>ПР609 развитие умения приметать полученные знания в области безопасности на практике, проектировать модели личного безопасного поведения в повседневной жизни и в различных опасных и чрезвычайных ситуациях ОК 2,3,4</p>	<p>- освоение системы знаний по основам безопасности жизнедеятельности, в том числе культуры безопасности жизнедеятельности, самостоятельности, инициативности, способности к успешной социализации в обществе, гражданской ответственности и правового самосознания, аспектов глобальных проблем человечества, стоящих перед ним и путях их решения</p>
<p>ПР612. владение основами медицинских</p>	<p>- знание основ медицинских защиты (в том</p>

<p>знаний и оказания первой помощи пострадавшим при неотложных состояниях (травмах, отравлениях и различных видах поражений), включая знания об основных инфекционных заболеваниях и их профилактике ОК 3,7</p>	<p>числе а области гражданской обороны) и правил поведения в опасных условиях и чрезвычайных ситуациях</p>
<p>Знать:</p>	
<p>ЛР 01. развитие личностных, в том числе духовных и физических, качеств, обеспечивающих защищенность жизненно важных интересов личности от внешних и внутренних угроз ОК 1,2,3</p>	<p>- развитие волевых, эстетических, нравственных, гуманистических качеств, мировоззрения и как результат – формирование всесторонне гармонично развитой личности</p>
<p>ЛР 06. освоение приемов действий в опасных и чрезвычайных ситуациях природного, техногенного и социального характера ОК 3,8</p>	<p>- формирование представлений о безопасном поведении человека в опасных и чрезвычайных ситуациях природного, техногенного и социального характера</p>
<p>МР 11. освоение знания устройства и принципов действия бытовых приборов и других технических средств, используемых в повседневной жизни ОК 5,6,9</p>	<p>- формирование у обучающихся гражданской ответственности и правового самосознания, духовности и культуры, в том числе культуры безопасности жизнедеятельности, самостоятельности, инициативности, способности к успешной социализации в обществе</p>
<p>ПР601. сформированность представлений о культуре безопасности жизнедеятельности, в том числе о культуре экологической безопасности как жизненно важной социально-нравственной позиции личности, а также средстве, повышающем защищенность личности, общества и государства от внешних и внутренних угроз, включая отрицательное влияние человеческого фактора ОК 1,3,7,8,9</p>	<p>- освоение системы знаний по основам безопасности жизнедеятельности, в том числе культуры безопасности жизнедеятельности, самостоятельности, инициативности, способности к успешной социализации в обществе, гражданской ответственности и правового самосознания, аспектов глобальных проблем человечества, стоящих перед ним и путях их решения</p>
<p>ПР603. сформированность представлений о необходимости отрицания экстремизма, терроризма, других действий противоправного характера, а также асоциального поведения ОК 1,2,3,9</p>	<p>- овладение умениями бдительности по предотвращению актов экстремизма и терроризма</p>
<p>ПР604. сформированность представлений о здоровом образе жизни как о средстве обеспечения духовного, физического и</p>	<p>- потребности в соблюдении здорового образа жизни</p>

социального благополучия личности ОК 1,2	
ПР605. освоение знания распространенных опасных и чрезвычайных ситуаций природного, техногенного и социального характера ОК 2,3,8	- освоение системы знаний по основам безопасности жизнедеятельности, в том числе культуры безопасности жизнедеятельности, самостоятельности, инициативности, способности к успешной социализации в обществе, гражданской ответственности и правового самосознания, аспектов глобальных проблем человечества, стоящих перед ним и путях их решения
ПР606. освоение знания факторов, пагубно влияющих на здоровье человека ОК 3,9	- потребности в соблюдении здорового образа жизни
ПРу10. получение и освоение знания основ обороны государства и воинской службы: законодательства об обороне государства и воинской обязанности граждан; прав и обязанностей гражданина до призыва, во время призыва и прохождения военной службы, уставных отношений, быта военнослужащих, порядка несения службы и воинских ритуалов, строевой, огневой и тактической подготовки ОК 1,2,3,8	- проявление активной гражданской позиции уважение общечеловеческих и культурных ценностей демонстрация готовности к исполнению воинского долга
ПРу11 освоение знания основных видов военно-профессиональной деятельности, особенностей прохождения военной службы по призыву и контракту, увольнения с военной службы и пребывания в запасе ОК 1,2,3,8	- проявление активной гражданской позиции уважение общечеловеческих и культурных ценностей - демонстрация готовности к исполнению воинского долга

3.ОЦЕНКА ОСВОЕНИЯ УЧЕБНОЙ ДИСЦИПЛИНЫ (ПРЕДМЕТА)

3.1. Контроль и оценка освоения учебной дисциплины (предмета) по темам (разделам)

Элемент учебной дисциплины (предмета)	Формы и методы контроля			
	Текущий контроль		Промежуточная аттестация	
	Осваиваемые результаты	Метод контроля	Проверяемые результаты	Форма контроля
Тема 1 Обеспечение личной безопасности и сохранение здоровья	ПР604, ПР606, ПР612, МР13,	Устный опрос Самостоятельная работа Практическая	МР 02 - 04, 13 ПР 6 03 - 06, 10, 12	2 семестр – дифференцированный зачёт

	МР14, ОК 1-9	работа	ОК 1-9	
Тема 2 Государственная система обеспечения безопасности населения	ПР601, ПР603, ПР605, ПР607, ПР608, ПР609, МР01, МР02, МР03, МР06, МР07, МР09, МР11, ОК 1-9	Устный опрос Самостоятельн ая работа Практическая работа		
Тема 3 Основы обороны государства и воинская обязанность	ПР602, ПРБ10, ПР611, МР 03, ОК1-9	Устный опрос Практическая работа		
Тема 4 Основы медицинских знаний	ПР604, ПР606, ПР612, МР 13, МР 14, ОК 1-9	Устный опрос Практическая работа		

3.1.1.Методы и критерии оценивания

1.Устный опрос. Критерии оценивания.

Оценка 5 «отлично» - ответил на вопросы в объеме лекционного и дополнительного материала, дал полные грамотные ответы на все дополнительные вопросы.

Оценка 4 «хорошо» - грамотно изложил ответы на вопросы, но содержание и формулировки имеют отдельные неточности (допускается нечеткая формулировка определений), в полной мере ответил на заданные дополнительные вопросы.

Оценка 3 «удовлетворительно» - ответил на часть вопросов в объеме лекционного материала и ответил на часть дополнительных вопросов.

Оценка 2 «неудовлетворительно» - допустил ошибки в определении базовых понятий, исказил их смысл, не ответил на дополнительные вопросы

2. Самостоятельная работа. Критерии оценивания.

Оценка 5 «отлично» - работа выполнена в полном объеме; учтены все требования к данной работе; самостоятельно поставлены цели и задачи работы, соответствующие заданной теме/проблеме; получены результаты в соответствии с поставленной целью; работа оформлена аккуратно и грамотно.

Отметка 4 «хорошо» - выполнены требования к отметке «5», но были допущены два-три недочета; не более одной негрубой ошибки и одного недочета.

Отметка 3 «удовлетворительно» - работа выполнена не в полном объеме, но объем выполненной части работы позволяет получить часть результатов в соответствии с поставленной целью.

Оценка 2 «неудовлетворительно» - работа выполнена не полностью, и объем выполненной части работы позволяет получить недостаточно результатов в соответствии с поставленной целью.

3. Практическая работа. Критерии оценивания.

Оценка 5 «отлично» - работа выполнена в полном объеме, с соблюдением алгоритма выполнения: последовательности проведения измерений, заполнения таблиц, графиков и др.; правильно и аккуратно выполнены все записи, таблицы, рисунки, чертежи, графики, вычисления; получены результаты в соответствии с поставленной целью.

Оценка 4 «хорошо» - выполнены требования к отметке «5», но были допущены два-три недочета; не более одной негрубой ошибки и одного недочета.

Оценка 3 «удовлетворительно» - работа выполнена не в полном объеме, но объем выполненной части работы позволяет получить часть результатов в соответствии с поставленной целью.

Оценка 2 «неудовлетворительно» - работа выполнена не полностью и объем выполненной части работы не позволяет получить никаких результатов в соответствии с поставленной целью.

4. КОНТРОЛЬНО-ОЦЕНОЧНЫЕ СРЕДСТВА ДЛЯ ПРОВЕДЕНИЯ ПРОМЕЖУТОЧНОЙ АТТЕСТАЦИИ

1. Дифференцированный зачёт

1. Форма проведения: письменная, тесты и задания с развернутым ответом.

2. Условия выполнения

Время выполнения задания: 90 минут

Оборудование учебного кабинета: материалы дифференцированного зачета, комплект учебно-наглядных пособий, комплект электронных видеоматериалов, задания для дифференцированного зачета, посадочные места по количеству обучающихся.

Технические средства обучения: нет.

Информационные источники:

1. Косолапова Н.В., Прокопенко Н.А. Основы безопасности жизнедеятельности: учебник для студентов профессиональных образовательных организаций, осваивающих профессии и специальности СПО.–М., 2017
2. Косолапова Н.В. и др. Безопасность жизнедеятельности: учебник для студентов профессиональных образовательных организаций, осваивающих профессии и специальности СПО. – М., 2017
3. Косолапова Н.В. и др. Безопасность жизнедеятельности. Практикум: учеб. пособие для студентов профессиональных образовательных организаций, осваивающих профессии и специальности СПО.– М., 2017

Требования охраны труда: соблюдение СанПиН.

3. Пакет материалов для проведения дифференцированного зачёта

3.1. Перечень тем, контролируемых в ходе промежуточной аттестации.

Тема 1. Обеспечение личной безопасности и сохранение здоровья

Тема 2. Государственная система обеспечения безопасности населения

Тема 3. Основы обороны государства и воинская обязанность

Тема 4. Основы медицинских знаний

3.2. Образцы заданий для дифференцированного зачета

Задания для обучающихся

Часть А

1. Кто является Верховным главнокомандующим ВС РФ

- а) Министр обороны РФ;
- б) Начальник Генштаба РФ;
- в) Генералиссимус;
- г) Президент РФ

2. К видам ВС РФ относятся:

- а) ракетные войска стратегического назначения, артиллерийский войска, войска ПВО, мотострелковые войска;
- б) сухопутные войска, ВВС, ВМФ;
- в) сухопутные войска, ВДВ, танковые войска;

3. Вооруженные силы – это

- а) вооруженная организация государства, одно из важнейших орудий политической власти;
- б) составная часть государства, защищающая его рубежи от нападения противника, владеющая современной военной техникой и вооружением;
- в) вооруженная система государства, обеспечивающая защиту его интересов, и находящаяся в постоянной боеготовности для отпора возможной агрессии со стороны другого государства;

4. Боевые традиции – это

- а) правила и требования к несению военной службы и выполнению боевых задач;
- б) исторически сложившиеся в армии и на флоте, и передающиеся из поколения в поколение правила, обычаи и нормы поведения военнослужащих, связанные с образцовым выполнением боевых задач и несением воинской службы.
- в) специальные нормы, предъявляемые к психологическим и нравственным качествам военнослужащих в период прохождения военной службы;

5. Закрепление за военнослужащим вооружений и военной техники осуществляется

- а) после приведения его к военной присяге;
- б) после месячного изучения военной техники, находящейся на вооружении воинского подразделения;
- в) после принятия от вновь прибывших военнослужащих зачетов по знанию вооружения и военной техники;

6. Под увольнением с военной службы понимается

- а) установленное законом освобождение от дальнейшего несения службы в рядах ВС РФ, других войсках, воинских формированиях и органах;
- б) снятие военнослужащего со всех видов довольствия;
- в) убытие военнослужащего в краткосрочный отпуск;

Часть В

1. Соотнесите воинские звания и погоны ВС РФ

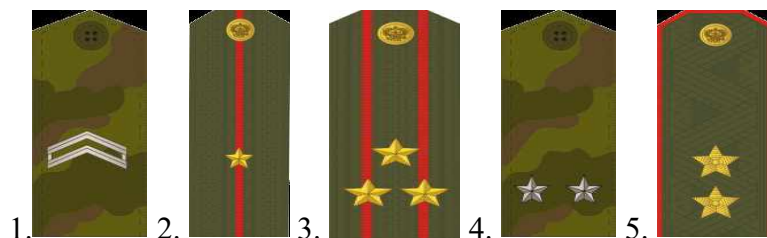

- а. Полковник;

- б. Генерал-лейтенант;
- в. Младший лейтенант;
- г. Лейтенант;
- д. Младший сержант.

2. Заполните пропуски в предложениях

а) Система официально принятых в государстве взглядов на подготовку к вооруженной защите и вооруженную защиту Российской Федерации - _____

б) Специальный воинский контингент в составе ВС РФ, созданный для участия в деятельности по поддержанию или восстановлению международного мира и безопасности - _____

в) Составная часть вида вооружённых сил, включающая воинские формирования, которые имеют свойственные только им основное вооружение и военную технику, а также способы их боевого применения - _____

3. Заполните пропуски в предложении.

Попытки дестабилизировать обстановку в отдельных государствах и регионах и подрывать _____ стабильность, относится к основной _____ военной опасности:

Часть С

1. Оцените значение дружбы и войскового товарищества для боевой готовности и боеспособности подразделений Вооруженных Сил Российской Федерации.

2. В статье 59 п. 1 Конституции Российской Федерации сказано: «Защита Отечества является долгом и обязанностью гражданина Российской Федерации». Выскажите свое мнение, что в чем заключается различие между долгом и обязанностью.

3. Изложите свои мысли (свою точку зрения, отношение) о значении и порядке альтернативной гражданской службы.

1.4. Эталоны ответов

Часть А

1г, 2б, 3а, 4б, 5а, 6а

Часть Б

1. 1д, 2в, 3а, 4г, 5б

2. Военная доктрина; миротворческие силы; род войск; стратегическую, внешний

Часть С

1. Товарищеская взаимопомощь, выручка и дружба сплачивают воинский коллектив и помогают легче переносить тяготы и лишения армейской службы. Выполнение связанных с риском и опасностью боевых задач, несение боевого дежурства и караульной службы невозможно без взаимной помощи и коллективизма.

2. Долг – это не пожелание, а неременное требование государства, которое должно быть выполнено при любых обстоятельствах. Обязанность – это нечто временное. Мы выполняем одну обязанность и получаем другую. Исполнение конституционной обязанности защиты Отечества предполагает личное участие в этом каждого гражданина России. Данную обязанность нельзя исчерпать единоличным или многократным действиями. Долг защищать Отечество существует постоянно, пока лицо является гражданином России.

3. Альтернативная гражданская служба – особый вид трудовой деятельности в интересах общества и государства, осуществляемой гражданами взамен военной службы по призыву. АГС – это оплачиваемая работа на государственном предприятии, оплачиваемый отпуск, больничный, выходные; трудовой стаж; жизнь дома с привычным досугом; возможность

получения образования без отрыва от службы; право на дополнительный отпуск; срок службы 21 месяц; военный билет с учетно-воинской специальностью и званием рядовой.

Оценка запланированных результатов по учебной дисциплине (предмету)

Результаты обучения (элементы)	Показатели оценки результата
Метапредметные:	
<p>МР01. овладение умениями формулировать личные понятия о безопасности; анализировать причины возникновения опасных и чрезвычайных ситуаций; обобщать и сравнивать последствия опасных и чрезвычайных ситуаций; выявлять причинно-следственные связи опасных ситуаций и их влияние на безопасность жизнедеятельности человека</p>	<p>- уметь действовать в условиях техногенных и природных авариях и катастрофах, быстро и точно оценивать сложившуюся ситуацию, принимать правильные решения</p>
<p>МР02. овладение навыками самостоятельно определять цели и задачи по безопасному поведению в повседневной жизни и в различных опасных и чрезвычайных ситуациях, выбирать средства реализации поставленных целей, оценивать результаты своей деятельности в обеспечении личной безопасности</p>	<p>= знать потенциальные опасности, которым человек может подвергаться в процессе своей трудовой деятельности, так и повседневной жизни, знать способы и методы защиты от этих опасностей</p>
<p>МР 03 формирование умения воспринимать и перерабатывать информацию, генерировать идеи, моделировать индивидуальные подходы к обеспечению личной безопасности в повседневной жизни и в чрезвычайных ситуациях</p>	<p>- нахождение и применение необходимой информации по основам безопасности жизнедеятельности, включая таблицы, схемы, статистические материалы и ресурсы Интернета, для правильной критической оценки вопросов безопасности жизнедеятельности, получаемой из различных источников информации</p>
<p>МР 12. формирование установки на здоровый образ жизни</p>	<p>- воспроизведение основных составляющих здорового образа жизни и определение их влияния на безопасность жизнедеятельности личности</p>
Предметные:	
<p>ПРб03 освоение знания распространенных опасных и чрезвычайных ситуаций природного, техногенного и социального характера</p>	<p>- уметь действовать в условиях техногенных и природных авариях и катастрофах, быстро и точно оценивать сложившуюся ситуацию, принимать правильные решения</p>
<p>ПРб04 сформированность представлений о здоровом образе жизни как о средстве обеспечения духовного, физического и социального благополучия личности</p>	<p>- уметь планировать свой день, поддерживать свою физическую и морально-психологическую форму, знать телефоны экстренных служб и уметь ими пользоваться. Знать требования, предъявляемые современному человеку, ко его физическому здоровью и его профессиональной деятельности, сохранение ЗОЖ</p>

<p>ПРб05 освоение знания распространенных опасных и чрезвычайных ситуаций природного, техногенного и социального характера</p>	<p>- демонстрация знания основных задачи государственных служб по защите населения и территорий от чрезвычайных ситуаций природного и техногенного характера</p>
<p>ПРб06 освоение знания факторов, пагубно влияющих на здоровье человека</p>	<p>- демонстрация знания основных составляющих здорового образа жизни и их влияние на безопасность жизнедеятельности личности; знания о репродуктивном здоровье и факторах, влияющих на него - ведение здорового образа жизни</p>
<p>ПРу10 получение и освоение знания основ обороны государства и воинской службы: законодательства об обороне государства и воинской обязанности граждан; прав и обязанностей гражданина до призыва, во время призыва и прохождения военной службы, уставных отношений, быта военнослужащих, порядка несения службы и воинских ритуалов, строевой, огневой и тактической подготовки ОК 2-5</p>	<p>- уметь правильно разбираться в требованиях, предъявляемых к призывникам по выбору вида ВС или рода войск ВС для прохождения срочной военной службы, или контрактной службы. Уметь правильно использовать в момент прохождения военной службы знания и профессиональные умения, полученные на занятиях. Знать требования воинских уставов и законодательства РФ по защите прав военнослужащих, а также ответственность военнослужащих за проявленные проступки преступления</p>
<p>ПРу12 владение основами медицинских знаний и оказания первой помощи пострадавшим при неотложных состояниях (травмах, отравлениях и различных видах поражений), включая знания об основных инфекционных заболеваниях и их профилактике</p>	<p>- уметь применять на практике правила оказания первой доврачебной помощи при различного вида травмах и повреждениях</p>

4.Критерии оценки ответов

Оценка 5 «отлично» - 65 – 100 % заданий базового уровня и 65 – 100 % заданий повышенного уровня

Оценка 4 «хорошо» - 65 – 100 % заданий базового уровня и 50 – 64 % заданий повышенного уровня

Оценка 3 «удовлетворительно» - 65 – 100 % заданий базового уровня и 0 – 49 % заданий повышенного уровня

Оценка 2 «неудовлетворительно» - До 49 % заданий базового уровня и 0 – 100 % заданий повышенного уровня

5.Зачетная ведомость

МИНИСТЕРСТВО ПРОФЕССИОНАЛЬНОГО ОБРАЗОВАНИЯ
И ЗАНЯТОСТИ НАСЕЛЕНИЯ ПРИМОРСКОГО КРАЯ

**краевое государственное автономное
профессиональное образовательное учреждение
«Дальнегорский индустриально-технологический колледж»**

**КОМПЛЕКТ КОНТРОЛЬНО-ОЦЕНОЧНЫХ СРЕДСТВ
УЧЕБНОЙ ДИСЦИПЛИНЫ (ПРЕДМЕТА)
ОБЩЕОБРАЗОВАТЕЛЬНОГО ЦИКЛА**

ОУД.08 АСТРОНОМИЯ

для профессии

15.01.05 Сварщик (ручной и частично механизированной сварки (наплавки))

Дальнегорск, 2022 год

Комплект контрольно-оценочных средств разработан на основе Федерального государственного образовательного стандарта среднего профессионального образования по профессии СПО 15.01.05 Сварщик (ручной и частично механизированной сварки (наплавки) учебной дисциплины (предмета) (далее – дисциплина) «Астрономия».

Разработчики:

Организация-разработчик: КГА ПОУ «ДИТК»

Разработчик: Малько Николай Борисович, преподаватель.

ОДОБРЕН

цикловой методической комиссией

Протокол № 1

от «05» сентября 2022 г.

Председатель: Яковцева О. А.

СОДЕРЖАНИЕ

1. Паспорт комплекта контрольно-оценочных средств
2. Результаты освоения учебной дисциплины (предмета), подлежащие проверке
3. Оценка освоения учебной дисциплины (предмета)
 - 3.1. Контроль и оценка освоения учебной дисциплины (предмета) по темам (разделам)
 - 3.1.1 Методы и критерии оценивания
 - 3.2. Контрольно – оценочные средства для входного контроля по дисциплине (предмету)
4. Контрольно-оценочные средства для проведения промежуточной аттестации
 - 4.1. Пакет материалов
 - 4.2. Критерии оценки

1. ПАСПОРТ КОМПЛЕКТА КОНТРОЛЬНО-ОЦЕНОЧНЫХ СРЕДСТВ

В результате освоения учебной дисциплины (предмета) «Астрономия» обучающийся должен обладать предусмотренными ФГОС по профессии СПО 15.01.05 Сварщик (ручной и частично механизированной сварки (наплавки)) следующими умениями, знаниями, которые формируют профессиональную компетенцию, и общими компетенциями.

Обучающийся должен знать:

ЛР 04	иметь сформированность мировоззрения, соответствующего современному уровню развития науки и общественной практики, основанного на диалоге культур, а также различных форм общественного сознания, осознание своего места в поликультурном мире
ЛР 09	готовность и способность к образованию, в том числе самообразованию, на протяжении всей жизни; сознательное отношение к непрерывному образованию как условию успешной профессиональной и общественной деятельности
ЛР 13	осознанный выбор будущей профессии и возможностей реализации собственных жизненных планов; отношение к профессиональной деятельности как возможности участия в решении личных, общественных, государственных, общенациональных проблем
МР 03	владение навыками познавательной, учебно-исследовательской и проектной деятельности, навыками разрешения проблем; способность и готовность к самостоятельному поиску методов решения практических задач, применению различных методов познания
МР 04	иметь готовность и способность к самостоятельной информационно-познавательной деятельности, владение навыками получения необходимой информации из словарей разных типов, умение ориентироваться в различных источниках информации, критически оценивать и интерпретировать информацию, получаемую из различных источников
ПР6 01	сформированность представлений о строении Солнечной системы, эволюции звезд и Вселенной, пространственно-временных масштабах Вселенной
ПР6 02	понимание сущности наблюдаемых во Вселенной явлений
ПР6 04	сформированность представлений о значении астрономии в практической деятельности человека и дальнейшем научно-техническом развитии
ПР6 05	осознавать роль отечественной науки в освоении и использовании космического пространства и развитии международного сотрудничества в этой области

Обучающийся должен уметь:

МР01	умение самостоятельно определять цели деятельности и составлять планы деятельности; самостоятельно осуществлять, контролировать и корректировать деятельность; использовать все возможные ресурсы для достижения поставленных целей и реализации планов деятельности; выбирать успешные стратегии в различных ситуациях
МР 02	умение продуктивно общаться и взаимодействовать в процессе совместной деятельности, учитывать позиции других участников деятельности, эффективно разрешать конфликты

МР 03	владение навыками познавательной, учебно-исследовательской и проектной деятельности, навыками разрешения проблем; способность и готовность к самостоятельному поиску методов решения практических задач, применению различных методов познания
МР 05	умение использовать средства информационных и коммуникационных технологий (далее – ИКТ) в решении когнитивных, коммуникативных и организационных задач с соблюдением требований эргономики, техники безопасности, гигиены, ресурсосбережения, правовых и этических норм, норм информационной безопасности
МР 07	умение самостоятельно оценивать и принимать решения, определяющие стратегию поведения, с учётом гражданских и нравственных ценностей
МР 08	владение языковыми средствами – умение ясно, логично и точно излагать свою точку зрения, использовать адекватные языковые средства
МР 09	владение навыками познавательной рефлексии как осознания совершаемых действий и мыслительных процессов, их результатов и оснований, границ своего знания и незнания, новых познавательных задач и средств их достижения
ПРБ 03	применять основополагающие астрономические понятия, теории, законы и закономерности, уверенно использовать астрономическую терминологию и символику

Формируемые ОК:

ОК 1. Понимать сущность и социальную значимость своей будущей профессии, проявлять к ней устойчивый интерес.

ОК 2. Организовывать собственную деятельность, определять методы решения профессиональных задач, оценивать их эффективность и качество.

ОК 3. Оценивать риски и принимать решения в нестандартных ситуациях.

ОК 4. Осуществлять поиск, анализ и оценку информации, необходимой для постановки и решения профессиональных задач, профессионального и личностного развития.

ОК 5. Использовать информационно-коммуникационные технологии для совершенствования профессиональной деятельности.

ОК 6. Работать в коллективе и команде, взаимодействовать с руководством, коллегами и социальными партнерами.

ОК 7. Ставить цели, мотивировать деятельность воспитанников, организовывать и контролировать их работу с принятием на себя ответственности за качество образовательного процесса.

ОК 8. Самостоятельно определять задачи профессионального и личностного развития, заниматься самообразованием, осознанно планировать повышение квалификации.

ОК 9. Быть готовым к смене технологий в профессиональной деятельности.

Формой промежуточной аттестации по учебной дисциплине (предмету) является: дифференцированный зачёт.

2. РЕЗУЛЬТАТЫ ОСВОЕНИЯ УЧЕБНОЙ ДИСЦИПЛИНЫ (ПРЕДМЕТА), ПОДЛЕЖАЩИЕ ПРОВЕРКЕ

В результате аттестации по учебной дисциплине (предмету) осуществляется комплексная проверка следующих умений и знаний, а также динамика формирования общих компетенций:

Результаты обучения: умения, знания и общие компетенции	Показатели оценки результата
Уметь:	
<p>МР 01. Самостоятельно определять цели деятельности и составлять планы деятельности; самостоятельно осуществлять, контролировать и корректировать деятельность; использовать все возможные ресурсы для достижения поставленных целей и реализации планов деятельности; выбирать успешные стратегии в различных ситуациях</p> <p>ОК 2, 4, 5, 7, 8</p>	<ul style="list-style-type: none"> - организация самостоятельных занятий в ходе изучения общеобразовательных дисциплин - умение планировать собственную деятельность; - осуществление контроля и корректировки своей деятельности - использование различных ресурсов для достижения поставленных целей
<p>МР 02. Умение продуктивно общаться и взаимодействовать в процессе совместной деятельности, учитывать позиции других участников деятельности, эффективно разрешать конфликты</p> <p>ОК1, 6</p>	<ul style="list-style-type: none"> - демонстрация коммуникативных способностей - умение вести диалог, учитывая позицию других участников деятельности - умение разрешить конфликтную ситуацию
<p>МР 03. Владение навыками познавательной, учебно-исследовательской и проектной деятельности, навыками разрешения проблем; способность и готовность к самостоятельному поиску методов решения практических задач, применению различных методов познания;</p> <p>ОК 1, 2, 4, 8,5</p>	<ul style="list-style-type: none"> - демонстрация способностей к учебно-исследовательской и проектной деятельности - использование различных методов решения практических задач
<p>МР 05. Умение использовать средства информационных и коммуникационных технологий (далее – ИКТ) в решении когнитивных, коммуникативных и организационных задач с соблюдением требований эргономики, техники безопасности, гигиены, ресурсосбережения, правовых и этических норм, норм информационной безопасности</p> <p>ОК 5, 4, 9, 10</p>	<ul style="list-style-type: none"> - эффективный поиск необходимой информации - использование различных источников информации, включая электронные - самостоятельно используют необходимую информацию для выполнения поставленных учебных задач
<p>МР 07. Умение самостоятельно оценивать и принимать решения, определяющие стратегию поведения, с учетом гражданских и нравственных ценностей</p> <p>ОК 1,2,3, 7, 8, 11</p>	<ul style="list-style-type: none"> - демонстрация желания учиться; - выбор и применение методов и способов решения творческих заданий
<p>МР 08. Владение языковыми средствами – умение ясно, логично и точно излагать свою точку зрения, использовать адекватные языковые средства</p> <p>ОК 4, 6, 9</p>	<ul style="list-style-type: none"> - демонстрация способности самостоятельно давать оценку ситуации и находить выход из неё; - самоанализ и коррекция результатов собственной работы

<p>МР 09. Владение навыками познавательной рефлексии как осознания совершаемых действий и мыслительных процессов, их результатов и оснований, границ своего знания и незнания, новых познавательных задач и средств их достижения. ОК1-9</p>	<p>- умение оценивать свою собственную деятельность, анализировать и делать правильные выводы</p>
<p>ПР6 03. Владение основополагающими астрономическими понятиями, теориями, законами и закономерностями, уверенное пользование астрономической терминологией и символикой ОК 1,2, 3, 4, 7</p>	<p>- использование приобретенных знаний и умений в практической деятельности и повседневной жизни - построение и исследование простейших астрономических моделей при решении учебных задач - обоснованное применение формулы для практических расчётов с использованием вычислительных устройств</p>
<p>Знать:</p>	
<p>ЛР 04 Сформированность мировоззрения, соответствующего современному уровню развития науки и общественной практики, основанного на диалоге культур, а также различных форм общественного сознания, осознание своего места в поликультурном мире ОК 2, 4, 5, 6, 7</p>	<p>- принятие целей и задач научно-технологического, информационного развития Российской Федерации и мирового научного сообщества, готовность работать на достижение этих задач и целей</p>
<p>ЛР 09. Готовность и способность к образованию, в том числе самообразованию, на протяжении всей жизни; сознательное отношение к непрерывному образованию как условию успешной профессиональной и общественной деятельности ОК 1-11</p>	<p>- демонстрация желания учиться; - сознательное отношение к продолжению образования в ВУЗе</p>
<p>ЛР 13. Осознанный выбор будущей профессии и возможностей реализации собственных жизненных планов; отношение к профессиональной деятельности как возможности участия в решении личных, общественных, государственных, общенациональных проблем ОК 1-11</p>	<p>- демонстрация интереса к будущей профессии - выбор и применение методов и способов решения профессиональных задач</p>
<p>ПР6 01 Сформированность представлений о строении Солнечной системы, эволюции звезд и Вселенной, пространственно-временных масштабах Вселенной ОК 2, 4, 5, 6, 7</p>	<p>- изложение выявленной информации с раскрытием ее познавательной ценности с позиций современного естествознания - название элементов Солнечной системы, понимание эволюции звёзд и Вселенной - понимание пространственно-временных масштабов Вселенной</p>
<p>ПР6 02 Понимание сущности наблюдаемых во Вселенной явлений ОК 2, 4, 5, 6, 7</p>	<p>- понимание сущности наблюдаемых во Вселенной явлений</p>
<p>ПР6 04 Сформированность представлений о значении</p>	<p>- понимание значения научных</p>

астрономии в практической деятельности человека и дальнейшем научно-техническом развитии ОК 2, 4, 5, 6, 7	достижений астрономии в практической деятельности человека и дальнейшем научно-техническом развитии
ПР6 05 Осознавать роль отечественной науки в освоении и использовании космического пространства и развитии международного сотрудничества в этой области ОК 2, 4, 5, 6, 7	- осознание значимости роли российской науки в освоении и использовании космического пространства и развитии международного сотрудничества в этой области

3.ОЦЕНКА ОСВОЕНИЯ УЧЕБНОЙ ДИСЦИПЛИНЫ (ПРЕДМЕТА)

3.1. Контроль и оценка освоения учебной дисциплины (предмета) по темам (разделам)

Элемент учебной дисциплины (предмета)	Формы и методы контроля			
	Текущий контроль		Промежуточная аттестация	
	Осваиваемые результаты	Метод контроля	Проверяемые результаты	Форма контроля
Раздел 1. <i>Практические основы астрономии</i>	ЛР 04, ЛР 09 ПР601, ПР602, ПР6 03, ПР6 04, ПР6 05 МР 03, МР 04 .ОК 1-11	Тестирование Практическая работа	ЛР 04, ПР6 01, ПР6 02, ПР6 03, ПР6 04, ПР6 05 МР 03	семестр – дифференцированный зачёт
Раздел 2. <i>Строение Солнечной системы</i>	ЛР 04, ЛР 09 ПР601, ПР602, ПР6 03, ПР6 04, ПР6 05 МР 03, МР 04 .ОК 1-11	Тестирование Практическая работа Самостоятельная работа	ЛР 04, ЛР 09, ПР6 01, ПР6 02, ПР6 03, ПР6 04, ПР6 05	
Раздел 3. <i>Природа тел Солнечной системы</i>	ЛР 04, ЛР 09 ПР601, ПР602, ПР6 03, ПР6 04, ПР6 05 МР 03, МР 04 .ОК 1-11	Тестирование Практическая работа	ЛР 04, ЛР 09, ПР6 01, ПР6 02, ПР6 03, ПР6 04, ПР6 05	
Раздел 4 <i>Солнце и звезды</i>	ЛР 04, ЛР 09 ПР601, ПР602, ПР6 03, ПР6 04, ПР6 05 МР 03, МР 04 .ОК 1-11	Тестирование Практическая работа	ЛР 04, ЛР 09, ПР6 01, ПР6 02, ПР6 03, ПР6 04, ПР6 05	
Раздел 5 <i>Строение и эволюция Вселенной</i>	ЛР 04, ЛР 09 ПР601, ПР602, ПР6 03, ПР6 04, ПР6 05 МР 03, МР 04	Тестирование Практическая работа	ЛР 04, ЛР 09, ПР6 01, ПР6 02, ПР6 03, ПР6 04,	

	.ОК 1-11		ПР6 05	
<i>Раздел 6 Жизнь и разум во Вселенной</i>	ЛР 04, ЛР 09 ПР601, ПР602, ПР6 03, ПР6 04, ПР6 05 МР 03, МР 04 .ОК 1-11	Тестирование Самостоятельная работа Контрольная работа	ЛР 04, ЛР 09, ПР6 01, ПР6 02, ПР6 03, ПР6 04, ПР6 05	

3.1.1. Методы и критерии оценивания

1. Тестирование. Критерии оценивания.

Оценка 5 «отлично» - правильно выполнено 85 – 100 % заданий.

Оценка 4 «хорошо» - правильно выполнено 70 – 84 % заданий.

Оценка 3 «удовлетворительно» правильно выполнено 55 – 69 % заданий.

Оценка 2 «неудовлетворительно» - правильно выполнено 1 – 54 % заданий.

2. Практическая работа. Критерии оценивания.

Оценка 5 «отлично» - студент демонстрирует глубокое и полное овладение содержанием учебного материала, в котором он свободно и уверенно ориентируется; умение практически применять теоретические знания, высказывать и обосновывать свои суждения, грамотно и логично излагает ответ; приводит примеры из собственной практики.

Оценка 4 «хорошо» - студент достаточно полно освоил учебный материал, владеет научно-понятийным аппаратом, ориентируется в изученном материале, осознанно применяет теоретические знания на практике, грамотно излагает ответ, но содержание и форма ответа имеют отдельные неточности.

Оценка 3 «удовлетворительно» - студент обнаруживает знание и понимание основных положений учебного материала, но излагает его неполно, непоследовательно, допускает неточности; применяя теоретические знания при ответе на практико-ориентированные вопросы; не умеет доказательно обосновать собственные суждения.

Оценка 2 «неудовлетворительно» - студент имеет разрозненные, бессистемные знания, допускает ошибки в определении базовых понятий, искажает их смысл; не может практически применять теоретические знания.

3. Контрольная работа. Критерии оценивания.

Оценка 5 «отлично» - работа выполнена в полном объеме; учтены все требования к данной работе; получены результаты в соответствии с поставленной целью; работа оформлена аккуратно и грамотно.

Оценка 4 «хорошо» - выполнены требования к отметке «5», но были допущены два-три недочета; не более одной негрубой ошибки и одного недочета.

Оценка 3 «удовлетворительно» - работа выполнена не в полном объеме, но объем выполненной части работы позволяет получить часть результатов в соответствии с поставленной целью.

Оценка 2 «неудовлетворительно» - работа выполнена не полностью и объем выполненной части работы позволяет получить недостаточно результатов в соответствии с поставленной целью.

4. Самостоятельная работа. Критерии оценивания.

Оценка 5 «отлично» - работа выполнена в полном объеме; учтены все требования к данной работе; самостоятельно поставлены цели и задачи работы, соответствующие

заданной теме/проблеме; получены результаты в соответствии с поставленной целью; работа оформлена аккуратно и грамотно.

Оценка 4 «хорошо» - выполнены требования к отметке «5», но были допущены два-три недочета; не более одной негрубой ошибки и одного недочета.

Оценка 3 «удовлетворительно» - работа выполнена не в полном объёме, но объем выполненной части работы позволяет получить часть результатов в соответствии с поставленной целью.

Оценка 2 «неудовлетворительно» - работа выполнена не полностью и объем выполненной части работы позволяет получить недостаточно результатов в соответствии с поставленной целью.

4. КОНТРОЛЬНО-ОЦЕНОЧНЫЕ СРЕДСТВА ДЛЯ ПРОВЕДЕНИЯ ПРОМЕЖУТОЧНОЙ АТТЕСТАЦИИ

1. Дифференцированный зачёт

1. Форма проведения: контрольное тестирование (компьютерный тест или распечатанные тестовые задания)

2. Условия выполнения

1. Инструкция для обучающихся.
2. Время выполнения задания: 45 минут
3. Оборудование учебного кабинета: посадочные места по количеству обучающихся, материалы контрольного теста (в электронной и/или распечатанной форме).
4. Технические средства обучения: персональные компьютеры (ноутбуки) с программным обеспечением организации тестирования.
5. Информационные источники:
 1. Алексеева Е.В., Скворцов П.М., Фещенко Т.С., Шестакова Л. А.; под ред. Т.С. Фещенко *Астрономия: учеб. для студ. учреждений сред. проф. образования* /. - 2-е изд., стер. - М.: Издательский центр «Академия», 2020.- 256 с.
 2. Воронцов – Вельяминов Б.А., *Астрономия. Базовый уровень. 11 класс: учебник* /Б.А. Воронцов – Вельяминов, Е.К. Страут. 5-е изд., пересмотр. М.: Дрофа, 2021. – 238с.
6. Требования охраны труда: соблюдение СанПиН.

3. Пакет материалов для проведения дифференцированного зачёта

3.1. Перечень тем, контролируемых в ходе промежуточной аттестации.

- Тема 1. Практические основы астрономии
- Тема 2. Строение Солнечной системы
- Тема 3. Природа тел Солнечной системы
- Тема 4. Солнце и звезды
- Тема 5. Строение и эволюция Вселенной
- Тема 6. Жизнь и разум во Вселенной

3.2. Образцы заданий для дифференцированного зачёта

Задание #1

Какой из представленных знаков используют для указания на планету НЕПТУН?

Укажите место на изображении:

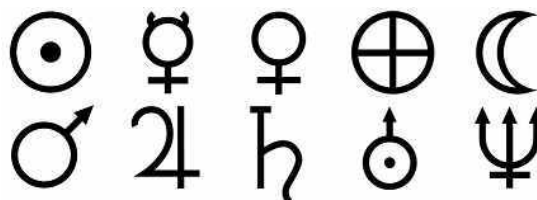

Задание #2

Укажите верность высказываний

На Солнце есть участки с температурой меньшей, чем средняя температура звезды

Солнце вращается в сторону противонаправленную движению по своей орбите Земли

Задание #3

Первая из планет, относящихся в современной классификации к классу "карликов", обнаруженная в ночь на 1 января 1801 года сицилийский астроном Джузеппе Пиацци, была названа ...

Выберите один из 5 вариантов ответа:

1) Хаумеа 2) Церера 3) Макемаке 4) Эрида 5) Плутон

Задание #4

Внешний вид и структура звездных систем весьма различны и, в соответствии с этим, галактики делятся на морфологические типы: ...

Выберите несколько из 5 вариантов ответа:

1) сферические 2) неправильные 3) спиральные 4) эллиптические

5) шаровые

Задание #5

Расположите список в порядке возрастания радиуса (диаметра) планеты

Укажите порядок следования всех 8 вариантов ответа:

Венера Уран Нептун Юпитер

Земля Меркурий Марс Сатурн

Задание #6

Галактика "Млечный путь" принадлежит к типу ... галактик

Выберите один из 5 вариантов ответа:

1) шаровых 2) неправильных 3) эллиптических 4) сферических 5) спиральных

Задание #7

Вся поверхность наблюдаемого с земли неба разделено на ___ созвездий.

Запишите число: _____

Задание #8

Какой из представленных знаков используют

для указания на планету ЮПИТЕР ?

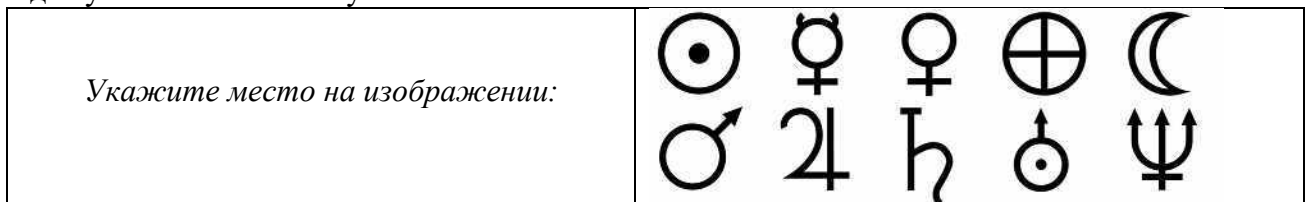

Задание #9

Укажите истинность или ложность вариантов ответа:

Поверхность Луны нагревается днём до +110 °С, а ночью остывает до -120° С.

С поверхности Земли всегда видно только одно полушарие Луны.

Задание #10

Малые астрономические тела - астероиды, попавшие в поле тяготения планеты и взрывающиеся в нижних, плотных, слоях атмосферы, называются ...

Выберите один из 4 вариантов ответа:

1) болидами 2) метеорами 3) метеоритами 4) метеороидами

Задание #11

Малые астрономические тела - астероиды, попавшие в поле тяготения планеты и достигшие поверхности планеты, пролетев сквозь слои атмосферы, называются ...

Выберите один из 4 вариантов ответа:

1) метеороидами 2) метеорами 3) метеоритами 4) болидами

Задание #12

Какие из представленного списка карликовых планет были обнаружены (открыты) в 21 веке?

Выберите несколько из 6 вариантов ответа:

1) Седна 2) Эрида 3) Церера 4) Хаумеа 5) Плутон 6) Макемаке

Задание #13

Какие из представленных планет с какой спутниковой характеристикой связаны?

Укажите соответствие для всех 8 вариантов ответа:

- 1) Спутников нет
- 2) Число спутников меньше 3
- 3) Число спутников больше 10
- 4) Большое число спутников и орбитальные кольца
- 5) Есть только орбитальные кольца

- Сатурн
- Венера
- Земля
- Меркурий
- Нептун
- Уран
- Юпитер
- Марс

Задание #14

Укажите порядок расположения астрономических объектов в случае, когда на Земле наблюдается СОЛНЕЧНОЕ затмение.

Укажите порядок следования (расставьте числа):

Солнце Земля Луна

Задание #15

Укажите истинность высказывания

- Хвост кометы всегда направлен к Солнцу
- Под действием притяжения Солнца, кометы обращаются вокруг него по вытянутым эллиптическим орбитам

Задание #16

Укажите соответствие планет и особенностей атмосферы планеты (основной состав)

Укажите соответствие для всех 8 вариантов ответа:

- 1) атмосфера - отсутствует
- 2) основа атмосферы - углекислый газ
- 3) основа атмосферы - азот и кислород
- 4) основа атмосферы - водород и гелий

- Земля
- Нептун
- Юпитер
- Марс
- Меркурий
- Сатурн
- Уран
- Венера

Задание #17

Сопоставьте название звезды и созвездие

- 1) Кастор А Близнецы
- 2) Регул А Льва
- 3) Альдебаран А Тельца

Задание #18

В структуре комет выделяют

- 1) ядро
- 2) кома
- 3) кора
- 4) атмосфера
- 5) хвост
- 6) мантия

Задание #19

Древнегреческое название естественного спутника Земли -



Запишите ответ: _____

Задание #20

Луна вращается вокруг своей оси, период полного обращения составляет

Запишите число: _____ суток

Эталоны ответов

1	2	3	4	5	6	7	8	9	10
	Да; Нет;	2	2; 3; 4;	3; 6; 5; 8; 4; 1; 2; 7;	5	88		Да; Да;	1
11	12	13	14	15	16	17	18	19	20
3	1; 2; 4; 6;	4; 1; 2; 1; 4; 4; 4; 2;	1; 3; 2	Нет; Да;	3; 4; 4; 2; 1; 4; 4; 2	1; 2; 3;	1; 2; 5;	"Селена" "	Верный ответ в диапазоне от 27 до 28

Оценка запланированных результатов по учебной дисциплине (предмету)

Результаты обучения (элементы)	Показатели оценки результата
Метапредметные:	
МР03. Владение навыками познавательной, учебно-исследовательской и проектной деятельности, навыками разрешения проблем; способность и готовность к самостоятельному поиску методов решения практических задач, применению различных методов познания	- демонстрация способностей к учебно-исследовательской и проектной деятельности -использование различных методов решения практических задач
МР08. Владение языковыми средствами – умение ясно, логично и точно излагать свою точку зрения, использовать адекватные языковые средства	- демонстрация способности самостоятельно давать оценку ситуации и находить выход из неё - самоанализ и коррекция результатов собственной работы
Предметные:	
ПР6 02 Понимание сущности наблюдаемых во Вселенной явлений ОК 2, 4, 5, 6, 7	- понимание сущности наблюдаемых во Вселенной явлений
ПР6 03. Владение основополагающими астрономическими понятиями, теориями, законами и закономерностями, уверенное пользование астрономической терминологией и символикой ОК 1,2, 3, 4, 7	- использование приобретенных знаний и умений в практической деятельности и повседневной жизни - построение и исследование простейших астрономических моделей при решении учебных задач - обоснованное применение формулы для практических расчетов с использованием вычислительных устройств
ПР6 04 Сформированность представлений о значении астрономии в практической деятельности человека и дальнейшем научно-техническом развитии ОК 2, 4, 5, 6, 7	- понимание значения научных достижений астрономии в практической деятельности человека и дальнейшем научно-техническом развитии
ПР6 05 Осознавать роль отечественной науки в освоении и использовании космического пространства и развитии международного сотрудничества в этой области ОК 2, 4, 5, 6, 7	- осознание значимости роли российской науки в освоении и использовании космического пространства и развитии международного сотрудничества в этой области

4.Критерии оценки ответов

- Оценка 5 «отлично» - правильно выполнено 85 – 100 % от 18 до 20 заданий.
 Оценка 4 «хорошо» - правильно выполнено 70 – 84 % от 15 до 17 заданий.
 Оценка 3 «удовлетворительно» правильно выполнено 55 – 69 % от 12 до 14 заданий.
 Оценка 2 «неудовлетворительно» - правильно выполнено 1 – 54 % до 11 заданий.

5.Раздаточные материалы.

6.Зачетная ведомость.

УЧЕБНЫЕ ДИСЦИПЛИНЫ ПО ВЫБОРУ
МИНИСТЕРСТВО ПРОФЕССИОНАЛЬНОГО ОБРАЗОВАНИЯ
И ЗАНЯТОСТИ НАСЕЛЕНИЯ ПРИМОРСКОГО КРАЯ

краевое государственное автономное
профессиональное образовательное учреждение
«Дальнегорский индустриально-технологический колледж»

КОМПЛЕКТ КОНТРОЛЬНО-ОЦЕНОЧНЫХ СРЕДСТВ
УЧЕБНОЙ ДИСЦИПЛИНЫ (ПРЕДМЕТА)
ОБЩЕОБРАЗОВАТЕЛЬНОГО ЦИКЛА

УДВ.00 РОДНАЯ ЛИТЕРАТУРА
для профессии

15.01.05 Сварщик (ручной и частично-механизированной сварки (наплавки))

Дальнегорск, 2022 год

Комплект контрольно-оценочных средств разработан на основе Федерального государственного образовательного стандарта среднего профессионального образования по профессии СПО15.01.05 Сварщик (ручной и частично-механизированной сварки (наплавки), базового уровня подготовки программы учебной дисциплины (предмета) (далее – дисциплина) «Родная литература».

Разработчики:

Организация-разработчик: КГА ПОУ «ДИТК»

Разработчик: Щербина Ирина Яковлевна, преподаватель.

ОДОБРЕН
цикловой методической комиссией
Протокол № 2
от «05» сентября 2023 г.
Председатель Яковцева О.А.

СОДЕРЖАНИЕ

1. Паспорт комплекта контрольно-оценочных средств
2. Результаты освоения учебной дисциплины (предмета), подлежащие проверке
3. Оценка освоения учебной дисциплины (предмета)
 - 3.1. Контроль и оценка освоения учебной дисциплины (предмета) по темам (разделам)
 - 3.1.1 Методы и критерии оценивания
 - 3.2. Контрольно – оценочные средства для входного контроля по дисциплине (предмету)
4. Контрольно-оценочные средства для проведения промежуточной аттестации
 - 4.1. Критерии оценки

1. ПАСПОРТ КОМПЛЕКТА КОНТРОЛЬНО-ОЦЕНОЧНЫХ СРЕДСТВ

В результате освоения учебной дисциплины (предмета) «Родная литература» обучающийся должен обладать предусмотренными ФГОС по профессии СПО 15.01.05 Сварщик (ручной и частично-механизированной сварки (наплавки), базового уровня подготовки следующими умениями, знаниями, которые формируют профессиональную компетенцию, и общими компетенциями.

Обучающийся должен знать:

Коды результатов	Планируемые результаты освоения дисциплины включают:
ЛР 01	российскую гражданскую идентичность, патриотизм, уважение к своему народу, чувства ответственности перед Родиной, гордости за свой край, свою Родину, прошлое и настоящее многонационального народа России, уважение государственных символов (герб, флаг, гимн)
ЛР 04	сформированность мировоззрения, соответствующего современному уровню развития науки и общественной практики, основанного на диалоге культур, а также различных форм общественного сознания, осознание своего места в поликультурном мире
ЛР 06	толерантное сознание и поведение в поликультурном мире, готовность и способность вести диалог с другими людьми, достигать в нем взаимопонимания, находить общие цели и сотрудничать для их достижения, способность противостоять идеологии экстремизма, национализма, ксенофобии, дискриминации по социальным, религиозным, расовым, национальным признакам и другим негативным социальным явлениям
МР 04	готовность и способность к самостоятельной информационно-познавательной деятельности, владение навыками получения необходимой информации из словарей разных типов, умение ориентироваться в различных источниках информации, критически оценивать и интерпретировать информацию, получаемую из различных источников
ПР6 01	Сформированность понятий о нормах русского литературного языка и применение знаний о них в речевой практике
ПР6 05	Знание содержания произведений русской и мировой классической литературы, их историко-культурного и нравственно-ценностного влияния на формирование национальной и мировой
ПР6 06	Сформированность представлений об изобразительно-выразительных возможностях русского языка
ПР6 10	Сформированность представлений о системе стилей языка художественной литературы

Обучающийся должен уметь:

Коды результатов	Планируемые результаты освоения дисциплины включают:
ЛР 07	навыки сотрудничества со сверстниками, детьми младшего возраста, взрослыми в образовательной, общественно полезной, учебно-исследовательской, проектной и других видах деятельности
МР 02	умение продуктивно общаться и взаимодействовать в процессе совместной деятельности, учитывать позиции других участников деятельности, эффективно разрешать конфликты
МР 08	владение языковыми средствами - умение ясно, логично и точно излагать свою точку зрения, использовать адекватные языковые

	средства
МР 09	владение навыками познавательной рефлексии как осознания совершаемых действий и мыслительных процессов, их результатов и оснований, границ своего знания и незнания, новых познавательных задач и средств их достижения
ПР6 02	Владение навыками самоанализа и самооценки на основе наблюдений за собственной речью
ПР6 03	Владение умением анализировать текст с точки зрения наличия в нем явной и скрытой, основной и второстепенной информации
ПР6 04	Владение умением представлять тексты в виде тезисов, конспектов, аннотаций, рефератов, сочинений различных жанров
ПР6 07	Сформированность умений учитывать исторический, историко-культурный контекст и контекст творчества писателя в процессе анализа художественного произведения
ПР6 08	Способность выявлять в художественных текстах образы, темы и проблемы и выражать свое отношение к ним в развернутых аргументированных устных и письменных высказываниях
ПР6 09	Овладение навыками анализа художественных произведений с учетом их жанрово-родовой специфики; осознание художественной картины жизни, созданной в литературном произведении, в единстве эмоционального личностного восприятия и интеллектуального понимания

Формируемые ОК:

ОК 1. Понимать сущность и социальную значимость будущей профессии, проявлять к ней устойчивый интерес.

ОК 2. Организовывать собственную деятельность, исходя из цели и способов ее достижения, определенных руководителем.

ОК 3. Анализировать рабочую ситуацию, осуществлять текущий и итоговый контроль, оценку и коррекцию собственной деятельности, нести ответственность за результаты своей работы.

ОК 4. Осуществлять поиск информации, необходимой для эффективного выполнения профессиональных задач.

ОК 5. Использовать информационно-коммуникационные технологии в профессиональной деятельности.

ОК 6. Работать в команде, эффективно общаться с коллегами, руководством.

ОК 7. Проявлять гражданско-патриотическую позицию, демонстрировать осознанное поведение на основе традиционных общечеловеческих ценностей, применять стандарты антикоррупционного поведения.

ОК 8. Использовать знания по финансовой грамотности, планировать предпринимательскую деятельность в профессиональной сфере.

Формами промежуточной аттестации по учебной дисциплине (предмету) являются полугодовая контрольная работа, дифференцированный зачёт.

2. РЕЗУЛЬТАТЫ ОСВОЕНИЯ УЧЕБНОЙ ДИСЦИПЛИНЫ (ПРЕДМЕТА),

ПОДЛЕЖАЩИЕ ПРОВЕРКЕ

В результате аттестации по учебной дисциплине (предмету) осуществляется комплексная проверка следующих умений и знаний, а также динамика формирования общих компетенций:

Результаты обучения: умения, знания и общие	Показатели оценки результата
--	-------------------------------------

компетенции	
Уметь:	
<p>ЛР 07 Навыки сотрудничества со сверстниками, детьми младшего возраста, взрослыми в образовательной, общественно полезной, учебно-исследовательской, проектной и других видах деятельности ОК 3, 4, 5</p>	<ul style="list-style-type: none"> - взаимодействие с обучающимися, преподавателями и мастерами в ходе обучения - сотрудничество со сверстниками и преподавателями при выполнении различного рода деятельности
<p>МР 02 Умение продуктивно общаться и взаимодействовать в процессе совместной деятельности, учитывать позиции других участников деятельности, эффективно разрешать конфликты ОК 1, 6</p>	<ul style="list-style-type: none"> - организация самостоятельных занятий в ходе изучения общеобразовательных дисциплин; - умение планировать собственную деятельность - осуществление контроля и корректировки своей деятельности - использование различных ресурсов для достижения поставленных целей
<p>МР 08 Владение языковыми средствами - умение ясно, логично и точно излагать свою точку зрения, использовать адекватные языковые средства ОК 4, 5, 6</p>	<ul style="list-style-type: none"> - демонстрация коммуникативных способностей - умение вести диалог, учитывая позицию других участников деятельности - умение разрешить конфликтную ситуацию - умение ясно, логично и точно излагать свою точку зрения, использовать адекватные языковые средства
<p>МР 09 Владение навыками познавательной рефлексии как осознания совершаемых действий и мыслительных процессов, их результатов и оснований, границ своего знания и незнания, новых познавательных задач и средств их достижения ОК 1-9</p>	<ul style="list-style-type: none"> - демонстрация способностей к учебно-исследовательской и проектной деятельности - использование различных методов решения практических задач
<p>Прб 02 Владение навыками самоанализа и самооценки на основе наблюдений за собственной речью. ОК 2, 3, 4, 5, 6</p>	<ul style="list-style-type: none"> - умение оценивать свою собственную деятельность, анализировать и делать правильные выводы
<p>Прб 03 Владение умением анализировать текст с точки зрения наличия в нем явной и скрытой, основной и второстепенной информации ОК 3, 4, 5</p>	<ul style="list-style-type: none"> - проявление активной жизненной позиции - демонстрация желания учиться - выбор и применение методов и способов решения творческих заданий
<p>Прб 04 Владение умением представлять тексты в виде тезисов, конспектов, аннотаций, рефератов, сочинений различных жанров ОК 1, 2, 3, 4, 5</p>	<ul style="list-style-type: none"> - умение подготовить сообщения, доклады, рефераты в соответствии с заданием - представить в электронном и рукописном виде. - составление тезисного и цитатного плана

	текста, деление текста на микротемы
Прб 07 Сформированность умений учитывать исторический, историко-культурный контекст и контекст творчества писателя в процессе анализа художественного произведения. ОК 3, 4, 5, 7	– создание развернутого ответа на проблемный вопрос, обосновывая свою точку зрения, - умение приводить примеры из литературных источников духовных, нравственных, культурных ценностей русского языка
Прб 08 Способность выявлять в художественных текстах образы, темы и проблемы и выражать свое отношение к ним в развернутых аргументированных устных и письменных высказываниях ОК 2, 4, 5	– формулирование выводов на основе сравнительного анализа литературных направлений
Прб 09 Овладение навыками анализа художественных произведений с учетом их жанрово-родовой специфики; осознание художественной картины жизни, созданной в литературном произведении, в единстве эмоционального личностного восприятия и интеллектуального понимания ОК 1, 2, 3, 4, 5	– умение делать выводы по прочитанному тексту - анализировать прочитанный текст
Знать:	
ЛР 01 Российскую гражданскую идентичность, патриотизм, уважение к своему народу, чувства ответственности перед Родиной, гордости за свой край, свою Родину, прошлое и настоящее многонационального народа России, уважение государственных символов (герб, флаг, гимн) ОК 1, 3, 5, 6, 7, 8	- сформированность основ гражданской идентичности: осознание себя гражданином России, проявление гордости за свою родину, народ, культуру, духовные традиции - знание знаменательных для Отечества исторических событий - проявление ценностного отношения к символике страны
ЛР 04 Сформированность мировоззрения, соответствующего современному уровню развития науки и общественной практики, основанного на диалоге культур, а также различных форм общественного сознания, осознание своего места в поликультурном мире ОК 1-3, 5-7	- выражение любви к своему краю, осознание своей национальности, уважение культуры и традиций народов России и мира - сформированность внутренней позиции обучающегося, которая находит отражение в эмоционально положительном отношении обучающегося к образовательному учреждению
ЛР 06 Толерантное сознание и поведение в поликультурном мире, готовность и способность вести диалог с другими людьми, достигать в нем взаимопонимания, находить общие цели и сотрудничать для их достижения,	- ориентация на содержательные моменты образовательного процесса-занятия, познание нового, овладение умениями и новыми компетенциями - характер взаимодействия с преподавателем и одноклассниками и ориентация на образец поведения «хорошего обучающегося» как пример

<p>способность противостоять идеологии экстремизма, национализма, ксенофобии, дискриминации по социальным, религиозным, расовым, национальным признакам и другим негативным социальным явлениям ОК 1-3, 5-7</p>	<p>для подражания; - проявление способности противостоять идеологии экстремизма, национализма, ксенофобии, дискриминации по социальным, религиозным, расовым, национальным признакам и другим негативным социальным явлениям</p>
<p>МР 04 Готовность и способность к самостоятельной информационно-познавательной деятельности, владение навыками получения необходимой информации из словарей разных типов, умение ориентироваться в различных источниках информации, критически оценивать и интерпретировать информацию, получаемую из различных источников. ОК 2, 4, 5, 8</p>	<p>- проявление готовности к самостоятельной информационно-познавательной деятельности; - умение осуществлять информационный поиск, сбор и выделение существенной информации из различных информационных источников; - умение работать с большими объемами информации</p>
<p>Прб 01 Сформированность понятий о нормах русского литературного языка и применение знаний о них в речевой практике ОК 3, 4, 5, 6</p>	<p>– устранение ошибки речи, связанной с ненормативным образованием форм слов и употреблением частей речи – устранение ошибок речи, связанных с построением словосочетаний, простых и сложных предложений – перечисление типов ошибок (нарушение норм). – осуществление выбора и замены языковых единиц в соответствии с нормами литературного языка; аргументирование своего выбора</p>
<p>Прб 05 Знание содержания произведений русской и мировой классической литературы, их историко-культурного и нравственно-ценностного влияния на формирование национальной и мировой культуры ОК 3, 4, 5, 6, 7</p>	<p>– демонстрировать знание произведений русской, родной и мировой литературы, приводя примеры двух или более текстов, затрагивающих общие темы или проблемы</p>
<p>Прб 06 Сформированность представлений об изобразительно-выразительных возможностях русского языка ОК 1, 4, 5, 6</p>	<p>– нахождение средств художественной выразительности в прозаических и поэтических текстах</p>
<p>Прб 10 Сформированность представлений о системе стилей языка художественной литературы ОК 1, 4, 5</p>	<p>– устранение ошибок речи, заключающихся в нарушении единства стиля – определение стиля и типа речи</p>

3.ОЦЕНКА ОСВОЕНИЯ УЧЕБНОЙ ДИСЦИПЛИНЫ (ПРЕДМЕТА)

3.1. Контроль и оценка освоения учебной дисциплины (предмета) по темам (разделам)

Таблица 2

Элемент учебной дисциплины (предмета)	Формы и методы контроля				
	Текущий контроль		Промежуточная аттестация		
	Осваиваемые результаты	Метод контроля	Проверяемые результаты	Форма контроля	
Раздел 1. Культурные и литературные традиции Дальнего Востока.					
Тема 1.1. Введение. Литература Дальнего Востока.	ПР6 07, ЛР 01, ЛР 04, МР 04, ОК 1-7.	Устный опрос Входная Контрольная работа	ПР6 07, ЛР 01, ЛР 04, ОК 2, ОК 4, МР 04,	1 семестр – контрольная работа 2 семестр – дифференцированный зачет	
Раздел 2. Дальний Восток в русской документальной прозе XIX века.					
Тема 2.1. И.А.Гончаров. Книга очерков «Фрегат «Паллада».	ПР6 05 ПР6 06, ПР6 07, ПР6 08, ПР6 10, ЛР 01, ЛР 04, МР 04, ОК 2-6	Устный опрос Практическая работа	ПР6 05, ПР6 07, ПР6 08, ЛР 01, МР08, ОК 2-5		
Тема 2.2. Н.М. Пржевальский. «Путешествие по Уссурийскому краю».	ПР6 05 ПР6 06, ПР6 07, ПР6 08, ПР6 10, ЛР 01, ЛР 04, МР 04, ОК 01, ОК 02, ОК 03, ОК4-7.	Устный опрос Практическая работа Контрольная работа	ПР6 04, ПР6 05, ПР6 08, ПР6 10, ЛР 01, ЛР 04, МР 04, ОК 2-7.		
Раздел 3. Литература Дальнего Востока первой половины XX века.					
Тема 3.1. В.К.Арсеньев. «Дерсу Узала».	ПР6 05 ПР6 06, ПР6 07, ПР6 08, ЛР 01, ЛР 04, МР 04, ОК 1-7.	Устный опрос Практическая работа Контрольная работа	ПР6 04, ПР6 05, ПР6 08, ЛР 04, МР 04, 08 ОК 2-7		
Тема 3.2. Т.М.Борисов. «Сынорла».	ПР6 05 ПР6 06, ПР6 07, ПР6 08, ЛР 01, ЛР 04, МР 04, ОК 2-6.	Устный опрос Практическая работа	ПР6 05 ПР6 06, ПР6 07, ПР6 08, ЛР 04, МР 04, МР 08, ОК 02, ОК 2-4		
Тема 3.3. С.В.Максимов. Очерки «На востоке. Путь на Амур».	ПР6 05 ПР6 06, ПР6 08, ЛР 01, ЛР 04, МР 02, МР 04, МР, ОК 2-6	Устный опрос Практическая работа	ПР6 05 ПР6 06, ПР6 07, ПР6 08, ЛР 04, МР 04, МР 08, ОК 2-4		
Тема 3.4. Г.А. Федосеев. Повесть «Смерть меня подождет».	ПР6 05, ПР6 06, ПР6 07, ПР6 08, ЛР 01, ЛР 04, МР 04, МР 08, ОК 2-5	Устный опрос Практическая работа	ПР6 04, ПР6 05, МР 04, МР 08, ЛР 01, ЛР 04, ОК 2-5		
Тема 3.5. М.М.	ПР6 05 ПР6	Устный опрос	МР08		

Пришвин. «Женьшень».	06, ПР6 07, ПР6 08, ЛР 01, ЛР 04, МР 04, ОК2-6	Практическая работа	ПР6 03, ПР6 05, ПР6 08, ЛР 01, ЛР 04 ОК 3-5	
Раздел 4. Литература Дальнего Востока второй половины XX века.				
Тема 4.1. Р.И.Фраерман. Повесть «Дикая собака динго или Повесть о первой любви».	ПР6 02, ПР6 05, ПР6 08, ЛР 04, МР 02, МР 08, ОК 2-7.	Устный опрос Практическая работа	ПР6 02, ПР6 05, ПР6 08, ЛР 04, МР 02, МР 08, , ОК 2-7.	
Тема 4.2. Н.Д. Наволочкин. Роман «Амурские версты».	ПР6 06, ПР6 07, ПР6 08, ЛР 01, ЛР 04, МР 04, ОК 1-7.	Устный опрос Практическая работа	ПР6 05, ПР6 06, МР 04, МР 08, ЛР 04, ОК 1-7.	
Тема 4.3. В.А.Руссков. Рассказ» Среди долины ровных».	ПР6 06, ПР6 07, ПР6 08, ЛР 04, МР08, ОК 1-6.	Устный опрос Практическая работа	МР08, ПР605, ЛР 04 ОК1-6	
Тема 4.4. Поэты Приморского края.	ПР6 05, ПР6 06, ПР6 08, ЛР 01, ЛР 04, МР 04, МР 08, ОК 2-6.	Устный опрос Практическая работа	МР08. ПР604. ЛР 01, ЛР 04 ОК 2-6	
Тема 4.5. Эхо войны. Стихотворения дальневосточных поэтов о Великой Отечественной войне.	ПР6 05, ПР6 06, ПР6 08, ЛР 01, ЛР 04, МР 04, МР 08, ОК 2-6.	Устный опрос Самостоятельная работа	МР08. ПР604. ЛР 01, ЛР 04 ОК 2-6	
Тема 4.6. Н.П.Задорнов. Роман «Амур-батюшка».	ПР6 06, ПР6 07, ПР6 08, ЛР 01, ЛР 04, МР 04, ОК 01, ОК 02, ОК 03, ОК 04, ОК 05, ОК 06.	Устный опрос Практическая работа	МР04, МР08. ПР606, ПР608 . ЛР 01, ЛР 04 ОК 2-6	
Тема 4.7. А.В.Гребенюков., В.А.Сукачев. «Собака», «Пошутили». «В той стороне, где жизнь и солнце».	ПР6 06, ПР6 07, ПР6 08, ПР6 09, ЛР 04, МР 04, МР 02, ОК 2-5.	Устный опрос Практическая работа	ПР6 07, ПР6 08, ЛР 04, МР 04, МР02, ОК 2- 5.	
Тема 4.8. Ю.А. Шестакова. Рассказ «Подвиг неизвестного солдата».	ПР6 06, ПР6 07, ПР6 08, ЛР 01, ЛР 04, МР 04, ОК 2- 6.	Устный опрос Практическая работа	ПР6 06, ПР6 07, ПР6 08, ЛР 01, ЛР 04, МР 04, ОК 2- 6.	
Тема 4.9. В. П. Сысоев. Повесть» Золотая	ПР6 04, ПР6 08, ПР6 09,	Устный опрос Практическая	ПР6 04, ПР6 08, ЛР 01, ЛР	

Ригма».	ЛР 01, ЛР 04, МР 04, ОК1-7.	работа	04, МР 04, ОК 1-7.	
Тема 4.10. В.Е.Ларичев. Документальная повесть «Тайна каменной черепахи».	ПР6 05, ПР6 07, ПР6 08, ЛР 01, ЛР 04, МР 04, МР 08, МР 09 ОК 1-6.	Устный опрос Практическая работа	ПР6 05, ПР6 08, ЛР 01, ЛР 04, МР 04, МР 08, ОК 1-6.	
Раздел 5. Литература Дальнего Востока первой половины XXI века.				
Тема 5.1. И.У.Басаргин «Черный дьявол».	ПР6 06, ПР6 07, ПР6 08, ПР6 09, ЛР 01, ЛР 04, МР 04, ОК 2-7.	Устный опрос Практическая работа	ПР6 06, ПР6 08, ЛР 04, МР 04, ОК 2-7.	
Тема 5.2. А.В. Быков. Сборник рассказов "След поцелуя".	ПР6 06, ПР6 07, ПР6 08, ЛР 01, ЛР 04, МР 04, МР 08, ОК 2-7.	Устный опрос Практическая работа	ПР6 05, ПР6 08, ЛР 01, ЛР 04, МР 04, МР08, ОК 2-6.	

3.1.1. Методы и критерии оценивания

1. Устный опрос. Критерии оценивания.

Оценка 5 «отлично» - ответил на вопросы в объеме лекционного и дополнительного материала, дал полные грамотные ответы на все дополнительные вопросы.

Оценка 4 «хорошо» - грамотно изложил ответы на вопросы, но содержание и формулировки имеют отдельные неточности (допускается нечеткая формулировка определений), в полной мере ответил на заданные дополнительные вопросы.

Оценка 3 «удовлетворительно» - ответил на часть вопросов в объеме лекционного материала и ответил на часть дополнительных вопросов.

Оценка 2 «неудовлетворительно» - допустил ошибки в определении базовых понятий, искажил их смысл, не ответил на дополнительные вопросы.

2. Тестовое задание. Критерии оценивания.

Оценка 5 «отлично» - правильно выполнено 85 – 100 % заданий.

Оценка 4 «хорошо» - правильно выполнено 70 – 84 % заданий.

Оценка 3 «удовлетворительно» правильно выполнено 55 – 69 % заданий.

Оценка 2 «неудовлетворительно» - правильно выполнено 1 – 54 % заданий.

3. Практическая работа. Критерии оценивания.

Оценка 5 «отлично» - работа выполнена в полном объеме, с соблюдением алгоритма выполнения: изложение ясное и четкое, приводимые доказательства логичны, выдвинутые тезисы сопровождаются грамотной аргументацией, получены результаты в соответствии с поставленной целью.

Оценка 4 «хорошо» - выполнены требования к отметке «5», но были допущены два-три недочета; не более одной негрубой ошибки и одного недочета.

Оценка 3 «удовлетворительно» - работа выполнена не в полном объеме, но объем выполненной части работы позволяет получить часть результатов в соответствии с поставленной целью.

Оценка 2 «неудовлетворительно» - работа выполнена не полностью и объем выполненной части работы не позволяет получить никаких результатов в соответствии с поставленной целью.

3.2. Контрольно-оценочные средства для входного контроля по дисциплине (предмету)

Форма проведения входного контроля: контрольная работа.

Образец оформления КОС: титульный лист, условия выполнения, время выполнения, тексты заданий для входного контроля (не менее двух вариантов), эталоны ответов, критерии оценивания работы (приложение № 1)

КОНТРОЛЬНО-ОЦЕНОЧНЫЕ СРЕДСТВА ДЛЯ ПРОВЕДЕНИЯ ПРОМЕЖУТОЧНОЙ АТТЕСТАЦИИ

1. Дифференцированный зачёт

1. Форма проведения: письменная работа - тест

2. Условия выполнения

Время выполнения задания: 45 минут

Оборудование учебного кабинета:

- задания для дифференцированного зачёта;
- рабочие места по количеству обучающихся;
- рабочее место преподавателя.

Технические средства обучения:

Информационные источники:

Требования охраны труда: соблюдение СанПиН.

3. Пакет материалов для проведения дифференцированного зачёта

3.1. Перечень тем, контролируемых в ходе промежуточной аттестации.

1.1. Перечень тем:

- Литература Дальнего Востока.
- И.А. Гончаров. Книга очерков «Фрегат «Паллада».
- Н.М. Пржевальский. «Путешествие по Уссурийскому краю».
- В.К. Арсеньев. «Дерсу Узала».
- С.В. Максимов. Очерки «На востоке. Путь на Амур».
- Р.И. Фраерман. Повесть «Дикая собака динго или Повесть о первой любви».
- Н.Д. Наволочкин. Роман «Амурские версты».
- В.А. Руссков. Рассказ «Среди долины ровныя».
- Н.П. Задорнов. Роман «Амур-батюшка».
- В. П. Сысоев. Повесть «Золотая Ригма».
- И.У. Басаргин «Черный дьявол».

3.2. Тест

Блок А Тест

1. Погодовая запись исторических событий, производимая современником – это

- а) сказка
- б) летопись
- в) повесть

2. Как называется книга очерков И.А. Гончарова, в основу которой легли дневниковые записи?

- а) «Обломов»

- б) «Фрегат «Паллада»»
 - в) «Обыкновенная история»
3. Цель экспедиции Путятина на фрегате в Японию?
- а) заключение дипломатических отношений
 - б) захват территорий
 - в) заполнить «белые пятна» на карте
4. Вид каких женщин восхитил Гончарова И.А. во время путешествия на фрегате?
- а) японских
 - б) африканских
 - в) русских
5. О чем книга Н.М. Пржевальского «Путешествие в Уссурийском крае»?
- а) о природе
 - б) о местных жителях
 - в) об археологических памятниках
 - г) все ответы верны
6. В чем особенность последней главы «Путешествия в Уссурийском крае»? Н.М. Пржевальского?
- а) есть иллюстрации
 - б) размещено фото писателя
 - в) опубликована метеорологическая таблица
7. Кто привил В.К. Арсеньеву любовь к чтению?
- а) мать
 - б) отец
 - в) учитель словесности
8. Как называется книга В.К. Арсеньева об Уссурийском крае?
- а) «Амурские версты»
 - б) «Женьшень»
 - в) «Дерсу Узала»
9. Ханя – это
- а) душа
 - б) жизнь
 - в) сон
10. Цель экспедиции С.В. Максимова на Дальний восток?
- а) исследование коренного населения
 - б) исследование тюрем
 - в) исследование амурских земель
11. Почему Таня Сабанеева спасла Колю во время бурана?
- а) он был сыном ее отца
 - б) она не могла оставить человека без помощи в метель
 - в) она хотела прославиться таким образом
12. Чье это описание? «Широко открытыми глазами следила она за вечно бегущей водой, сияясь представить в своем воображении те неизведанные края, куда и откуда бежала река» (из произведения «Дикая собака динго...»)
- а) Надежды Петровны
 - б) мамы Тани
 - в) Тани

13. Какое событие послужило поводом для написания романа «Амурские вёрсты» Н.Д. Наволочкина?
- день рождения города Хабаровска
 - день рождения писателя
 - день рождения губернатора Хабаровского края
14. Где происходят события в рассказе В. Русскова «Среди долины ровных»?
- на Амуре
 - в Уссурийском крае
 - на Донбассе
15. Кого вспоминал Миша Камертон во время праздников в деревне?
- жену
 - друга
 - родителей
16. Кому доверили «первое сетевое» в романе «Амур-батюшка» Н.П. Задорнова?
- деду Кондрату
 - детям
 - Егору Кузнецову
17. О ком повесть «Золотая Ригма»?
- о тигрице
 - о белке
 - о лисице
18. Как Ригма оказалась в заповеднике?
- ее отловили и привезли
 - ее загнали тигры
 - ее проводил человек
19. Какому животному посвятил И.У. Басаргин свое произведение «Черный дьявол»?
- полуволку-полупсу
 - тигру
 - медведю
20. Сколько хозяев было у Черного Дьявола?
- 4
 - 2
 - 3

Блок В

Изобразите схематически принципы дальневосточной литературы

Принципы дальневосточной литературы

← территориальный

→ хронологический

а) писатели-дальневосточники - коренные народы Дальнего востока;

а) ____

б) писатели-дальневосточники, жизнь которых временно была связана с Дальним востоком;

б) ____

в) авторы-дальневосточники, которые никогда не были на Дальнем востоке, но писали о нем.

в) ____

Блок С

5. Изложите свои мысли (свою точку зрения, отношение) на вопрос: «Чем привлекал Дальний Восток путешественников, переселенцев, авторов-дальневосточников?»

Эталоны ответов

Блок А
1. Б
2. Б
3. А
4. Б
5. Г
6. В
7. Б
8. В
9. А
10. В
11. Б
12. В
13. А
14. А
15. Б
16. А
17. А
18. В
19. А
20. В
<p>Блок В</p> <p>Хронологический принцип:</p> <ul style="list-style-type: none"> - дореволюционный -советский - современный
<p>Блок С</p> <p>Колоссальное количество информации об истории нашей страны, с ее самой неизведанной стороны, магия тундры, традиции и мифология коренных народов Дальнего Востока. Природа Приамурья и Приморья, Сахалина, Камчатки, Чукотки — богатая, красочная, неповторимая — испокон веков удивляет и восхищает всех, кто живет рядом с ней, изучает ее, осваивает, воспевает.</p>

Оценка запланированных результатов по учебной дисциплине (предмету)

Результаты обучения (элементы)	Показатели оценки результата
<p>Метапредметные:</p> <p>MP 02 Умение продуктивно общаться и взаимодействовать в процессе совместной деятельности, учитывать позиции других участников деятельности, эффективно разрешать конфликты</p>	<ul style="list-style-type: none"> - организация самостоятельных занятий в ходе изучения общеобразовательных дисциплин -умение планировать собственную деятельность - осуществление контроля и корректировки своей деятельности - использование различных ресурсов для достижения поставленных целей
<p>MP 04 Готовность и способность к самостоятельной информационно-познавательной деятельности, владение навыками получения необходимой информации из словарей разных типов, умение ориентироваться в различных источниках</p>	<ul style="list-style-type: none"> - проявление готовности к самостоятельной информационно-познавательной деятельности - умение осуществлять информационный поиск, сбор и выделение существенной информации из различных информационных

информации, критически оценивать и интерпретировать информацию, получаемую из различных источников	источников - умение работать с большими объемами информации
МР 08 Владение языковыми средствами - умение ясно, логично и точно излагать свою точку зрения, использовать адекватные языковые средства	- демонстрация коммуникативных способностей - умение вести диалог, учитывая позицию других участников деятельности - умение разрешить конфликтную ситуацию - умение ясно, логично и точно излагать свою точку зрения, использовать адекватные языковые средства
Предметные: Прб 02 Владение навыками самоанализа и самооценки на основе наблюдений за собственной речью	- умение оценивать свою собственную деятельность, анализировать и делать правильные выводы
Прб 05 Знание содержания произведений русской и мировой классической литературы, их историко-культурного и нравственно-ценностного влияния на формирование национальной и мировой культуры.	– демонстрировать знание произведений русской, родной и мировой литературы, приводя примеры двух или более текстов, затрагивающих общие темы или проблемы
Прб 06 Сформированность представлений об изобразительно-выразительных возможностях русского языка	– нахождение средств художественной выразительности в прозаических и поэтических текстах
Прб 07 Сформированность умений учитывать исторический, историко-культурный контекст и контекст творчества писателя в процессе анализа художественного произведения	– создание развернутого ответа на проблемный вопрос, обосновывая свою точку зрения - умение приводить примеры из литературных источников духовных, нравственных, культурных ценностей русского языка
Прб 08 Способность выявлять в художественных текстах образы, темы и проблемы и выражать свое отношение к ним в развернутых аргументированных устных и письменных высказываниях	– формулирование выводов на основе сравнительного анализа литературных направлений
Прб 09 Овладение навыками анализа художественных произведений с учетом их жанрово-родовой специфики; осознание художественной картины жизни, созданной в литературном произведении, в единстве эмоционального личностного восприятия и интеллектуального понимания.	– умение делать выводы по прочитанному тексту, - анализировать прочитанный текст

4.Критерии оценки ответов обучающихся

Оценка 5 «отлично» - работа выполнена в полном объеме (задания части 1, части 2, и части 3), с соблюдением алгоритма выполнения: изложение ясное и четкое, приводимые доказательства логичны, выдвинутые тезисы сопровождаются грамотной аргументацией, получены результаты в соответствии с поставленной целью.

Оценка 4 «хорошо» - работа выполнена не в полном объеме (задания части 1 и части 2).
 Оценка 3 «удовлетворительно» - работа выполнена не в полном объеме (задания части 1).
 Оценка 2 «неудовлетворительно» - работа выполнена не полностью и объем выполненной части работы не позволяет получить никаких результатов в соответствии с поставленной целью.

2. Контрольная работа

1. Форма проведения: письменная - кроссворд

2. Условия выполнения

1. Инструкция для обучающихся:

Оптимальное количество слов в кроссворде 15-20.

Приступая к созданию тематического кроссворда лучше сначала подобрать слова, а затем, исходя из них, придумать рисунок.

- слова должны быть в именительном падеже и единственном числе, кроме слов, которые не имеют единственного числа.

- имен собственных в кроссворде может быть не более 1/3 от всех слов.

- не следует применять при составлении кроссвордов слова, которые могут вызвать негативные эмоции, слова, жаргонные и нецензурные.

- составление кроссворда начинают с самых длинных слов.

в каждую белую клетку кроссворда вписывается одна буква;

каждое слово начинается в клетке с номером, соответствующим его определению, и заканчивается черной клеткой или краем фигуры;

При составлении определений к словам приветствуется легкий тон формулировки вопроса.

2. Время выполнения: 45 минут

3. Оборудование учебного кабинета:

- задание для контрольной работы;

- рабочие места по количеству обучающихся;

- рабочее место преподавателя.

4. Технические средства обучения:

5. Информационные источники, допустимые к использованию на контрольной работе: лекции

6. Требования охраны труда: соблюдение СанПиН.

3. Пакет материалов для проведения контрольной работы

3.1. Перечень тем, которые включает контрольная работа:

1. Введение. Литература Дальнего Востока.

2. И.А.Гончаров. Книга очерков «Фрегат «Паллада».

3. Н.М. Пржевальский. «Путешествие по Уссурийскому краю».

4. В.К.Арсеньев. «Дерсу Узала».

5. Т.М.Борисов. «Сынорла».

6. С.В.Максимов. Очерки «На востоке. Путь на Амур».

7. Г.А. Федосеев. Повесть «Смерть меня подождет».

Оценка запланированных результатов по учебной дисциплине (предмету)

Результаты обучения (элементы)	Показатели оценки результата
<p>Личностные: ЛР 01 Российскую гражданскую идентичность, патриотизм, уважение к своему народу, чувства ответственности перед Родиной, гордости за свой край, свою Родину, прошлое и настоящее</p>	<p>- сформированность основ гражданской идентичности: осознание себя гражданином России, проявление гордости за свою родину, народ, культуру, духовные традиции</p>

<p>многонационального народа России, уважение государственных символов (герб, флаг, гимн)</p>	<ul style="list-style-type: none"> - знание знаменательных для Отечества исторических событий; - проявление ценностного отношения к символике страны
<p>ЛР 04 Сформированность мировоззрения, соответствующего современному уровню развития науки и общественной практики, основанного на диалоге культур, а также различных форм общественного сознания, осознание своего места в поликультурном мире</p>	<ul style="list-style-type: none"> - выражение любви к своему краю - осознание своей национальности, уважение культуры и традиций народов России и мира - сформированность внутренней позиции обучающегося, которая находит отражение в эмоционально положительном отношении обучающегося к образовательному учреждению
<p>Метапредметные: МР 02 Умение продуктивно общаться и взаимодействовать в процессе совместной деятельности, учитывать позиции других участников деятельности, эффективно разрешать конфликты</p>	<ul style="list-style-type: none"> - организация самостоятельных занятий в ходе изучения общеобразовательных дисциплин - умение планировать собственную деятельность - осуществление контроля и корректировки своей деятельности - использование различных ресурсов для достижения поставленных целей
<p>МР 04 Готовность и способность к самостоятельной информационно-познавательной деятельности, владение навыками получения необходимой информации из словарей разных типов, умение ориентироваться в различных источниках информации, критически оценивать и интерпретировать информацию, получаемую из различных источников</p>	<ul style="list-style-type: none"> - проявление готовности к самостоятельной информационно-познавательной деятельности - умение осуществлять информационный поиск, сбор и выделение существенной информации из различных информационных источников - умение работать с большими объемами информации
<p>МР 08 Владение языковыми средствами - умение ясно, логично и точно излагать свою точку зрения, использовать адекватные языковые средства.</p>	<ul style="list-style-type: none"> - демонстрация коммуникативных способностей - умение вести диалог, учитывая позицию других участников деятельности - умение разрешить конфликтную ситуацию - умение ясно, логично и точно излагать свою точку зрения, использовать адекватные языковые средства
<p>Предметные: Прб 02 Владение навыками самоанализа и самооценки на основе наблюдений за собственной речью</p>	<ul style="list-style-type: none"> - умение оценивать свою собственную деятельность, анализировать и делать правильные выводы
<p>Прб 05 Знание содержания произведений русской и мировой классической литературы, их</p>	<ul style="list-style-type: none"> - демонстрировать знание произведений русской, родной и мировой литературы,

историко-культурного и нравственно-ценностного влияния на формирование национальной и мировой культуры	приводя примеры двух или более текстов, затрагивающих общие темы или проблемы
Прб 06 Сформированность представлений об изобразительно-выразительных возможностях русского языка	– нахождение средств художественной выразительности в прозаических и поэтических текстах
Прб 07 Сформированность умений учитывать исторический, историко-культурный контекст и контекст творчества писателя в процессе анализа художественного произведения	– создание развернутого ответа на проблемный вопрос, обосновывая свою точку зрения, - умение приводить примеры из литературных источников духовных, нравственных, культурных ценностей русского языка
Прб 08 Способность выявлять в художественных текстах образы, темы и проблемы и выражать свое отношение к ним в развернутых аргументированных устных и письменных высказываниях.	– формулирование выводов на основе сравнительного анализа литературных направлений
Прб 09 Овладение навыками анализа художественных произведений с учетом их жанрово-родовой специфики; осознание художественной картины жизни, созданной в литературном произведении, в единстве эмоционального личностного восприятия и интеллектуального понимания.	– умение делать выводы по прочитанному тексту - анализировать прочитанный текст

4. Критерии оценки ответов обучающихся

Оценка 5 «отлично» - работа выполнена в полном объеме, с соблюдением алгоритма выполнения: соответствие содержания кроссворда избранной теме, грамотность, лаконичность в составлении вопросов, количество вопросов в кроссворде, эстетически выдержанное оформление, получены результаты в соответствии с поставленной целью.

Оценка 4 «хорошо» - выполнены требования к отметке «5», но были допущены два-три недочета; не более одной негрубой ошибки и одного недочета.

Оценка 3 «удовлетворительно» - работа выполнена не в полном объеме, но объем выполненной части работы позволяет получить часть результатов в соответствии с поставленной целью.

Оценка 2 «неудовлетворительно» - работа выполнена не полностью и объем выполненной части работы не позволяет получить никаких результатов в соответствии с поставленной целью.

МИНИСТЕРСТВО ПРОФЕССИОНАЛЬНОГО ОБРАЗОВАНИЯ
И ЗАНЯТОСТИ НАСЕЛЕНИЯ ПРИМОРСКОГО КРАЯ

**краевое государственное автономное
профессиональное образовательное учреждение
«Дальнегорский индустриально-технологический колледж»**

УТВЕРЖДАЮ
Директор КГА ПОУ «ДИТК»
_____ В.Г.Матвеева
« ___ » _____ 20__ г.

КОМПЛЕКТ КОНТРОЛЬНО-ОЦЕНОЧНЫХ СРЕДСТВ ДЛЯ ПРОВЕДЕНИЯ ВХОДНОГО
КОНТРОЛЯ ПО
УЧЕБНОЙ ДИСЦИПЛИНЕ (ПРЕДМЕТУ)
ОБЩЕОБРАЗОВАТЕЛЬНОГО ЦИКЛА
УДВ.09 Родная литература

для профессии

15.01.05 Сварщик (ручной и частично-механизированной сварки (наплавки))

Разработчики:

Организация-разработчик: КГА ПОУ «ДИТК»

Разработчик: Щербина Ирина Яковлевна, преподаватель

ОДОБРЕН

цикловой методической комиссией

Протокол № 2

от «05» сентября 2023 г.

Председатель Яковцева О.А.

Комплект контрольно-оценочных средств разработан на основе Федерального государственного образовательного стандарта среднего профессионального образования по профессии 15.01.05 Сварщик (ручной и частично-механизированной сварки (наплавки), базового уровня подготовки программы учебной дисциплины (предмета) «Родная литература».

1. Условия проведения: текущий (входной) контроль.
2. Метод (форма) контроля: контрольная работа.
3. Количество вариантов для проведения контроля 2.
4. Время выполнения заданий 45 минут.
5. Оборудование ТСО, ручка, ластик, карандаш.
6. Учебно-методическая и справочная литература справочный материал.
7. Условия приема контрольных заданий преподавателем письменно по завершению выполнения.
8. Порядок подготовки и проведения текущего контроля в рамках учебного занятия по расписанию, входной контроль преподаватель осуществляет самостоятельно.

Задания для обучающихся по вариантам

Вариант 1

1. Что такое родная литература?
 - а) ...это область знаний, а также гуманитарная наука, занимающаяся изучением человека (его деятельности, состояния, мировоззрения, социальных связей, организаций и так далее) в прошлом.
 - б) ...это любые произведения человеческой мысли, закреплённые в письменном слове и обладающие общественным значением.
 - в) ...это произведения, написанные в родной для человека стране.
2. Роль изучения литературы в жизни человека?
 - а) способствует формированию и развитию логики критического мышления.
 - б) играет ведущую роль в формировании эстетических взглядов каждого человека.
 - в) защита человека от опасных и вредных факторов во всех сферах человеческой деятельности.
3. Композиция – это:
 - а) эпизод литературного произведения.
 - б) столкновение персонажей.
 - в) построение произведения.
4. Что не относится к композиции рассказа?
 - а) эволюция.
 - б) кульминация.
 - в) завязка.
5. Средство художественного изображения, основанное на преувеличении:
 - а) метафора,
 - б) олицетворение,
 - в) гиперболы,
 - г) литота
6. Дайте определение понятию антитеза.
7. Какой художественный прием использован автором в следующем отрывке?
Казалось, так бы и полетел туда стрелой посмотреть на все эти чудеса, на этот храм природы, полный жизни и гармонии...
8. Определите стихотворный размер в следующем четверостишии, постройте схему.
Родина милая, Дальний Восток –
Ровно ложатся стихи на листок...
В них моё сердце согрето теплом,
В них моя жизнь, моя школа, мой дом.

- а) ямб
- б) хорей
- в) анапест
- г) дактиль

9. Определите, к какому жанру относится произведение?

Артист

На сцене у зверей однажды пьеса шла,

И неожиданно беда случилась:

В последнем акте статуя была,

она упала и разбилась.

Как быть? Спектакль нельзя отставить.

И дело выдумка спасла.

Решили вместо статуи поставить

Живого, настоящего Осла.

Стоять ему велели без движений,

Чтоб даже ухом шевельнуть не смел.

Всё это, после долгих разъяснений,

Осёл, хвала ему, уразумел.

Спектакль окончился. Творцам его почёт.

Летят цветы, несётся: "Браво!.. Браво!.."

Осёл всё это на свой счёт

И важно кланялся налево и направо.

10. Сопоставьте литературные понятия:

1) Эпилог	А) момент наибольшего напряжения в развитии действия художественного произведения
2) Экспозиция	Б) начало конфликта, события, с которого начинается действие в художественном произведении, влекущее за собой все последующие события
3) Развязка	В) вводная часть произведения, изображающая обстановку, условия возникновения конфликта, расстановку действующих лиц и формирование их характера
4) Завязка	Г) разрешение конфликта в литературном произведении, заключительная сцена
5) Кульминация	Д) заключительная часть произведения, сообщающая о судьбе действующих лиц после изображенных событий

Вариант 2

1. Что такое литература?

а) ...это комплекс дисциплин, объектом исследования которых являются различные стороны жизни общества.

б) ...это область знаний, а также гуманитарная наука, занимающаяся изучением человека (его деятельности, состояния, мировоззрения, социальных связей, организаций и так далее) в прошлом.

в) ...это один из основных видов искусства – искусство слова. Этим термином обозначают также любые произведения человеческой мысли, закрепленные в письменном слове и обладающие общественным значением.

2. Роль изучения родной литературы в жизни человека?

а) играет ведущую роль в формировании личности каждого человека.

б) способствует формированию и развитию логики критического мышления.

в) защита человека от опасных и вредных факторов во всех сферах человеческой деятельности.

3. Повесть – это...

а) короткий рассказ с острым сюжетом и неожиданным финалом.

б) средняя форма эпической прозы, литературное произведение, описывающее не одно, а целый ряд событий, лиц, проблем.

в) стихотворное повествовательное произведение с развернутым сюжетом и ярко выраженной лирической оценкой того, о чем повествуется.

4. Найдите четвертое «лишнее»:

а) ямб

б) метафора

в) хорей

г) дактиль

5. Средство художественного изображения, основанное на иносказательном изображении предмета, явления с целью наиболее наглядно показать его существенные черты:

а) метафора

б) гипербола

в) аллегория

г) сравнение

6. Дайте определение понятию гипербола.

7. Какой художественный прием использован автором в следующем отрывке?

На его [океана] глазах и, вероятно в его же недрах, возникло первое органическое вещество. Он [океан] питал его своей влагой, убаюкивал своими войнами.

8. Определите стихотворный размер в следующем четверостишии, постройте схему.

Почему мой родной уголок

Называется Дальний Восток?

Так назвав, был не прав человек,

Ближе всех в моём сердце навек.

а) ямб

б) хорей

в) анапест

г) дактиль

9. Определите, к какому жанру относится произведение?

Артист

На сцене у зверей однажды пьеса шла,

И неожиданно беда случилась:

В последнем акте статуя была,

она упала и разбилась.

Как быть? Спектакль нельзя отставить.

И дело выдумка спасла.

Решили вместо статуи поставить

Живого, настоящего Осла.

Стоять ему велели без движений,

Чтоб даже ухом шевельнуть не смел.

Всё это, после долгих разъяснений,

Осёл, хвала ему, уразумел.

Спектакль окончился. Творцам его почёт.

Летят цветы, несётся: "Браво!.. Браво!.."

Осёл всё это на свой счёт

И важно кланялся налево и направо.

10. Сопоставьте литературные понятия:

1) Эпилог	А) момент наибольшего напряжения в развитии действия художественного произведения
2) Экспозиция	Б) начало конфликта, события, с которого начинается действие в художественном произведении, влекущее за собой все последующие события
3) Развязка	В) вводная часть произведения, изображающая обстановку, условия возникновения конфликта, расстановку действующих

	лиц и формирование их характера
4) Завязка	Г) разрешение конфликта в литературном произведении, заключительная сцена
5) Кульминация	Д) заключительная часть произведения, сообщающая о судьбе действующих лиц после изображенных событий

9.Эталоны ответов.

№ задания	Вариант 1	Вариант 2
1	А	В
2	Б	А
3	В	Б
4	А	Б
5	В	В
6	Антитеза — это сопоставление или противопоставление контрастных понятий или образов в художественной речи.	Гипербола - поэтический приём чрезмерного преувеличения с целью усиления впечатления.
7	Сравнение	Олицетворение
8	Г, _____ / _____	В, _____ / _____
9	Басня	Басня
10	1-Д, 2-В, 3-Г, 4-Б, 5-А	1-Д, 2-В, 3-Г, 4-Б, 5-А

10. Критерии оценки

Оценка 5 «отлично» - 10 баллов.

Оценка 4 «хорошо» - 7-9 баллов.

Оценка 3 «удовлетворительно» - 4-6 баллов.

Оценка 2 «неудовлетворительно» - 0-3 балла.

МИНИСТЕРСТВО ПРОФЕССИОНАЛЬНОГО ОБРАЗОВАНИЯ
И ЗАНЯТОСТИ НАСЕЛЕНИЯ ПРИМОРСКОГО КРАЯ

**краевое государственное автономное
профессиональное образовательное учреждение
«Дальнегорский индустриально-технологический колледж»**

**КОМПЛЕКТ КОНТРОЛЬНО-ОЦЕНОЧНЫХ СРЕДСТВ
УЧЕБНОЙ ДИСЦИПЛИНЫ (ПРЕДМЕТА)
ОБЩЕОБРАЗОВАТЕЛЬНОГО ЦИКЛА**

УПВ.03.У ФИЗИКА

для профессии

15.01.05 Сварщик (ручной и частично механизированной сварки (наплавки))

Дальнегорск, 2022 год

Комплект контрольно-оценочных средств разработан на основе Федерального государственного образовательного стандарта среднего профессионального образования по профессии СПО 15.01.05 Сварщик (ручной и частично механизированной сварки (наплавки) учебной дисциплины (предмета) (далее – дисциплина) «Физика».

Разработчики:

Организация-разработчик: КГА ПОУ «ДИТК»

Разработчик: Малько Николай Борисович, преподаватель.

ОДОБРЕН

цикловой методической комиссией

Протокол № 1

от «05» сентября 2022 г.

Председатель: Яковцева О. А.

СОДЕРЖАНИЕ

1. Паспорт комплекта контрольно-оценочных средств
2. Результаты освоения учебной дисциплины (предмета), подлежащие проверке
3. Оценка освоения учебной дисциплины (предмета)
 - 3.1. Контроль и оценка освоения учебной дисциплины (предмета) по темам (разделам)
 - 3.1.1 Методы и критерии оценивания
 - 3.2. Контрольно – оценочные средства для входного контроля по дисциплине (предмету)
4. Контрольно-оценочные средства для проведения промежуточной аттестации
 - 4.1. Пакет материалов
 - 4.2. Критерии оценки

1. ПАСПОРТ КОМПЛЕКТА КОНТРОЛЬНО-ОЦЕНОЧНЫХ СРЕДСТВ

В результате освоения учебной дисциплины «Физика» обучающийся должен обладать предусмотренными ФГОС по профессии СПО 15.01.05 Сварщик (ручной и частично механизированной сварки (наплавки)) следующими умениями, знаниями, которые формируют профессиональную компетенцию, и общими компетенциями.

Обучающийся должен знать:

ЛР 01	чувство гордости и уважения к истории и достижениям отечественной физической науки
ЛР 02	физически грамотное поведение в профессиональной деятельности и быту при обращении с приборами и устройствами
ЛР 03	готовность к продолжению образования и повышению квалификации в избранной профессиональной деятельности и объективное осознание роли физических компетенций в этом
ЛР 04	умение использовать достижения современной физической науки и физических технологий для повышения собственного интеллектуального развития в выбранной профессиональной деятельности
ЛР 05	умение самостоятельно добывать новые для себя физические знания, используя для этого доступные источники информации
ЛР 06	умение выстраивать конструктивные взаимоотношения в команде по решению общих задач
ЛР 07	умение управлять своей познавательной деятельностью, проводить самооценку уровня собственного интеллектуального развития
МР 01	использование различных видов познавательной деятельности для решения физических задач, применение основных методов познания (наблюдения, описания, измерения, эксперимента) для изучения различных сторон окружающей действительности;
МР 02	использование основных интеллектуальных операций: постановки задачи, формулирования гипотез, анализа и синтеза, сравнения, обобщения, систематизации, выявления причинно-следственных связей, поиска аналогов, формулирования выводов для изучения различных сторон физических объектов, явлений и процессов, с которыми возникает необходимость сталкиваться в профессиональной сфере;
ПР6 01	Сформированность представлений о роли и месте физики в современной научной картине мира
ПР6 02	понимание физической сущности наблюдаемых во Вселенной явлений, роли физики в формировании кругозора и функциональной грамотности человека для решения практических задач
ПР6 03	владение основополагающими физическими понятиями, закономерностями, законами и теориями

Обучающийся должен уметь:

МР 03	умение генерировать идеи и определять средства, необходимые для их реализации;
МР 04	умение использовать различные источники для получения физической информации, оценивать ее достоверность;
МР 05	умение анализировать и представлять информацию в различных видах;

MP 06	умение публично представлять результаты собственного исследования, вести дискуссии, доступно и гармонично сочетая содержание и формы представляемой информации
MP 07	уверенное использование физической терминологии и символики
MP 08	умения обрабатывать результаты измерений, обнаруживать зависимость между физическими величинами, объяснять полученные результаты и делать выводы
ПР6 03	сформированность умения решать физические задачи
ПР6 04	сформированность умения применять полученные знания для объяснения условий протекания физических явлений в природе, профессиональной сфере и для принятия практических решений в повседневной жизни
ПР6 05	сформированность собственной позиции по отношению к физической информации, получаемой из разных источников

Формируемые ОК:

ОК 1 - Понимать сущность и социальную значимость своей будущей профессии, проявлять к ней устойчивый интерес.

ОК 2.- Организовывать собственную деятельность, выбирать типовые методы и способы выполнения профессиональных задач, оценивать их эффективность и качество.

ОК 3.- Принимать решения в стандартных и нестандартных ситуациях и нести за них ответственность.

ОК 4. - Осуществлять поиск и использование информации, необходимой для эффективного выполнения профессиональных задач, профессионального и личностного развития.

ОК 5. - Использовать информационно-коммуникационные технологии в профессиональной деятельности.

ОК 6.- Работать в коллективе и в команде, эффективно общаться с коллегами, руководством, потребителями.

ОК 7. - Брать на себя ответственность за работу членов команды (подчинённых), за результат выполнения заданий.

ОК 8. - Самостоятельно определять задачи профессионального и личностного развития, заниматься самообразованием, осознанно планировать повышение квалификации.

ОК 9. - Ориентироваться в условиях частой смены технологий в профессиональной деятельности.

Формами промежуточной аттестации по учебной дисциплине (предмету) являются: контрольные работы, дифференцированный зачёт (2 семестр), экзамен (4 семестр).

2. РЕЗУЛЬТАТЫ ОСВОЕНИЯ УЧЕБНОЙ ДИСЦИПЛИНЫ, ПОДЛЕЖАЩИЕ ПРОВЕРКЕ

В результате аттестации по учебной дисциплине осуществляется комплексная проверка следующих умений и знаний, а также динамика формирования общих компетенций:

Результаты обучения: умения, знания и общие компетенции	Показатели оценки результата
Уметь:	
MP 01. Самостоятельно определять цели деятельности и составлять планы деятельности; самостоятельно осуществлять, контролировать и корректировать деятельность; использовать все возможные ресурсы для достижения поставленных целей и реализации планов деятельности; выбирать успешные стратегии в различных ситуациях	<ul style="list-style-type: none"> - организация самостоятельных занятий в ходе изучения общеобразовательных дисциплин - умение планировать собственную деятельность - осуществление контроля и корректировки своей деятельности - использование различных ресурсов для

ОК 2, 4, 5, 7, 8	достижения поставленных целей
МР 02. Умение продуктивно общаться и взаимодействовать в процессе совместной деятельности, учитывать позиции других участников деятельности, эффективно разрешать конфликты ОК1, 6	- демонстрация коммуникативных способностей - умение вести диалог, учитывая позицию других участников деятельности - умение разрешить конфликтную ситуацию
МР 03. Владение навыками познавательной, учебно-исследовательской и проектной деятельности, навыками разрешения проблем; способность и готовность к самостоятельному поиску методов решения практических задач, применению различных методов познания; ОК 1, 2, 4, 8,5	- демонстрация способностей к учебно-исследовательской и проектной деятельности - использование различных методов решения практических задач
МР 05. Умение использовать средства информационных и коммуникационных технологий (далее – ИКТ) в решении когнитивных, коммуникативных и организационных задач с соблюдением требований эргономики, техники безопасности, гигиены, ресурсосбережения, правовых и этических норм, норм информационной безопасности ОК 5, 4, 9, 10	- эффективный поиск необходимой информации - использование различных источников информации, включая электронные - самостоятельно используют необходимую информацию для выполнения поставленных учебных задач
МР 07. Умение самостоятельно оценивать и принимать решения, определяющие стратегию поведения, с учетом гражданских и нравственных ценностей ОК 1,2,3, 7, 8, 11	- демонстрация желания учиться - выбор и применение методов и способов решения творческих заданий
МР 08. Владение языковыми средствами – умение ясно, логично и точно излагать свою точку зрения, использовать адекватные языковые средства ОК 4, 6, 9	- демонстрация способности самостоятельно давать оценку ситуации и находить выход из неё - самоанализ и коррекция результатов собственной работы
МР 09. Владение навыками познавательной рефлексии как осознания совершаемых действий и мыслительных процессов, их результатов и оснований, границ своего знания и незнания, новых познавательных задач и средств их достижения. ОК1-9	- умение оценивать свою собственную деятельность, анализировать и делать правильные выводы
ПРб 03. Владение основополагающими астрономическими понятиями, теориями, законами и закономерностями, уверенное пользование астрономической терминологией и символикой ОК 1,2, 3, 4, 7	- использование приобретённых знаний и умений в практической деятельности и повседневной жизни - построение и исследование простейших астрономических моделей при решении учебных задач - обоснованное применение формулы для практических расчётов с использованием вычислительных устройств
Знать:	
ЛР 04 Сформированность мировоззрения,	- принятие целей и задач научно-технологического, информационного

<p>соответствующего современному уровню развития науки и общественной практики, основанного на диалоге культур, а также различных форм общественного сознания, осознание своего места в поликультурном мире</p> <p>ОК 2, 4, 5, 6, 7</p>	<p>развития Российской Федерации и мирового научного сообщества, готовность работать на достижение этих задач и целей</p>
<p>ЛР 09. Готовность и способность к образованию, в том числе самообразованию, на протяжении всей жизни; сознательное отношение к непрерывному образованию как условию успешной профессиональной и общественной деятельности</p> <p>ОК 1-11</p>	<p>- демонстрация желания учиться</p> <p>- сознательное отношение к продолжению образования</p>
<p>ЛР 13. Осознанный выбор будущей профессии и возможностей реализации собственных жизненных планов; отношение к профессиональной деятельности как возможности участия в решении личных, общественных, государственных, общенациональных проблем</p> <p>ОК 1-11</p>	<p>- демонстрация интереса к будущей профессии</p> <p>- выбор и применение методов и способов решения профессиональных задач</p>
<p>ПР6 01 Сформированность представлений о роли и месте физики в современной научной картине мира</p> <p>ОК 2, 4, 5, 6, 7</p>	<p>- понимание значения научных достижений физики в практической деятельности человека и дальнейшем научно-техническом развитии</p>
<p>ПР6 02 Понимание физической сущности наблюдаемых во Вселенной явлений, роли физики в формировании кругозора и функциональной грамотности человека для решения практических задач</p> <p>ОК 2, 4, 5, 6, 7</p>	<p>- понимание сущности наблюдаемых во Вселенной явлений</p>
<p>ПР6 04 Сформированность умения применять полученные знания для объяснения условий протекания физических явлений в природе, профессиональной сфере и для принятия практических решений в повседневной жизни</p> <p>ОК 2, 4, 5, 6, 7</p>	<p>- осознание значимости роли российской науки в освоении и использовании космического пространства и развитии международного сотрудничества в этой области</p>
<p>ПР6 05 сформированность собственной позиции по отношению к физической информации, получаемой из разных источников</p> <p>ОК 2, 4, 5, 6, 7</p>	<p>- изложение выявленной информации с раскрытием её познавательной ценности с позиций современного естествознания</p>

3. ОЦЕНКА ОСВОЕНИЯ УЧЕБНОЙ ДИСЦИПЛИНЫ (ПРЕДМЕТА)

3.1. Контроль и оценка освоения учебной дисциплины (предмета) по темам

Элемент учебной дисциплины (предмета)	Формы и методы контроля				
	Текущий контроль		Промежуточная аттестация		
	Осваиваемые результаты	Метод контроля	Проверяемые результаты	Форма контроля	
Введение	ПР601, ПР604, ПРу02 МР 01, МР04, МР09 ОК 1-2, 4-09	Устный опрос Контрольная работа (вводная)		1 семестр - контрольная работа	
Механика	ПР602, ПР603, ПРу02 МР 02, МР04, МР05, МР 08 .ОК 1-09	Самостоятельная работа Лабораторные работы Контрольная работа			
Основы МКТ	ПР608, ПРу02 МР 02, МР04, МР05, МР 08 ОК1-09	Устный опрос Практическая работа Лабораторные работы Контрольная работа	МР 08 ПР608 ОК1-09		
Основы термодинамики	ПР603, ПР604, ПРу01, ПРу02 МР 03, МР07, МР08 ОК1-09	Устный опрос Практическая работа Лабораторные работы Контрольная работа	ПР604. МР 03 ОК1-09		2 семестр - дифференцированный зачёт
Электродинамика	ПР601, ПР605, ПРу02, ПРу03, ПРу04 МР 01, МР04, МР09 ОК1-09	Устный опрос Практическая работа Лабораторные работы Контрольная работа	МР 09 ПРу04. ОК1-09		3 семестр - контрольная работа
Колебания и волны	ПР601, ПР606, ПРу02, ПРу03 МР 02, МР03, МР05, МР 08 ОК1-09	Устный опрос Практическая работа Лабораторные работы Контрольная работа	МР03 ПР606. ОК1-5,7,8		4 семестр – экзамен
Оптика	ПР601, ПР605, ПРу02, ПРу03, ПРу04 МР 01, МР04, МР09 ОК1-09	Устный опрос Самостоятельная работа Лабораторные работы Контрольная работа			

Элементы квантовой физики	ПР602, ПР604, ПРy02 МР 03, МР07, МР08 ОК1-09	Устный опрос Практическая работа Лабораторные работы Контрольная работа	МР08. ПР604. ОК1-09
Основы специальной теории относительности	ПР602, ПР604, ПРy02 МР 03, МР 07, МР 08 ОК1-09	Устный опрос Практическая работа Лабораторные работы Контрольная работа	МР08. ПР604. ОК1-09
Эволюция Вселенной	ПР602, ПР604, ПРy02 МР 03, МР 07, МР 08 ОК1-09	Устный опрос Практическая работа Контрольная работа	МР08. ПР604. ОК1-09

3.1.1. Методы и критерии оценивания

1. Устный опрос. Критерии оценивания.

Оценка 5 «отлично» - ответил на вопросы в объёме лекционного и дополнительного материала, дал полные грамотные ответы на все дополнительные вопросы.

Оценка 4 «хорошо» - грамотно изложил ответы на вопросы, но содержание и формулировки имеют отдельные неточности (допускается нечёткая формулировка определений), в полной мере ответил на заданные дополнительные вопросы.

Оценка 3 «удовлетворительно» - ответил на часть вопросов в объёме лекционного материала и ответил на часть дополнительных вопросов.

Оценка 2 «неудовлетворительно» - допустил ошибки в определении базовых понятий, исказил их смысл, не ответил на дополнительные вопросы.

2. Самостоятельная работа. Критерии оценивания.

Оценка 5 «отлично» - работа выполнена в полном объёме; учтены все требования к данной работе; самостоятельно поставлены цели и задачи работы, соответствующие заданной теме/проблеме; получены результаты в соответствии с поставленной целью; работа оформлена аккуратно и грамотно.

Оценка 4 «хорошо» - выполнены требования к отметке «5», но были допущены два-три недочёта; не более одной негрубой ошибки и одного недочёта.

Оценка 3 «удовлетворительно» - работа выполнена не в полном объёме, но объём выполненной части работы позволяет получить часть результатов в соответствии с поставленной целью.

Оценка 2 «неудовлетворительно» - работа выполнена не полностью, и объём выполненной части работы позволяет получить недостаточно результатов в соответствии с поставленной целью.

3. Практическая работа. Критерии оценивания.

Оценка 5 «отлично» - работа выполнена в полном объёме, с соблюдением алгоритма выполнения: последовательности проведения измерений, заполнения таблиц, графиков и

др.; правильно и аккуратно выполнены все записи, таблицы, рисунки, чертежи, графики, вычисления; получены результаты в соответствии с поставленной целью.

Оценка 4 «хорошо» - выполнены требования к оценке «5», но были допущены два-три недочёта; не более одной негрубой ошибки и одного недочёта.

Оценка 3 «удовлетворительно» - работа выполнена не в полном объёме, но объем выполненной части работы позволяет получить часть результатов в соответствии с поставленной целью.

Оценка 2 «неудовлетворительно» - работа выполнена не полностью и объем выполненной части работы не позволяет получить никаких результатов в соответствии с поставленной целью.

4. Лабораторная работа. Критерии оценивания.

Оценка 5 «отлично» - работа выполнена в полном объёме, с соблюдением алгоритма выполнения: последовательности проведения измерений, заполнения таблиц, графиков и др.; правильно и аккуратно выполнены все записи, таблицы, рисунки, чертежи, графики, вычисления; получены результаты в соответствии с поставленной целью, выполнены ответы на контрольные вопросы, сформирован вывод по работе.

Оценка 4 «хорошо» - выполнены требования к оценке «5», но были допущены два-три недочёта; не более одной негрубой ошибки и одного недочёта, ответы на контрольные вопросы или не полны или отсутствуют, не сформирован вывод по работе.

Оценка 3 «удовлетворительно» - работа выполнена не в полном объёме, но объем выполненной части работы позволяет получить часть результатов в соответствии с поставленной целью, не сформулированы ответы на контрольные вопросы, отсутствует вывод.

Оценка 2 «неудовлетворительно» - работа выполнена не полностью и объем выполненной части работы не позволяет получить никаких результатов в соответствии с поставленной целью.

5 Компьютерное тестирование. Критерии оценивания

Оценка 5 «отлично» - дано 85% и более верных ответов

Оценка 4 «хорошо» - дано от 75% до 84% верных ответов

Оценка 3 «удовлетворительно» - дано от 55% до 74% верных ответов

Оценка 2 «неудовлетворительно» дано менее 55% верных ответов

3.2. Контрольно-оценочные средства для входного контроля по дисциплине (предмету)

Форма проведения входного контроля: проверочная работа.

Образец оформления КОС: титульный лист, условия выполнения, время выполнения, тексты заданий для входного контроля (не менее двух вариантов), эталоны ответов, критерии оценивания работы.

4. КОНТРОЛЬНО-ОЦЕНОЧНЫЕ СРЕДСТВА ДЛЯ ПРОВЕДЕНИЯ ПРОМЕЖУТОЧНОЙ АТТЕСТАЦИИ

1. Контрольная работа (1 семестр)

1. Форма проведения: письменная тестовая работа.

2. Условия выполнения

Время выполнения задания: 45 минут

Оборудование учебного кабинета: рабочие места учащихся (парта, стул), раздаточный материал с инструкцией по выполнению работы.

3. Пакет материалов для проведения аттестационной работы

3.1. Перечень тем (разделов), выносимых на семестровую аттестационную контрольную работу:

- Механика,
- Основы молекулярной физики,

3.2. Перечень вопросов, выносимых на семестровую аттестационную контрольную работу:

- 1) Тело массой 1 кг свободно падает с некоторой высоты. В момент падения на Землю его кинетическая энергия равна 98 Дж. С какой высоты падает тело?
А 10 м; Б 100 м; В 10 км; Г 0,01 км Д 0,1 км
- 2) Два мяча движутся навстречу друг другу со скоростями 2 м/с и 4 м/с. Массы мячей равны 150 г и 50 г соответственно. После столкновения меньший мяч стал двигаться в обратном направлении со скоростью 5 м/с. С какой скоростью и в каком направлении будет двигаться больший мяч?
А 1 м/с, в обратном; Б 1 м/с, в прежнем; В 2 м/с, в обратном; Г 2 м/с, в прежнем; Д 0 м/с, остановился.
- 3) Из баллистического пистолета, расположенного на высоте 0,49 м, вылетает шарик со скоростью 5 м/с, направленной горизонтально. Определите дальность полёта шарика.
А 1,6 м; Б 16 м; В 0,16 м; Г 0,016 м; Д 160 м.
- 4) В ящик массой 15 кг, скользящий по полу, садится ребёнок массой 30 кг. Как при этом изменится сила трения ящика о пол?
А Останется прежней;
Б Увеличится в два раза;
В Увеличится в три раза;
Г Уменьшится в два раза;
Д Уменьшится в три раза.
- 5) Масса космонавта 60 кг. Какова его масса на Луне, где гравитационное притяжение тел в шесть раз слабее, чем на Земле?
А 10 кг; Б 54 кг; В 60 кг; Г 66 кг; Д 360 кг.
- 6) Камень, брошенный горизонтально с высоты 2 м, упал на расстоянии 7 м. Найдите начальную и конечную скорости мяча.
- 7) Из уравнений, приведённых ниже, выберите номера тех, которые описывают равномерное прямолинейное движение.
А $x = -2 + t^2$; Б $x = 5$; В $x = 2/t$; Г $x = 2 - t$; Д $v_x = 5 + 2t$; Е $v_x = 5$;
Ж $v_x = -5 - 2t$; И $v_x = -2 + t^2$; К $s_x = 2 - t$; Л $s_x = -2 + t^2$; М $a_x = 5$
- 8) Средний квадрат скорости поступательного движения молекул некоторого газа равен $10^6 \text{ м}^2/\text{с}^2$. Чему равна плотность этого газа, если он находится под давлением $3 \cdot 10^5 \text{ Па}$?
А $0,9 \text{ кг/м}^3$; Б $1,6 \text{ кг/м}^3$; В 90 кг/м^3 ; Г 16 кг/м^3 ; Д $1,9 \text{ кг/м}^3$.

9) расширении определённой массы газа будет увеличиваться...

При изотермическом

- А давление
- Б масса
- В плотность
- Г среднее расстояние между молекулами газа
- Д средняя квадратичная скорость молекул.

10) До какого давления накачан футбольный мяч объёмом 3 л за 30 качаний поршневого насоса? При каждом качании насос захватывает из атмосферы объём воздуха 200 см^3 . Атмосферное давление нормальное ($1 \text{ атм} \approx 1,01 \cdot 10^5 \text{ Па}$)

- А 1,2 атм; Б 1,4 атм; В 1,6 атм; Г 2,0 атм; Д 2,5 атм.

Оценка запланированных результатов по учебной дисциплине (предмету)

Результаты обучения (элементы)	Показатели оценки результата
<p>Метапредметные:</p> <p>МР 01- использование различных видов познавательной деятельности для решения физических задач, применение основных методов познания (наблюдения описания, измерения, эксперимента) для изучения различных сторон окружающей действительности;</p> <p>МР 02 - использование основных интеллектуальных операций: постановки задачи, формулирования гипотез, анализа и синтеза, сравнения, обобщения, систематизации, выявления причинно-следственных связей, поиска аналогов, формулирования выводов для изучения различных сторон физических объектов, явлений и процессов, с которыми возникает необходимость сталкиваться в профессиональной сфере;</p> <p>МР 03 - умение генерировать идеи и определять средства, необходимые для их реализации;</p> <p>МР 04 - умение использовать различные источники для получения физической информации, оценивать ее достоверность;</p> <p>МР 05 - умение анализировать и представлять информацию в различных видах;</p> <p>МР 06 - умение публично представлять результаты собственного исследования, вести дискуссии, доступно и гармонично сочетая содержание и формы представляемой информации</p> <p>МР 07 - уверенное использование физической терминологии и символики</p> <p>МР 08 - умения обрабатывать результаты измерений, обнаруживать зависимость между физическими величинами, объяснять полученные результаты и делать выводы</p>	<p>-качество выполнения практических и лабораторных работ, формирования и выполнения тематических сообщений во время занятий</p> <p>- качество оформления полученных результатов лабораторных и практических работ</p>
<p>Предметные:</p> <p>- понимать роль физики в экономической, технологической, экологической, социальной и</p>	<p>- понимание роли и места физики в современной научной картине мира</p> <p>- понимание роли физики в</p>

<p>этической сферах деятельности человека; роль и место физики в современной научной картине мира; значение описательной, систематизирующей, объяснительной и прогностической функций физической теории — механики, молекулярной физики и термодинамики, электростатики и электродинамики; роль физической теории в формировании представлений о физической картине мира</p> <p>- различать условия применимости моделей физических тел и процессов (явлений): инерциальная система отсчёта, абсолютно твёрдое тело, материальная точка, равноускоренное движение, свободное падение, абсолютно упругая деформация, абсолютно упругое и абсолютно неупругое столкновения, модели газа, жидкости и твёрдого (кристаллического) тела, идеальный газ, термодинамических систем, электрический ток в металлах</p> <p>- различать условия (границы, области) применимости физических законов, понимать всеобщий характер фундаментальных законов и ограниченность использования частных законов</p> <p>- объяснять особенности протекания физических явлений: механическое движение, тепловое движение частиц вещества, тепловое равновесие, броуновское движение, диффузия, испарение, кипение и конденсация, плавление и кристаллизация, направленность теплопередачи;</p> <p>- использовать теоретические знания для объяснения основных принципов работы измерительных приборов, технических устройств и технологических процессов</p>	<p>экономической, технологической, экологической, социальной и этической сферах деятельности человека</p> <p>- понимание роли физической теории в формировании представлений о физической картине мира</p> <p>- осмысленное различие условий применимости моделей физических тел и процессов (явлений): инерциальная система отсчёта, абсолютно твёрдое тело, материальная точка, равноускоренное движение, свободное падение, абсолютно упругая деформация, абсолютно упругое и абсолютно неупругое столкновения, модели газа, жидкости и твёрдого (кристаллического) тела, идеальный газ, электрический ток в металлах</p> <p>- способность различать условия (границы, области) применимости физических законов, понимать всеобщий характер фундаментальных законов и ограниченность использования частных законов</p> <p>- умение объяснять особенности протекания физических явлений: механическое движение, тепловое движение частиц вещества, тепловое равновесие, броуновское движение, диффузия, испарение, кипение и конденсация, плавление и кристаллизация, направленность теплопередачи, электризация тел, электрическое сопротивление, магнетизм;</p> <p>- умение использовать теоретические знания для объяснения основных принципов работы измерительных приборов, технических устройств и технологических процессов</p>
---	--

4. Эталоны ответов на вопросы

Задача №	1	2	3	4	5	6	7	8	9	10
Ответы	А	Б	А	В	В	11, 6	В, Г, Д, Ж, К	А	Г	Г

5. Критерии оценки ответов

Оценка 5 «отлично» - дано 85% и более верных ответов

Оценка 4 «хорошо» - дано от 75% до 84% верных ответов

Оценка 3 «удовлетворительно» - дано от 55% до 74% верных ответов

Оценка 2 «неудовлетворительно» дано менее 55% верных ответов

6. Ведомость.

2. Дифференцированный зачёт (2 семестр)

1. Форма проведения: тест (компьютерный)э

2. Условия выполнения

Время выполнения задания: 40 минут

Оборудование учебного кабинета: рабочие места учащихся (парта, стул), раздаточный материал с инструкцией по выполнению работы.

Технические средства обучения: ПК (ноутбук, смартфон) с доступом к сети Интернет (или к локальной сети кабинета)

Информационные источники: Банк вопросов системы СДО LMSMOODLE (программное средство My Test X и тест с коллекцией контрольных вопросов)

Требования охраны труда: соблюдение правил безопасности при работе с ПК.

3. Пакет материалов для проведения дифференцированного зачёта (структура КИМ)

3.1. Перечень тем (разделов), выносимых на дифференцированный зачёт:

- Механика,
- Основы молекулярной физики,
- Основы термодинамики.
- Электростатика
- Электродинамика
- Магнетизм

3.2. Перечень вопросов, выносимых на дифференцированный зачёт:

1. Кинематическая характеристика движения материальной точки, определяющая направление движения и быстроту перемещения называется...

Выберите один из 3 вариантов ответа:

1) скорость 2) перемещение 3) ускорение

2. Какая физическая величина может иметь смысл в сочетании со словами:

средняя (~ее), мгновенная (~ое), угловая (~ое),

Выберите один из 3 вариантов ответа:

1) энергия 2) перемещение 3) скорость

3. Сопоставьте виды физических величин и их примеры.

Укажите соответствие для всех 8 вариантов ответа:

1) скалярная величина

2) векторная величина

- ___ масса
- ___ температура
- ___ путь
- ___ энергия
- ___ сила
- ___ перемещение
- ___ ускорение
- ___ скорость

4. Величина, характеризующая способность тела (или системы тел) совершить работу называется ... *Запишите ответ:* _____

5. Состояние, при котором тело движется только под действием силы тяжести, называют ... *Запишите ответ:* _____

6. Сила, действующая на тело в следствии его притяжения к Земле, вычисляется по формуле... *Запишите ответ:* _____

7. Принцип независимости действия сил на материальную точку называют принципом ... *Запишите ответ:* _____

8. Энергия взаимодействия тел называется ...

Выберите один из 4 вариантов ответа:

1) внутренней 2) внешней 3) потенциальной 4) кинетической

- Г Уменьшится на 50%;
 Д Уменьшится на 200%.
19. Найти силу тока в стальном проводнике длиной 10 м и сечением 2 мм², на который надо подать напряжение 12 мВ. Удельное сопротивление стали равно $12 \cdot 10^{-8}$ Ом·м.
- А 0,2 мА;
 Б 20 мА;
 В 200 А;
 Г 20 мкА;
 Д 2 А.
20. На прямолинейный проводник длиной 40 см, расположенный под углом 30° к линиям индукции магнитного поля, действует сила 0,4Н, когда в проводнике сила тока равна 2 А. Чему равна индукция магнитного поля?
- А) 1 Тл; Б) 2 Тл; В) 3 Тл; Г) 4 Тл; Д) 5 Тл.

Эталоны ответов на вопросы

<ol style="list-style-type: none"> 1. Верный ответ: 1; 2. Верный ответ: 3; 3. Верные ответы: 1; 1; 1; 1; 2; 2; 2; 2; 4. Верный ответ: "энергия". 5. Верный ответ: "невесомость*". 6. Верный ответ: "F=M*G". 7. Верный ответ: "суперпозици*". 8. Верный ответ: 3; 9. Верные ответы: 1; 3; 2; 10. Верный ответ: 4; 11. Верный ответ: Гигрометр 12. Верные ответы: Да; Нет; Да; 13. Верный ответ: «текучест*» 14. Верный ответ: "термометр*". 15. Верный ответ: 1. 16. Верный ответ: ε 17. Верный ответ: Д 18. Верный ответ: В 19. Верный ответ: Д 20. Верный ответ: А

Оценка запланированных результатов по учебной дисциплине (предмету)

Результаты обучения (элементы)	Показатели оценки результата
Метапредметные: МР 01- использование различных видов познавательной деятельности для решения физических задач, применение основных методов познания (наблюдения описания, измерения, эксперимента) для изучения различных сторон окружающей действительности; МР 02 - использование основных интеллектуальных операций: постановки задачи, формулирования гипотез, анализа и синтеза, сравнения, обобщения, систематизации, выявления причинно-следственных связей, поиска аналогов, формулирования выводов для изучения различных сторон физических	-качество выполнения практических и лабораторных работ, формирования и выполнения тематических сообщений во время занятий - качество оформления полученных результатов лабораторных и практических работ

<p>объектов, явлений и процессов, с которыми возникает необходимость сталкиваться в профессиональной сфере;</p> <p>MP 03 - умение генерировать идеи и определять средства, необходимые для их реализации;</p> <p>MP 04 - умение использовать различные источники для получения физической информации, оценивать ее достоверность;</p> <p>MP 05 - умение анализировать и представлять информацию в различных видах;</p> <p>MP 06 - умение публично представлять результаты собственного исследования, вести дискуссии, доступно и гармонично сочетая содержание и формы представляемой информации</p> <p>MP 07 - уверенное использование физической терминологии и символики</p> <p>MP 08 - умения обрабатывать результаты измерений, обнаруживать зависимость между физическими величинами, объяснять полученные результаты и делать выводы</p>	
<p>Предметные:</p> <ul style="list-style-type: none"> - понимать роль физики в экономической, технологической, экологической, социальной и этической сферах деятельности человека; роль и место физики в современной научной картине мира; значение описательной, систематизирующей, объяснительной и прогностической функций физической теории — механики, молекулярной физики и термодинамики, электростатики и электродинамики; роль физической теории в формировании представлений о физической картине мира - различать условия применимости моделей физических тел и процессов (явлений): инерциальная система отсчёта, абсолютно твёрдое тело, материальная точка, равноускоренное движение, свободное падение, абсолютно упругая деформация, абсолютно упругое и абсолютно неупругое столкновения, модели газа, жидкости и твёрдого (кристаллического) тела, идеальный газ, термодинамических систем, электрический ток в металлах - различать условия (границы, области) применимости физических законов, понимать всеобщий характер фундаментальных законов и ограниченность использования частных законов - объяснять особенности протекания физических явлений: механическое движение, тепловое движение частиц вещества, тепловое равновесие, броуновское движение, диффузия, испарение, кипение и конденсация, плавление и 	<ul style="list-style-type: none"> - понимание роли и места физики в современной научной картине мира - понимание роли физики в экономической, технологической, экологической, социальной и этической сферах деятельности человека - понимание роли физической теории в формировании представлений о физической картине мира - осмысленное различие условий применимости моделей физических тел и процессов (явлений): инерциальная система отсчёта, абсолютно твёрдое тело, материальная точка, равноускоренное движение, свободное падение, абсолютно упругая деформация, абсолютно упругое и абсолютно неупругое столкновения, модели газа, жидкости и твёрдого (кристаллического) тела, идеальный газ, электрический ток в металлах - способность различать условия (границы, области) применимости физических законов, понимать всеобщий характер фундаментальных законов и ограниченность использования частных законов - умение объяснять особенности протекания физических явлений: механическое движение, тепловое движение частиц вещества, тепловое равновесие, броуновское движение, диффузия, испарение, кипение и

кристаллизация, направленность теплопередачи; - использовать теоретические знания для объяснения основных принципов работы измерительных приборов, технических устройств и технологических процессов	конденсация, плавление и кристаллизация, направленность теплопередачи, электризация тел, электрическое сопротивление, магнетизм; - умение использовать теоретические знания для объяснения основных принципов работы измерительных приборов, технических устройств и технологических процессов
---	---

4. Критерии оценки ответов обучающихся:

Оценка 5 «отлично» - дано 85% и более верных ответов

Оценка 4 «хорошо» - дано от 75% до 84% верных ответов

Оценка 3 «удовлетворительно» - дано от 55% до 74% верных ответов

Оценка 2 «неудовлетворительно» дано менее 55% верных ответов

5. Зачётная ведомость

3. Контрольная работа (3 семестр)

1. **Форма проведения:** письменная тестовая работа.

2. **Условия выполнения**

Время выполнения задания: 45 минут

Оборудование учебного кабинета: рабочие места учащихся (парта, стул), раздаточный материал с инструкцией по выполнению работы.

3. **Пакет материалов для проведения аттестационной работы (структура КИМ)**

3.1. Перечень тем (разделов), выносимых на дифференцированный зачёт:

- Колебания и волны (механические),
- Колебания и волны (электромагнитные)

3.2. Перечень вопросов, выносимых на дифференцированный зачёт:

1. Какова скорость распространения волны, если длина волны 2 м, а частота 200 Гц?

А 100 м/с Б 200 м/с; В 300 м/с; Г 400 м/с; Д 500 м/с;

2. На рисунке 1 представлена зависимость координаты колеблющейся точки волны от времени. Определите частоту колебаний.



Рис. 1

- А 52 кГц
 Б 5,2 кГц
 В 2,5 кГц
 Г 25 Гц
 Д 2,5 Гц

3. Определите длину звуковой волны в воздухе, если частота колебаний источника звука 2000 Гц. Скорость звука в воздухе составляет 340 м/с.

А 0,17 м; Б 0,017 м; В 1,7 м; Г 17 м; Д 170 м.

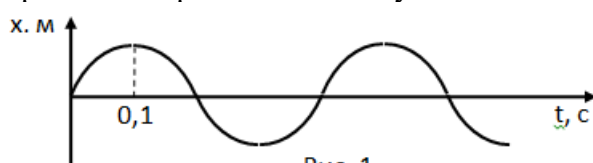
4. По поверхности воды в озере волна распространяется со скоростью 6 м/с. Каковы период и частота колебаний бакена, если длина волны 3 м?

А 2 с; 0,5 Гц; Б 0,2 с; 0,5 Гц; В 0,2 с; 5 Гц; Г 0,5 с; 2 Гц; Д 5 с; 0,2 Гц;

5. На озере в безветренную погоду с лодки бросили тяжёлый якорь. От места бросания якоря пошли волны. Человек, стоящий на берегу, заметил, что волна дошла до него через 50 с, расстояние между соседними горбами волны 0,5 м, а за 5 с было 20 всплесков о берег. Как далеко от берега находилась лодка?

А 50 м; Б 100 м; В 150 м; Г 200 м; Д 250 м.

6. Сколько колебаний происходит в электромагнитной волне с длиной волны 30 м в течение одного периода звуковых колебаний с частотой 200 Гц?

А $45 \cdot 10^3$; Б $15 \cdot 10^6$; В $55 \cdot 10^4$; Г $5 \cdot 10^4$; Д $5 \cdot 10^7$.

7. Источником электромагнитных волн является...

- А постоянный ток;
- Б неподвижный заряд;
- В заряд, движущийся только по окружности;
- Г любая ускоренно движущаяся частица;
- Д любая ускоренно движущаяся заряженная частица.

8. Ёмкость конденсатора в колебательном контуре радиоприёмника 10^{-10} Ф. Индуктивность катушки в контуре 25мкГн. На какую длину волны настроен радиоприёмник?

- А 180 м; Б. 94 м; В. 46 м; Г. 25 м; Д. 9 м.

9. Сигнал радиолокатора корабля вернулся через $2 \cdot 10^{-6}$ с, отразившись от скалы. На каком расстоянии от корабля находится скала?

- А 200 м; Б 300 м; В 400 м; Г 500 м; Д 600 м.

Оценка запланированных результатов по учебной дисциплине (предмету)

Результаты обучения (элементы)	Показатели оценки результата
<p>Метапредметные:</p> <p>МР 01- использование различных видов познавательной деятельности для решения физических задач, применение основных методов познания (наблюдения описания, измерения, эксперимента) для изучения различных сторон окружающей действительности;</p> <p>МР 02 - использование основных интеллектуальных операций: постановки задачи, формулирования гипотез, анализа и синтеза, сравнения, обобщения, систематизации, выявления причинно-следственных связей, поиска аналогов, формулирования выводов для изучения различных сторон физических объектов, явлений и процессов, с которыми возникает необходимость сталкиваться в профессиональной сфере;</p> <p>МР 03 - умение генерировать идеи и определять средства, необходимые для их реализации;</p> <p>МР 04 - умение использовать различные источники для получения физической информации, оценивать ее достоверность;</p> <p>МР 05 - умение анализировать и представлять информацию в различных видах;</p> <p>МР 06 - умение публично представлять результаты собственного исследования, вести дискуссии, доступно и гармонично сочетая содержание и формы представляемой информации</p> <p>МР 07 - уверенное использование физической терминологии и символики</p> <p>МР 08 - умения обрабатывать результаты измерений, обнаруживать зависимость между физическими величинами, объяснять полученные результаты и делать выводы</p>	<p>- качество выполнения практических и лабораторных работ, формирования и выполнения тематических сообщений во время занятий</p> <p>- качество оформления полученных результатов лабораторных и практических работ</p>
<p>Предметные:</p> <p>- понимать роль физики в экономической,</p>	<p>- понимание роли и места физики в современной научной картине мира</p>

<p>технологической, экологической, социальной и этической сферах деятельности человека; роль и место физики в современной научной картине мира; значение описательной, систематизирующей, объяснительной и прогностической функций физической теории — механики, молекулярной физики и термодинамики, электростатики и электродинамики; роль физической теории в формировании представлений о физической картине мира</p> <p>- различать условия применимости моделей физических тел и процессов (явлений): инерциальная система отсчёта, абсолютно твёрдое тело, материальная точка, равноускоренное движение, свободное падение, абсолютно упругая деформация, абсолютно упругое и абсолютно неупругое столкновения, модели газа, жидкости и твёрдого (кристаллического) тела, идеальный газ, термодинамических систем, электрический ток в металлах</p> <p>- различать условия (границы, области) применимости физических законов, понимать всеобщий характер фундаментальных законов и ограниченность использования частных законов</p> <p>- объяснять особенности протекания физических явлений: механическое движение, тепловое движение частиц вещества, тепловое равновесие, броуновское движение, диффузия, испарение, кипение и конденсация, плавление и кристаллизация, направленность теплопередачи;</p> <p>- использовать теоретические знания для объяснения основных принципов работы измерительных приборов, технических устройств и технологических процессов</p>	<p>- понимание роли физики в экономической, технологической, экологической, социальной и этической сферах деятельности человека</p> <p>- понимание роли физической теории в формировании представлений о физической картине мира</p> <p>- осмысленное различие условий применимости моделей физических тел и процессов (явлений): инерциальная система отсчёта, абсолютно твёрдое тело, материальная точка, равноускоренное движение, свободное падение, абсолютно упругая деформация, абсолютно упругое и абсолютно неупругое столкновения, модели газа, жидкости и твёрдого (кристаллического) тела, идеальный газ, электрический ток в металлах</p> <p>- способность различать условия (границы, области) применимости физических законов, понимать всеобщий характер фундаментальных законов и ограниченность использования частных законов</p> <p>- умение объяснять особенности протекания физических явлений: механическое движение, тепловое движение частиц вещества, тепловое равновесие, броуновское движение, диффузия, испарение, кипение и конденсация, плавление и кристаллизация, направленность теплопередачи, электризация тел, электрическое сопротивление, магнетизм;</p> <p>- умение использовать теоретические знания для объяснения основных принципов работы измерительных приборов, технических устройств и технологических процессов</p>
--	--

4.Эталоны ответов на вопросы

Вопрос	1	2	3	4	5	6	7	8	9
Вариант ответа	Д	Г	А	Г	Г	Б	В	Б	Б

5.Критерии оценки ответов обучающихся:

Оценка 5 «отлично» - дано 85% и более верных ответов

Оценка 4 «хорошо» - дано от 75% до 84% верных ответов

Оценка 3 «удовлетворительно» - дано от 55% до 74% верных ответов

Оценка 2 «неудовлетворительно» дано менее 55% верных ответов

6.Ведомость.

4. Экзамен (2 семестр)

1. Форма проведения: контрольное тестирование (компьютерный тест или распечатанные тестовые задания)

2. Условия выполнения:

1. Инструкция для обучающихся.
2. Время выполнения задания: 30 минут
3. Оборудование учебного кабинета: посадочные места по количеству обучающихся, материалы контрольного теста (в электронной и/или распечатанной форме).
4. Технические средства обучения: персональные компьютеры (ноутбуки) с программным обеспечением организации тестирования и виртуальными лабораторными работами.
5. Информационные источники:

1. *Дмитриева В.Ф.* Физика для профессий и специальностей технического профиля: учебник для студентов профессиональных образовательных организаций, осваивающих профессии и специальности СПО. – М., 2017
2. *Фирсов А.В.* Физика для профессий и специальностей технического и естественно-научного профилей: учебник для студентов профессиональных образовательных организаций, осваивающих профессии и специальности СПО/под ред. Т.И. Трофимовой. – М., 2017

Дополнительные источники (ДИ)

3. *Касьянов В. А.* Иллюстрированный атлас по физике: 10 класс., – Москва, 2015
4. *Касьянов В. А.* Иллюстрированный атлас по физике: 11 класс. – Москва, 2015
5. *Трофимова Т.И., Фирсов А. В.* Физика для профессий и специальностей технического и естественнонаучного профилей: Справочник. – Москва, 2015
6. Требования охраны труда: соблюдение СанПиН и техники безопасности работы с ПК.

3. Пакет экзаменатора

3.1. Перечень тем (разделов), выносимых на экзамен.

- Механика,
- Основы молекулярной физики,
- Основы термодинамики.
- Электродинамика
- Колебания и волны
- Оптика
- Элементы квантовой физики
- Специальная теория относительности

3.2. Перечень вопросов, выносимых на контрольное тестирование:

1. Непрерывная линия, которую описывает точка при своём движении, называется ...
Выберите один из 4 вариантов ответа:

- 1) траектория 2) перемещение 3) путь 4) расстояние

2. Движение двух велосипедистов задано уравнениями $x_1=2t$ и $x_2=100-8t$. Найдите координату x места встречи велосипедистов. Велосипедисты двигаются вдоль одной прямой. (Ответ дайте в метрах.)

3. Велосипедист едет по кольцевому велотреку диаметром 200 м с постоянной по модулю скоростью. За минуту он проезжает путь, равный трём диаметрам трека. Чему равен модуль ускорения велосипедиста? Ответ выразите в метрах на секунду в квадрате.

4. Монета, положенная на поверхность наклонно расположенной линейки, скользит по ней с ускорением 1 м/с^2 . Как изменится ускорение и сила трения между поверхностями монеты и линейки, если поверх первой монеты положить вторую такую же?

Выберите один из 5 вариантов ответа:

- 1) сила трения и ускорение увеличатся в два раза
 - 2) сила трения увеличится в два раза, ускорение не изменится
 - 3) сила трения увеличится в два раза, ускорение уменьшится
 - 4) сила трения и ускорение не изменятся
 - 5) сила трения не изменится, ускорение увеличится
5. Кто из перечисленных учёных ввёл в физику новое понятие - УСКОРЕНИЕ?

Выберите один из 4 вариантов ответа:

- 1) Г. Галилей
 - 2) И. Ньютон
 - 3) Н. Коперник
 - 4) Джоуль
6. Сопоставьте названия законов и их формулировки.

1) Первый закон Ньютона 2) Второй закон Ньютона 3) Третий закон Ньютона	<p>___ Любая материальная точка сохраняет своё состояние равномерного прямолинейного движения до тех пор, пока внешнее воздействие не изменит этого состояния.</p> <p>___ Ускорение тела в инерциальной системе отсчёта пропорционально действующей на тело силе и обратно пропорционально массе тела.</p> <p>___ Силы, с которыми две материальные точки действуют друг на друга, равны по модулю и направлены в противоположные стороны вдоль прямой, соединяющей эти точки.</p>
---	--

7. Сопоставьте виды столкновений тел в Ньютоновской механике.

1) Абсолютно неупругий удар 2) Абсолютно упругий удар	<p>___ столкновение тел, при котором между телами действуют не потенциальные силы и после взаимодействия тела движутся как единое целое</p> <p>___ столкновение тел, при котором взаимодействие проявляется потенциальными силами и после взаимодействия механическая энергия системы не изменяется</p>
--	---

8. Векторная величина, равная произведению массы тела на скорость его движения и совпадающая по направлению с вектором скорости тела, называется (запиши слово): _____

9. При нагревании газа в герметично закрытом сосуде постоянного объёма

- 1) увеличивается среднее расстояние между молекулами
- 2) уменьшается средний модуль скорости движения молекул
- 3) уменьшается среднее расстояние между молекулами
- 4) увеличивается средний модуль скорости движения молекул

10. Во сколько раз изменится давление разреженного одноатомного газа, если абсолютная температура газа уменьшится в 2 раза, а концентрация молекул увеличится в 2 раза?

11. На рисунке представлен график зависимости температуры от времени для процесса нагревания воды при нормальном атмосферном давлении. Первоначально вода находилась в твёрдом состоянии.

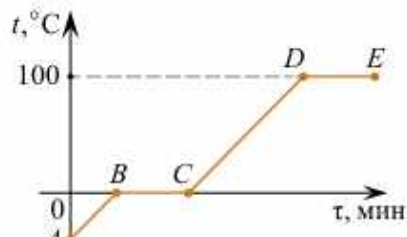
	<p>Какое из утверждений является неверным?</p> <ol style="list-style-type: none">1) Участок DE соответствует процессу кипения воды.2) Точка C соответствует жидкому состоянию воды.3) В процессе AB внутренняя энергия льда не изменяется.4) В процессе BC внутренняя энергия системы лёд-вода увеличивается.
---	---

12. Удельная теплота плавления стали равна 78 кДж/кг. Это означает, что

- 1) для плавления 1 кг стали при температуре её плавления потребуется 78 кДж энергии
- 2) для плавления 78 кг стали при температуре её плавления потребуется 1 кДж энергии
- 3) для плавления 1 кг стали при комнатной температуре потребуется 78 кДж энергии
- 4) для плавления 78 кг стали при комнатной температуре потребуется 1 кДж энергии

13. На рисунке показан циклический процесс изменения состояния постоянной массы одноатомного идеального газа. На каком участке работа внешних сил над газом положительна и равна отданному газом количеству теплоты?

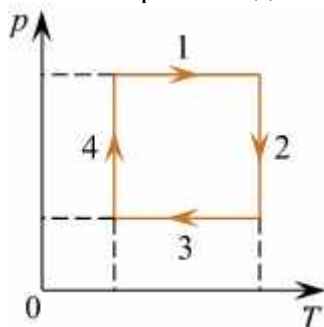

14. Силовая характеристика электрического поля, численно равная силе, действующей на единичный положительный заряд, называется ... (запишите слово)

15. Два неподвижных точечных заряда действуют друг на друга с силами, модуль которых равен F . Во сколько раз увеличится модуль этих сил, если один заряд увеличить в 3 раза, другой заряд уменьшить в 2 раза, а расстояние между ними оставить прежним?

16. Расстояние между двумя точечными электрическими зарядами уменьшили в 2 раза, и один из зарядов увеличили в 2 раза. Во сколько раз увеличился модуль сил взаимодействия между зарядами?

17. На участке цепи, изображённом на рисунке, сопротивление каждого из резисторов равно $R=1$ Ом. Чему равно полное сопротивление участка при замкнутом ключе К?

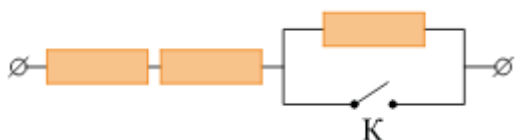

18. При подключении куска проволоки к полюсам батареи через неё течёт ток силой 0,5 А. Этот кусок проволоки сложили пополам, место сгиба разрезали. Затем разрезали каждый получившийся короткий провод на две равные части, зачистили концы и присоединили все эти части к полюсам батареи параллельно. Найдите силу тока, которая будет течь через батарею в этом случае. Внутреннее сопротивление батареи очень мало.

19. Определите верность высказывания: *полупроводник с дырочной проводимостью называется полупроводником p-типа.*

20. Явление возникновения тока в замкнутом контуре, пронизанном переменным магнитным потоком, обнаружил ...

Выберите один из 5 вариантов ответа:

- 1) Фарадей 2) Паскаль 3) Ампер 4) Эрстед 5) Вольт

21. Для определения направления тока, который возникает в результате электромагнитной индукции, необходимо...

Выберите один из 4 вариантов ответа:

- 1) правило Ленца 2) правило "буравчика"
3) правило "правой руки" 4) правило "левой руки"

22. Сидящий на причале рыбак, заметив гребень волны, включил секундомер. Пятый гребень прошёл мимо рыбака через 10 секунд. Каков период колебаний поплавок на волнах? (Ответ дайте в секундах.)

23. Груз, подвешенный на пружине жёсткостью $K=400$ Н/м совершает свободные гармонические колебания. Какой должна быть жёсткость пружины, чтобы частота колебаний этого груза увеличилась в 2 раза?

24. Какие виды энергии проявляют себя в процессах колебания математического маятника? (Выберите несколько из 5 вариантов ответа)

- 1) кинетическая 2) потенциальная 3) тепловая 4) внутренняя
5) ядерная

25. Дан колебательный контур из конденсатора ёмкостью 50 мкФ и катушки

индуктивностью 2 Гн. Какова циклическая частота свободных электромагнитных колебаний?

26. На рисунке приведён график гармонических колебаний тока в колебательном контуре.

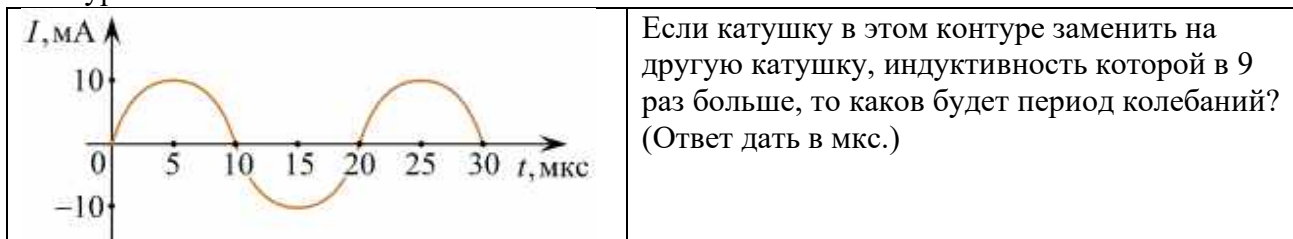

27. Свет идет из вещества, где скорость света $2,5 \cdot 10^8$ М/Св вещество, где скорость света $2,7 \cdot 10^8$ М/С. Чему равен синус предельного угла полного внутреннего отражения? Ответ выразите с точностью до тысячных.

28. Основная формула линзы содержит такие характеристики как...

<p>Изображение:</p> $\frac{1}{u} + \frac{1}{v} = \frac{1}{f}$	<p>Выберите несколько из 6 вариантов ответа:</p> <ol style="list-style-type: none"> 1) расстояние от линзы до предмета 2) расстояние от линзы до изображения 3) главное фокусное расстояние линзы 4) радиус кривизны линзы 5) толщину линзы 6) коэффициент преломления материала, из которого изготовлена линза
---	---

29. На рисунке представлены виды линз. Расставьте номера в соответствии с названиями этих видов

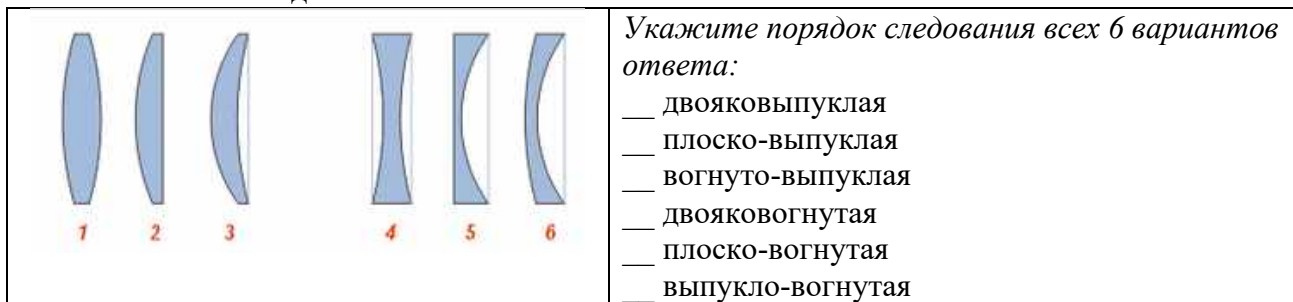

30. Укажите номер изображения, соответствующее модели строения атома Томпсона.

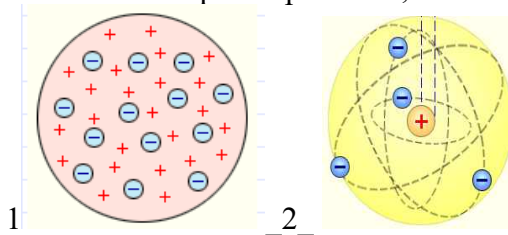

31. Было обнаружено, что атомы радиоактивных веществ испускают излучения различной физической природы, среди которых принято выделять ___ вида (Запишите число)

32. Сколько электронов вращается вокруг ядра атома $^{89}_{39}\text{Y}$?

33. Ядерные реакции, сопровождаемые выделением энергии, называются _____ (запишите слово)

34. Время жизни некоторой частицы в системе отсчёта, связанной с ней, равно 31 нс. Частица движется относительно неподвижного наблюдателя со скоростью $0,95c$. Масса частицы равна $3 \cdot 10^{-26}$ кг. Чему равно время жизни частицы в системе отсчёта, связанной с наблюдателем? Ответ дайте в наносекундах, округлив до целых.

35. Протон движется в вакууме со скоростью $0,65c$. Чему равна энергия покоя протона? Ответ запишите в джоулях, умножив на 10^{10} округлив до десятых.

36. Ракета длиной 1 летит относительно Земли со скоростью v , близкой к скорости

света. Если скорость ракеты увеличить, то: как изменится полная энергия ракеты?

- 1) увеличится
- 2) уменьшится
- 3) не изменится

Эталоны ответов на вопросы

- | | |
|-------------------|----------------------|
| 1) 1 | 19) верно |
| 2) 20 | 20) 1 |
| 3) 1 | 21) 1 |
| 4) 3 | 22) 2,5 |
| 5) 1 | 23) 1600 |
| 6) 1, 2, 3 | 24) 1, 2 |
| 7) 1, 2 | 25) 100 |
| 8) импульс | 26) 60 |
| 9) 4 | 27) 0,926 |
| 10) 1 | 28) 1, 2, 3 |
| 11) 3 | 29) 1, 2, 3, 4, 5, 6 |
| 12) 1 | 30) 1 |
| 13) 4 | 31) 3 |
| 14) напряжённость | 32) 39 |
| 15) 1,5 | 33) экзотермическими |
| 16) 8 | 34) 99 |
| 17) 2 | 35) 1,5 |
| 18) 8 | 36) 1 |

Оценка запланированных результатов по учебной дисциплине (предмету)

Результаты обучения (элементы)	Показатели оценки результата
<p>Метапредметные:</p> <p>МР 01- использование различных видов познавательной деятельности для решения физических задач, применение основных методов познания (наблюдения описания, измерения, эксперимента) для изучения различных сторон окружающей действительности;</p> <p>МР 02 - использование основных интеллектуальных операций: постановки задачи, формулирования гипотез, анализа и синтеза, сравнения, обобщения, систематизации, выявления причинно-следственных связей, поиска аналогов, формулирования выводов для изучения различных сторон физических объектов, явлений и процессов, с которыми возникает необходимость сталкиваться в профессиональной сфере;</p> <p>МР 03 - умение генерировать идеи и определять средства, необходимые для их реализации;</p> <p>МР 04 - умение использовать различные источники для получения физической информации, оценивать ее достоверность;</p> <p>МР 05 - умение анализировать и представлять информацию в различных видах;</p> <p>МР 06 - умение публично представлять результаты собственного исследования, вести дискуссии, доступно и гармонично сочетая содержание и формы представляемой информации</p> <p>МР 07 - уверенное использование физической терминологии и символики</p> <p>МР 08 - умения обрабатывать результаты измерений, обнаруживать зависимость между физическими величинами, объяснять полученные результаты и делать выводы</p>	<p>- качество выполнения практических и лабораторных работ, формирования и выполнения тематических сообщений и докладов, как во время занятий, так и в участии во внеурочных мероприятиях (викторин и олимпиад).</p> <p>Качество оформления полученных результатов лабораторных и практических работ</p>
<p>Предметные</p> <p>Понимать роль физики в экономической, технологической, экологической, социальной и этической сферах деятельности человека; роль и место физики в современной научной картине мира; значение описательной, систематизирующей, объяснительной и прогностической функций физической теории — механики, молекулярной физики и термодинамики; роль физической теории в формировании представлений о физической картине мира</p> <p>Различать условия применимости моделей физических тел и процессов (явлений):</p>	<p>- наблюдается понимание роли и места физики в современной научной картине мира</p> <p>- понимание роли физики в экономической, технологической, экологической, социальной и этической сферах деятельности человека</p> <p>понимание роли физической теории в формировании представлений о физической картине мира</p> <p>- наблюдается осмысленное различие условий применимости моделей физических тел и процессов (явлений): инерциальная система отсчёта,</p>

<p>инерциальная система отсчёта, абсолютно твёрдое тело, материальная точка, равноускоренное движение, свободное падение, абсолютно упругая деформация, абсолютно упругое и абсолютно неупругое столкновения, модели газа, жидкости и твёрдого (кристаллического) тела, идеальный газ, термодинамическая система, тепловая машина, точечный заряд, электрический ток, вихревое и однородное электрическое поле, электромагнитное поле, модели тонких линз, атомная структура, постулаты СТО</p> <p>Различать условия (границы, области) применимости физических законов, понимать всеобщий характер фундаментальных законов и ограниченность использования частных законов</p> <p>Объяснять особенности протекания физических явлений: механическое движение, тепловое движение частиц вещества, тепловое равновесие, броуновское движение, диффузия, испарение, кипение и конденсация, плавление и кристаллизация, направленность теплопередачи</p> <p>Использовать теоретические знания для объяснения основных принципов работы измерительных приборов, технических устройств и технологических процессов</p>	<p>абсолютно твёрдое тело, материальная точка, равноускоренное движение, свободное падение, абсолютно упругая деформация, абсолютно упругое и абсолютно неупругое столкновения, модели газа, жидкости и твёрдого (кристаллического) тела, идеальный газ, термодинамическая система, тепловая машина, точечный заряд, электрический ток, вихревое и однородное электрическое поле, электромагнитное поле, модели тонких линз, атомная структура, постулаты СТО</p> <p>- наблюдается способность различать условия (границы, области) применимости физических законов, понимать всеобщий характер фундаментальных законов и ограниченность использования частных законов</p> <p>- наблюдается умение объяснять особенности протекания физических явлений: механическое движение, тепловое движение частиц вещества, тепловое равновесие, броуновское движение, диффузия, испарение, кипение и конденсация, плавление и кристаллизация, направленность теплопередачи, электризация, электрической проводимости, сверхпроводимость, электромагнитной индукции, гармонического колебания, резонанса, трансформации электрического тока, преломления света, интерференции, дифракции, поляризации электромагнитных волн, фотоэффекта, радиоактивности</p> <p>- наблюдается умение использовать теоретические знания для объяснения основных принципов работы измерительных приборов, технических устройств и технологических процессов</p>
--	--

4.Критерии оценки ответов обучающихся:

Оценка 5 «отлично» - дано 85% и более верных ответов

Оценка 4 «хорошо» - дано от 75% до 84% верных ответов

Оценка 3 «удовлетворительно» - дано от 55% до 74% верных ответов

Оценка 2 «неудовлетворительно» дано менее 55% верных ответов

5.Экзаменационная ведомость.

МИНИСТЕРСТВО ПРОФЕССИОНАЛЬНОГО ОБРАЗОВАНИЯ
И ЗАНЯТОСТИ НАСЕЛЕНИЯ ПРИМОРСКОГО КРАЯ

**краевое государственное автономное
профессиональное образовательное учреждение
«Дальнегорский индустриально-технологический колледж»**

КОМПЛЕКТ КОНТРОЛЬНО-ОЦЕНОЧНЫХ СРЕДСТВ ДЛЯ ПРОВЕДЕНИЯ
ВХОДНОГО КОНТРОЛЯ ПО
УЧЕБНОЙ ДИСЦИПЛИНЕ (ПРЕДМЕТУ)
ОБЩЕОБРАЗОВАТЕЛЬНОГО ЦИКЛА

УПВ.03.У ФИЗИКА

для профессии

15.01.05 Сварщик (ручной и частично механизированной сварки (наплавки))

Разработчики:

Организация-разработчик: КГА ПОУ «ДИТК»

Разработчик: Малько Николай Борисович, преподаватель.

ОДОБРЕН

цикловой методической комиссией

Протокол № 1

от «05» сентября 2022 г.

Председатель: Яковцева О. А.

Дальнегорск, 2022 год

Комплект контрольно-оценочных средств разработан на основе Федерального государственного образовательного стандарта среднего профессионального образования для профессии СПО 15.01.05 Сварщик (ручной и частично механизированной сварки (наплавки) учебной дисциплины (предмета) (далее – дисциплина) «Физика».

1. Условия проведения: текущий (входной) контроль.
2. Форма контроля: тестирование
3. Количество вариантов для проведения контроля: 4.
4. Время выполнения заданий: 30 минут
5. Оборудование: посадочные места по количеству обучающихся. Раздаточный материал с инструкцией по выполнению работы, технические средства обучения: ПК (ноутбук, смартфон) с доступом к сети Интернет (или к локальной сети кабинета), банк вопросов системы СДО LMSMOODLE (или программное средство MyTestX X и файл с коллекцией контрольных вопросов)
6. Учебно-методическая и справочная литература: не используется.
7. Условия приёма контрольных заданий преподавателем: на учебном занятии.
8. Порядок подготовки и проведения текущего контроля: преподавателем самостоятельно.

Задания для обучающихся по вариантам

Вариант 1

1. Основной единицей длины в Международной системе единиц (СИ) является...

Выберите один ответ:

- a) Миллиметр
- b) Километр
- c) Сантиметр
- d) Метр

2. Относительно какого тела находятся в движении пассажиры, размещённые на палубе речного корабля?

Выберите один ответ:

- a) Палуба корабля
- b) Мачта корабля
- c) Река
- d) Среди предложенного нет верного

3. Какое движение, из перечисленных ниже, неравномерное относительно Земли?

Выберите один ответ:

- a) Подъём на эскалаторе метрополитена
- b) Спуск на эскалаторе метрополитена
- c) Скатывание шарика по гладкой наклонной поверхности
- d) Среди предложенных вариантов нет верного

4. Рычаг даёт выигрыш в силе в 3 раза. Каков при этом выигрыш или проигрыш в расстоянии?

Выберите один ответ:

- a) выигрыш в 3 раза
- b) проигрыш в 3 раза
- c) выигрыш в 9 раз
- d) проигрыш в 9 раз

5. При смазке трущихся поверхностей сила трения...

Выберите один ответ:

- a) Увеличивается
- b) Уменьшается
- c) Не изменяется
- d) Может или увеличиться или уменьшится

6. Как называют силу, возникающую в теле при его деформации?

Выберите один ответ:

- a) Сила упругости
- b) Сила трения
- c) Сила тяжести
- d) Сила инерции

7. Какие из приведённых ниже терминов обозначают физическую величину?

Выберите один или несколько ответов:

- a) Интервал времени
- b) Секунда
- c) Гипотеза
- d) Метр

8. Какое из приведённых явлений является только физическим?

Выберите один ответ:

- a) Скисание молока в бутылке
- b) Таяние снега
- c) Гниение картофеля
- d) Почернение серебряной монеты

9. При уборке урожая вытаскивают репку. Бабушка плавно тянет за ботву, учитывая инертность репки. Какая физическая величина является мерой этого свойства, присущего всем телам? *Выберите один ответ:*

- a) Сила
- b) Скорость
- c) Масса
- d) Вес

10. В каком состоянии вещество передаёт оказываемое на него давление преимущественно по направлению действия силы?

Выберите один ответ:

- a) Только в газообразном
- b) Только в твёрдом
- c) Только в жидком
- d) В жидком и в газообразном

11. В каком из перечисленных случаев не совершается работа?

Выберите правильное утверждение

Выберите один ответ:

- a) Книга лежит на столе
- b) Брусок движется по наклонной плоскости
- c) Яблоки падают с дерева на землю
- d) Во всех трёх случаях

12. Будет ли какая-нибудь разница в работе гидравлического пресса на Луне и на Земле?

Выберите один ответ:

- a) Пресс будет работать только на Земле
- b) Пресс будет работать только на Луне
- c) Пресс не будет работать на Луне
- d) Пресс будет работать и на Луне и на Земле

13. Два человека одинаковой массы лежат – первый на полу, а второй на диване. Какой из них оказывает меньшее давления?

Выберите одно правильное утверждение.

- a) первый
- b) второй
- c) одинаковое
- d) не достаточно данных для ответа

14. В двух одинаковых сосудах налита вода. В первом сосуде объём воды больше чем во втором....

Выберите один ответ:

- a) Масса воды во втором сосуде больше
- b) Давление на дно сосудов одинаково
- c) Давление на дно второго сосуда больше
- d) Давление на дно первого больше

15. Два шарика, свинцовый и стальной, равной массы подвешены к коромыслу весов. Нарушится ли равновесие весов, если шарики опустить в воду?

(плотность стали = $7,8 \cdot 10^3$ кг/м³, плотность свинца = $11,3 \cdot 10^3$ кг/мм³)

Выберите один ответ:

- a) Перевесит стальной шарик
- b) Перевесит свинцовый шарик
- c) Не достаточно данных для ответа
- d) Равновесие сохранится

16. Первое тело движется со скоростью 7.5 м/с, второе – со скоростью 27 км/ч.

Выберите верное утверждение:

- a) Скорость первого тела больше на 1 м/с
- b) Скорость первого тела больше на 19,5 м/с
- c) Скорость первого тела меньше на 19,5 м/с
- d) Скорости тел равны

17. Какая из приведённых формул используется для определения давления?

Выберите один ответ:

- a) $N=A/t$
- b) $P=F/s$
- c) $F_a=\rho \cdot g \cdot V$
- d) $A=F \cdot s$

18. На рисунке изображены мензурки. Какие из них позволяет определить объём жидкости более точно? *Выберите один ответ:*

- a) Точность измерений одинакова
- b) Результаты несравнимы
- c) Вторая
- d) Первая

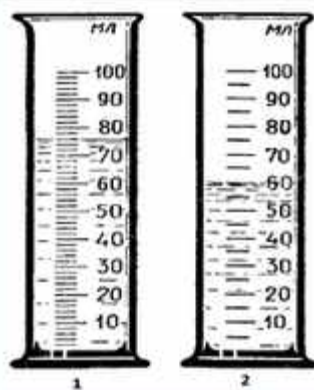

19. Определите цену деления шкалы. Выберите один ответ:

- a) 1
- b) 2
- c) 0,5
- d) 0,25

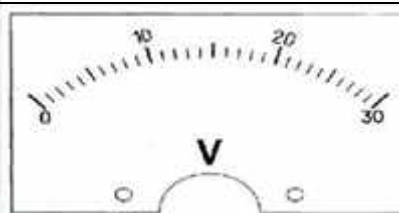

20. На рисунке представлен график зависимости координаты тела от времени при равномерном движении. Какова скорость движения тела?

Выберите правильный ответ.

- a) 20 м/с
- b) 10 м/с
- c) 15 м/с
- d) 5 м/с

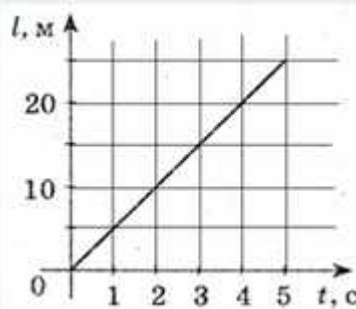

9.Эталоны ответов по вариантам.

1	2	3	4	5	6	7	8	9	10	11	12	13	14	15	16	17	18	19	20
d	c	c	b	b	a	a	b	c	b	a	d	b	d	b	d	b	d	a	d

10.Критерии оценки ответов обучающихся:

Оценка 5 «отлично» - дано 85% и более верных ответов

Оценка 4 «хорошо» - дано от 75% до 84% верных ответов

Оценка 3 «удовлетворительно» - дано от 55% до 74% верных ответов

Оценка 2 «неудовлетворительно» дано менее 55% верных ответов

МИНИСТЕРСТВО ПРОФЕССИОНАЛЬНОГО ОБРАЗОВАНИЯ
И ЗАНЯТОСТИ НАСЕЛЕНИЯ ПРИМОРСКОГО КРАЯ

**краевое государственное автономное
профессиональное образовательное учреждение
«Дальнегорский индустриально-технологический колледж»**

**КОМПЛЕКТ КОНТРОЛЬНО-ОЦЕНОЧНЫХ СРЕДСТВ
УЧЕБНОЙ ДИСЦИПЛИНЫ (ПРЕДМЕТА)
ОБЩЕОБРАЗОВАТЕЛЬНОГО ЦИКЛА**

УДВ.11 ХИМИЯ

для профессии

15.01.05 Сварщик (ручной и частично механизированной сварки (наплавки))

Дальнегорск, 2022 год

Комплект контрольно-оценочных средств разработан на основе Федерального государственного образовательного стандарта среднего профессионального образования по профессии СПО 15.01.05 Сварщик (ручной и частично механизированной сварки (наплавки)) учебной дисциплины (предмета) (далее – дисциплина) «Химия».

Разработчики:

Организация-разработчик: КГА ПОУ «ДИТК»

Разработчик: Виноградова Юлия Михайловна, преподаватель биологии, химии и естествознания

ОДОБРЕН

цикловой методической комиссией

Протокол № 2

от «05» сентября 2023 г.

Председатель Яковцева О. А.

СОДЕРЖАНИЕ

1. Паспорт комплекта контрольно-оценочных средств
2. Результаты освоения учебной дисциплины (предмета), подлежащие проверке
3. Оценка освоения учебной дисциплины (предмета)
 - 3.1. Контроль и оценка освоения учебной дисциплины (предмета) по темам (разделам)
 - 3.1.1 Методы и критерии оценивания
 - 3.2. Контрольно – оценочные средства для входного контроля по дисциплине (предмету)
4. Контрольно-оценочные средства для проведения промежуточной аттестации
 - 4.1. Пакет экзаменатора
 - 4.2. Критерии оценки

1. ПАСПОРТ КОМПЛЕКТА КОНТРОЛЬНО-ОЦЕНОЧНЫХ СРЕДСТВ

В результате освоения учебной дисциплины (предмета) «Химия» обучающийся должен обладать предусмотренными ФГОС по профессии СПО 15.01.05 Сварщик (ручной и частично механизированной сварки (наплавки)) следующими умениями, знаниями, которые формируют профессиональную компетенцию, и общими компетенциями.

Обучающийся должен знать:

ЛР 09	готовность и способность к образованию, в том числе самообразованию, на протяжении всей жизни; сознательное отношение к непрерывному образованию как условию успешной профессиональной и общественной деятельности;
ЛР 13	осознанный выбор будущей профессии и возможностей реализации собственных жизненных планов; отношение к профессиональной деятельности как возможности участия в решении личных, общественных, государственных, общенациональных проблем.
ПР01	сформированность представлений о месте химии в современной научной картине мира; понимание роли химии в формировании кругозора и функциональной грамотности человека для решения практических задач;
ПР04	сформированность умения давать количественные оценки и производить расчеты по химическим формулам и уравнениям;

Обучающийся должен уметь:

ЛР 07	навыки сотрудничества со сверстниками, детьми младшего возраста, взрослыми в образовательной, общественно полезной, учебно-исследовательской, проектной и других видах деятельности;
МР01	умение самостоятельно определять цели деятельности и составлять планы деятельности; самостоятельно осуществлять, контролировать и корректировать деятельность; использовать все возможные ресурсы для достижения поставленных целей и реализации планов деятельности; выбирать успешные стратегии в различных ситуациях;
МР 02	умение продуктивно общаться и взаимодействовать в процессе совместной деятельности, учитывать позиции других участников деятельности, эффективно разрешать конфликты;
МР 03	владение навыками познавательной, учебно-исследовательской и проектной деятельности, навыками разрешения проблем; способность и готовность к самостоятельному поиску методов решения практических задач, применению различных методов познания;
МР 05	умение использовать средства информационных и коммуникационных технологий (далее – ИКТ) в решении когнитивных, коммуникативных и организационных задач с соблюдением требований эргономики, техники безопасности, гигиены, ресурсосбережения, правовых и этических норм, норм информационной безопасности;
МР 07	умение самостоятельно оценивать и принимать решения, определяющие стратегию поведения, с учетом гражданских и нравственных ценностей;
МР 08	владение языковыми средствами – умение ясно, логично и точно излагать свою точку зрения, использовать адекватные языковые средства;
МР 09	владение навыками познавательной рефлексии как осознания совершаемых

	действий и мыслительных процессов, их результатов и оснований, границ своего знания и незнания, новых познавательных задач и средств их достижения.
ПР02	владение основополагающими химическими понятиями, теориями, законами и закономерностями; уверенное пользование химической терминологией и символикой;
ПР03	владение основными методами научного познания, используемыми в химии: наблюдением, описанием, измерением, экспериментом; умение обрабатывать, объяснять результаты проведенных опытов и делать выводы; готовность и способность применять методы познания при решении практических задач;
ПР05	владение правилами техники безопасности при использовании химических веществ;

Формируемые ОК:

ОК 01. Выбирать способы решения задач профессиональной деятельности, применительно к различным контекстам.

ОК 02. Осуществлять поиск, анализ и интерпретацию информации, необходимой для выполнения задач профессиональной деятельности.

ОК 03. Планировать и реализовывать собственное профессиональное и личностное развитие.

ОК 04. Работать в коллективе и команде, эффективно взаимодействовать с коллегами, руководством, клиентами.

ОК 05. Осуществлять устную и письменную коммуникацию на государственном языке с учетом особенностей социального и культурного контекста.

ОК 06. Проявлять гражданско-патриотическую позицию, демонстрировать осознанное поведение на основе традиционных общечеловеческих ценностей, применять стандарты антикоррупционного поведения.

ОК 07. Содействовать сохранению окружающей среды, ресурсосбережению, эффективно действовать в чрезвычайных ситуациях.

ОК 08. Использовать средства физической культуры для сохранения и укрепления здоровья в процессе профессиональной деятельности и поддержания необходимого уровня физической подготовленности.

ОК 09. Использовать информационные технологии в профессиональной деятельности.

Формами промежуточной аттестации по учебной дисциплине (предмету) являются дифференцированный зачет, экзамен.

2. РЕЗУЛЬТАТЫ ОСВОЕНИЯ УЧЕБНОЙ ДИСЦИПЛИНЫ (ПРЕДМЕТА), ПОДЛЕЖАЩИЕ ПРОВЕРКЕ

В результате аттестации по учебной дисциплине (предмету) осуществляется комплексная проверка следующих умений и знаний, а также динамика формирования общих компетенций:

Результаты обучения: умения, знания и общие компетенции	Показатели оценки результата
Уметь:	
ЛР 07. Навыки сотрудничества со	- взаимодействие с обучающимися,

<p>сверстниками, детьми младшего возраста, взрослыми в образовательной, общественно полезной, учебно-исследовательской, проектной и других видах деятельности</p> <p>ОК 3, 4, 5</p>	<p>преподавателями и мастерами в ходе обучения</p> <ul style="list-style-type: none"> - сотрудничество со сверстниками и преподавателями при выполнении различного рода деятельности
<p>МР01. Самостоятельно определять цели деятельности и составлять планы деятельности; самостоятельно осуществлять, контролировать и корректировать деятельность; использовать все возможные ресурсы для достижения поставленных целей и реализации планов деятельности; выбирать успешные стратегии в различных ситуациях</p> <p>ОК 2, 4, 5, 7, 8</p>	<ul style="list-style-type: none"> - организация самостоятельных занятий в ходе изучения общеобразовательных дисциплин - умение планировать собственную деятельность; - осуществление контроля и корректировки своей деятельности; - использование различных ресурсов для достижения поставленных целей
<p>МР02. Умение продуктивно общаться и взаимодействовать в процессе совместной деятельности, учитывать позиции других участников деятельности, эффективно разрешать конфликты</p> <p>ОК1, 6</p>	<ul style="list-style-type: none"> - демонстрация коммуникативных способностей - умение вести диалог, учитывая позицию других участников деятельности - умение разрешить конфликтную ситуацию
<p>МР03. Владение навыками познавательной, учебно-исследовательской и проектной деятельности, навыками разрешения проблем; способность и готовность к самостоятельному поиску методов решения практических задач, применению различных методов познания</p> <p>ОК 1, 2, 4, 8,5</p>	<ul style="list-style-type: none"> - демонстрация способностей к учебно-исследовательской и проектной деятельности - использование различных методов решения практических задач
<p>МР05. Умение использовать средства информационных и коммуникационных технологий (далее – ИКТ) в решении когнитивных, коммуникативных и организационных задач с соблюдением требований эргономики, техники безопасности, гигиены, ресурсосбережения, правовых и этических норм, норм информационной безопасности</p> <p>ОК 5, 4, 9</p>	<ul style="list-style-type: none"> - эффективный поиск необходимой информации - использование различных источников информации, включая электронные - демонстрация способности самостоятельно использовать необходимую информацию для выполнения поставленных учебных задач
<p>МР07. Умение самостоятельно оценивать</p>	<ul style="list-style-type: none"> - демонстрация желания учиться

и принимать решения, определяющие стратегию поведения, с учетом гражданских и нравственных ценностей ОК 1,2,3, 7, 8	- выбор и применение методов и способов решения творческих заданий
МР08. Владение языковыми средствами – умение ясно, логично и точно излагать свою точку зрения, использовать адекватные языковые средства ОК 4, 6, 9	- демонстрация способности самостоятельно давать оценку ситуации и находить выход из неё - самоанализ и коррекция результатов собственной работы
МР09. Владение навыками познавательной рефлексии как осознания совершаемых действий и мыслительных процессов, их результатов и оснований, границ своего знания и незнания, новых познавательных задач и средств их достижения ОК1-9	- умение оценивать свою собственную деятельность, анализировать и делать правильные выводы
ПР02. Владение основополагающими химическими понятиями, теориями, законами и закономерностями; уверенное пользование химической терминологией и символикой ОК 2, 9	- владеть основополагающими химическими понятиями, теориями, законами и закономерностями - умение пользоваться химической терминологией и символикой
ПР03. Владение основными методами научного познания, используемыми в химии: наблюдением, описанием, измерением, экспериментом; умение обрабатывать, объяснять результаты проведенных опытов и делать выводы; готовность и способность применять методы познания при решении практических задач ОК 1, 2, 4	- владеть основными методами научного познания, используемыми в химии - умение использовать методы для решения практических задач - умение обрабатывать, объяснять результаты проведенных опытов и делать выводы - проводить реакции с веществами в лабораторных условиях
ПР05. Владение правилами техники безопасности при использовании химических веществ ОК 2	- владеть правилами техники безопасности при использовании химических веществ при проведении химических опытов и экспериментов; -применять безопасные приемы при работе с реактивами и химическими приборами
Знать:	
ЛР 09. Готовность и способность к образованию, в том числе самообразованию, на протяжении всей жизни; сознательное отношение к	- демонстрация желания учиться - сознательное отношение к продолжению образования в ВУЗе

непрерывному образованию как условию успешной профессиональной и общественной деятельности ОК 1-9	
ЛР 13. Осознанный выбор будущей профессии и возможностей реализации собственных жизненных планов; отношение к профессиональной деятельности как возможности участия в решении личных, общественных, государственных, общенациональных проблем ОК 1-9	<ul style="list-style-type: none"> - демонстрация интереса к будущей профессии - выбор и применение методов и способов решения профессиональных задач
ПР01. Сформированность представлений о месте химии в современной научной картине мира; понимание роли химии в формировании кругозора и функциональной грамотности человека для решения практических задач ОК 1, 2, 3	<ul style="list-style-type: none"> - объясняет роль химии в формировании научного мировоззрения; вклад химических теорий в формирование современной естественнонаучной картины мира - описывать механизм химических реакций
ПР04. Сформированность умения давать количественные оценки и производить расчеты по химическим формулам и уравнениям ОК 1, 2, 9	<ul style="list-style-type: none"> - определять свойства соединений при разработке технологических процессов - составлять качественные химические реакции, характерные для определения различных соединений - прогнозировать свойства соединений в зависимости от строения молекул - решать задачи и упражнения между классами соединений - проводить химический анализ веществ и оценивать его результаты

3.ОЦЕНКА ОСВОЕНИЯ УЧЕБНОЙ ДИСЦИПЛИНЫ (ПРЕДМЕТА)

3.1. Контроль и оценка освоения учебной дисциплины (предмета) по темам (разделам)

Элемент учебной дисциплины (предмета)	Формы и методы контроля			
	Текущий контроль		Промежуточная аттестация	
	Осваиваемые результаты	Метод контроля	Проверяемые результаты	Форма контроля
Тема 1. Введение	ПР01-06, МР 01, МР02, МР09,	Устный опрос Самостоятельная работа Контрольная	ПР01-02 МР 08-09 ОК1-9	2 семестр – дифференцированный зачёт.

	ОК 1-9	работа		4 семестр – экзамен
Тема 2. Основные понятия и законы	ПР01-06, МР 02, МР04, МР05, МР 08, ОК 1-9	Устный опрос Самостоятельная работа Практическая работа Контрольная работа	ПР01-02 МР 08-09 ОК1-9	
Тема 3. Периодический закон и Периодическая система химических элементов Д. И. Менделеева и строение атома	ПР01-06, МР 02, МР03, МР05, МР 08, ОК1-9	Устный опрос Практическая работа Контрольная работа	ПР02 МР 08-09 ОК1-9	
Тема 4. Строение вещества	ПР01-06, МР 03, МР07, МР08 ОК1-9	Устный опрос Практическая работа Контрольная работа	ПР02, 04 МР 08-09 ОК1-9	
Тема 5. Вода. Растворы. Электролитическая диссоциация	ПР01-06, МР 01, МР03, МР09, ОК1-9	Устный опрос Практическая работа Контрольная работа	ПР02, 04 МР 08-09 ОК1-9	
Тема 6. Классификация неорганических соединений и их свойства	ПР01-06, МР 02, МР03, МР05, МР 08, ОК1-9	Устный опрос Практическая работа Контрольная работа	ПР01, 02 МР 08-09 ОК1-9	
Тема 7. Химические реакции	ПР01-06, МР 01, МР02, МР09, ОК1-9	Устный опрос Самостоятельная работа Контрольная работа	ПР01, 04 МР 08-09 ОК1-9	
Тема 8. Металлы и неметаллы	ПР01-06, МР07, МР08, ОК1-9	Устный опрос Контрольная работа	ПР01-02 МР 08-09 ОК1-9	
Тема 9. Основные понятия органической химии	ПР01-06, МР 01, МР02,	Устный опрос Самостоятельная работа	ПР01, 02 МР 08-09 ОК1-9	

и теория строения органических соединений	MP09, ОК1-9	Контрольная работа		
Тема 10. Углеводороды и их природные источники	ПР01-06, MP 01, MP02, MP09, ОК1-9	Устный опрос Самостоятельная работа Контрольная работа	ПР01, 04 MP 08-09 ОК1-9	
Тема 11. Кислородсодержащие органические соединения	ПР01-06, MP 01, MP02, MP09, ОК1-9	Устный опрос Самостоятельная работа Контрольная работа	ПР01, 04 MP 08-09 ОК1-9	
Тема 12. Азотсодержащие органические соединения. Полимеры	ПР01-06, MP 01, MP02, MP09, ОК1-9	Устный опрос Самостоятельная работа Контрольная работа	ПР01, 04 MP 08-09 ОК1-9	

3.1.1. Методы и критерии оценивания

1. Устный опрос. Критерии оценивания.

Оценка 5 «отлично» - ответил на вопросы в объеме лекционного и дополнительного материала, дал полные грамотные ответы на все дополнительные вопросы.

Оценка 4 «хорошо» - грамотно изложил ответы на вопросы, но содержание и формулировки имеют отдельные неточности (допускается нечеткая формулировка определений), в полной мере ответил на заданные дополнительные вопросы.

Оценка 3 «удовлетворительно» - ответил на часть вопросов в объеме лекционного материала и ответил на часть дополнительных вопросов.

Оценка 2 «неудовлетворительно» - допустил ошибки в определении базовых понятий, исказил их смысл, не ответил на дополнительные вопросы.

2. Самостоятельная работа. Критерии оценивания.

Оценка 5 «отлично» - работа выполнена в полном объеме; учтены все требования к данной работе; самостоятельно поставлены цели и задачи работы, соответствующие заданной теме/проблеме; получены результаты в соответствии с поставленной целью; работа оформлена аккуратно и грамотно.

Оценка 4 «хорошо» - выполнены требования к отметке «5», но были допущены два-три недочета; не более одной негрубой ошибки и одного недочета.

Оценка 3 «удовлетворительно» - работа выполнена не в полном объеме, но объем выполненной части работы позволяет получить часть результатов в соответствии с поставленной целью.

Оценка 2 «неудовлетворительно» - работа выполнена не полностью, и объем выполненной части работы позволяет получить недостаточно результатов в соответствии с поставленной целью.

4. Практическая работа. Критерии оценивания.

Оценка 5 «отлично» - работа выполнена в полном объеме, с соблюдением алгоритма выполнения: последовательности проведения измерений, заполнения таблиц, графиков и др.; правильно и аккуратно выполнены все записи, таблицы, рисунки, чертежи, графики, вычисления; получены результаты в соответствии с поставленной целью.

Оценка 4 «4» - выполнены требования к отметке «5», но были допущены два-три недочета; не более одной негрубой ошибки и одного недочета.

Оценка 3 «3» - работа выполнена не в полном объеме, но объем выполненной части работы позволяет получить часть результатов в соответствии с поставленной целью.

Оценка 2 «2» - работа выполнена не полностью и объем выполненной части работы не позволяет получить никаких результатов в соответствии с поставленной целью.

5. Контрольная работа. Критерии оценивания.

Если контрольная работа правильно выполнена учащимся от 86% до 100% объема работы – ставится оценка 5 «отлично»; от 66% до 85% - 4 «хорошо»; от 51% до 65% - 3 «удовлетворительно»; до 50% - 2 «неудовлетворительно».

Оценка 5 «отлично» - работа выполнена в полном объеме, без ошибок и недочетов; допущено не более одного недочета.

Оценка 4 «хорошо» - выполнены требования к отметке «5», но были допущены два-три недочета; не более одной негрубой ошибки и одного недочета.

Оценка 3 «удовлетворительно» - работа выполнена не в полном объеме, но объем выполненной части работы позволяет получить часть результатов в соответствии с поставленной целью (не менее половины работы).

Оценка 2 «неудовлетворительно» - работа выполнена не полностью и объем выполненной части работы не позволяет получить никаких результатов в соответствии с поставленной целью (менее половины работы).

3.2. Контрольно-оценочные средства для входного контроля по дисциплине (предмету)

Форма проведения входного контроля - контрольная работа. Образец оформления КОС: титульный лист, условия выполнения, время выполнения, тексты заданий для входного контроля (не менее двух вариантов), эталоны ответов, критерии оценивания работы.

4. КОНТРОЛЬНО-ОЦЕНОЧНЫЕ СРЕДСТВА ДЛЯ ПРОВЕДЕНИЯ ПРОМЕЖУТОЧНОЙ АТТЕСТАЦИИ

1. Дифференцированный зачёт

1. Форма проведения: письменная, тест

2. Условия выполнения

Время выполнения задания: 90 минут

Оборудование учебного кабинета: посадочные места по количеству обучающихся.

Технические средства обучения: нет.

Требования охраны труда: соблюдение СанПиН.

3. Пакет материалов для проведения дифференцированного зачёта:

3.1. Перечень тем, контролируемых в ходе промежуточной аттестации:

1. Введение. Основные понятия и законы химии.

2. Периодический закон и Периодическая система химических элементов Д. И. Менделеева и строение атома

3. Строение вещества
4. Вода. Растворы. Электролитическая диссоциация
5. Классификация неорганических соединений и их свойства
6. Химические реакции
7. Металлы и неметаллы
8. Основные понятия органической химии и теория строения органических соединений

3.2. Тест.

Блок А. Указать один правильный вариант ответа:

Вопрос 1. Укажите общую формулу алкенов

- 1) C_nH_{2n+2} 2) C_nH_{2n} 3) C_nH_{2n-2} 4) C_nH_{2n-6}

Вопрос 2. Укажите к какому классу относится углеводород с формулой $CH_3 - C = CH_2$

- 1) алканов 2) алкенов 3) алкинов 4) аренов

Вопрос 3. Укажите название изомера для вещества, формула которого $CH_3 - C \equiv C - CH_3$

- 1) пентин-2 2) бутан 3) бутен-2 4) бутин-1

Вопрос 4. Укажите название гомолога для бутана

- 1) бутен 2) бутин 3) пропан 4) пропен

Вопрос 5. Укажите название изомера для вещества, формула которого $CH_2 = CH - CH = CH_2$

- 1) 2 метилбутадиен-1,3 2) бутин-1 3) бутен-1 4) бутан

Вопрос 6. Укажите название гомолога для 2-метилпропана

- 1) 2-метилбутан 2) 2 метилбутен-1 3) пропан 4) пропен

Вопрос 7. Укажите название вещества, для которого характерна реакция гидрирования

- 1) ацетилен 2) бутан 3) полиэтилен 4) циклобутан

Вопрос 8. Укажите общую формулу алкадиенов

- 1) C_nH_{2n+2} 2) C_nH_{2n} 3) C_nH_{2n-2} 4) C_nH_{2n-6}

Вопрос 9. Укажите, к какому классу относится углеводород с формулой $CH_3 - CH_2 - CH_2 - CH_3$

- 1) алканов 2) алкенов 3) алкинов 4) аренов

Вопрос 10. Укажите название изомера для вещества, формула которого $CH_3 - CH = CH - CH_3$

- 1) пентен-2 2) бутан 3) бутен-1 4) бутин-1

Блок Б. Дать определение понятиям:

1. Алканы – это...

2. Арены – это...

3. Спирты – это...

Эталоны ответов

Блок А. Указать один правильный вариант ответа:

Вопрос 1. Укажите общую формулу алкенов

Ответ: 2) C_nH_{2n}

Вопрос 2. Укажите к какому классу относится углеводород с формулой $CH_3 - C = CH_2$

Ответ: 2) алкенов

Вопрос 3. Укажите название изомера для вещества, формула которого $CH_3 - C \equiv C - CH_3$

Ответ: 4) бутин-1

Вопрос 4. Укажите название гомолога для бутана

Ответ: 3) пропан

Вопрос 5. Укажите название изомера для вещества, формула которого $\text{CH}_2 = \text{CH} - \text{CH} = \text{CH}_2$

Ответ: 2) бутин-1

Вопрос 6. Укажите название гомолога для 2-метилпропана

Ответ: 1) 2-метилбутан

Вопрос 7. Укажите название вещества, для которого характерна реакция гидрирования

Ответ: 1) ацетилен

Вопрос 8. Укажите общую формулу алкадиенов

Ответ: 3) $\text{C}_n\text{H}_{2n-2}$

Вопрос 9. Укажите к какому классу относится углеводород с формулой $\text{CH}_3 - \text{CH}_2 - \text{CH}_3$

Ответ: 1) алканов

Вопрос 10. Укажите название изомера для вещества, формула которого $\text{CH}_3 - \text{CH} = \text{CH} - \text{CH}_3$

Ответ: 3) бутен-1

Блок Б. Дать определение понятиям:

1. Алканы – это предельные углеводороды, содержащие только одинарные связи между атомами С–С в молекуле, т.е. содержащие максимальное количество водорода.

2. Арены – это непредельные (ненасыщенные) циклические углеводороды, молекулы которых содержат устойчивые циклические группы атомов (бензольные ядра) с замкнутой системой сопряженных связей.

3. Спирты – это сложные органические соединения, углеводороды, обязательно содержащие один или несколько гидроксильных (групп – OH), связанных с углеводородным радикалом.

Оценка запланированных результатов по учебной дисциплине (предмету)

Результаты обучения (элементы)	Показатели оценки результата
Метапредметные:	
MP08. Владение языковыми средствами – умение ясно, логично и точно излагать свою точку зрения, использовать адекватные языковые средства	- демонстрация способности самостоятельно давать оценку ситуации и находить выход из неё - самоанализ и коррекция результатов собственной работы
MP09. Владение навыками познавательной рефлексии как осознания совершаемых действий и мыслительных процессов, их результатов и оснований, границ своего знания и незнания, новых познавательных задач и средств их достижения.	- умение оценивать свою собственную деятельность, анализировать и делать правильные выводы
Предметные:	
ПР01. Сформированность представлений о месте химии в современной научной картине мира; понимание роли химии в формировании кругозора и	- объясняет роль химии в формировании научного мировоззрения; вклад химических

функциональной грамотности человека для решения практических задач; ОК 1, 2, 3.	теорий в формирование современной естественнонаучной картины мира; - описывать механизм химических реакций;
ПР02. Владение основополагающими химическими понятиями, теориями, законами и закономерностями; уверенное пользование химической терминологией и символикой ОК 2, 9	- владеть основополагающими химическими понятиями, теориями, законами и закономерностями - умение пользоваться химической терминологией и символикой
ПР04. Сформированность умения давать количественные оценки и производить расчеты по химическим формулам и уравнениям ОК 1, 2, 9	-определять свойства соединений при разработке технологических процессов - составлять качественные химические реакции, характерные для определения различных соединений - прогнозировать свойства соединений в зависимости от строения молекул - решать задачи и упражнения между классами соединений - проводить химический анализ веществ и оценивать его результаты
ОК 01. Выбирать способы решения задач профессиональной деятельности, применительно к различным контекстам	- успешное решение задач практики и выполнение индивидуального задания
ОК 02. Осуществлять поиск, анализ и интерпретацию информации, необходимой для выполнения задач профессиональной деятельности	- умение получать необходимую информацию с использованием различных источников
ОК 04. Работать в коллективе и команде, эффективно взаимодействовать с коллегами, руководством, клиентами	- эффективное взаимодействие с сокурсниками, руководителями практики
ОК 09. Использовать информационные технологии в профессиональной деятельности	- оформление результатов работы с использованием ИКТ; - применение программных продуктов при решении учебных и профессиональных задач

2.Экзамен

1.Форма проведения: письменная, тест

2.Условия выполнения:

1.Инструкция для обучающихся.

2.Время выполнения: 180 минут

3.Оборудование учебного кабинета: посадочные места по количеству обучающихся.

4.Технические средства обучения: нет.

5.Информационные источники, допустимые к использованию на экзамене.

6.Требования охраны труда: соблюдение СанПиН.

3.Пакет экзаменатора:

3.1.Перечень тем, выносимых на экзамен:

1. Введение. Основные понятия и законы химии.
2. Периодический закон и Периодическая система химических элементов Д. И. Менделеева и строение атома
3. Строение вещества
4. Вода. Растворы. Электролитическая диссоциация
5. Классификация неорганических соединений и их свойства
6. Химические реакции
7. Металлы и неметаллы
8. Основные понятия органической химии и теория строения органических соединений
9. Углеводороды и их природные источники
10. Кислородсодержащие органические соединения
11. Азотсодержащие органические соединения. Полимеры

3.2. Тест.

Блок А. Указать один правильный вариант ответа

Вопрос 1. Укажите общую формулу алкенов:

- 1) C_nH_{2n+2} 2) C_nH_{2n} 3) C_nH_{2n-2} 4) C_nH_{2n-6}

Вопрос 2. Укажите, к какому классу относится углеводород с формулой $CH_3 - C = CH_2$:

- 1) алканов 2) алкенов 3) алкинов 4) аренов

Вопрос 3. Укажите название изомера для вещества, формула которого $CH_3 - C \equiv C - CH_3$:

- 1) пентин-2 2) бутан 3) бутен-2 4) бутин-1

Вопрос 4. Укажите название гомолога для бутана:

- 1) бутен 2) бутин 3) пропан 4) пропен

Вопрос 5. Укажите название изомера для вещества, формула которого $CH_2 = CH - CH = CH_2$:

- 1) 2 метилбутадиен-1,3 2) бутин-1 3) бутен-1 4) бутан

Вопрос 6. Укажите название гомолога для 2-метилпропана:

- 1) 2-метилбутан 2) 2 метилбутен-1 3) пропан 4) пропен

Вопрос 7. Укажите название вещества, для которого характерна реакция гидрирования:

- 1) ацетилен 2) бутан 3) полиэтилен 4) циклобутан

Вопрос 8. Укажите общую формулу алкадиенов:

- 1) C_nH_{2n+2} 2) C_nH_{2n} 3) C_nH_{2n-2} 4) C_nH_{2n-6}

Вопрос 9. Укажите к какому классу относится углеводород с формулой $CH_3 - CH_2 - CH_3$:

- 1) алканов 2) алкенов 3) алкинов 4) аренов

Вопрос 10. Укажите название изомера для вещества, формула которого $CH_3 - CH = CH - CH_3$:

- 1) пентен-2 2) бутан 3) бутен-1 4) бутин-1

Блок Б. Построить структурные формулы веществ

- 1) 2,3 – метил 4-бром 5-хлор гексадиен – 2,4
- 2) хлорбензол
- 3) бутиловый спирт
- 4) 2-хлор пентанол - 3
- 5) 1,9 – бром 4,8 – хлор 5 – этил 6 – диметилдекен - 2

Блок В. Дать определение понятиям

1. Алканы – это... .
2. Арены – это... .
3. Спирты – это... .

Блок Г. Напишите уравнения химических реакций для следующих превращений

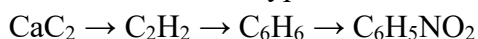

3.3. Эталоны ответов

Блок А. Указать один правильный вариант ответа

Вопрос 1. Укажите общую формулу алкенов

Ответ: 2) C_nH_{2n}

Вопрос 2. Укажите, к какому классу относится углеводород с формулой $\text{CH}_3 - \text{C} = \text{CH}_2$

Ответ: 2) алкенов

Вопрос 3. Укажите название изомера для вещества, формула которого $\text{CH}_3 - \text{C} \equiv \text{C} - \text{CH}_3$

Ответ: 4) бутин-1

Вопрос 4. Укажите название гомолога для бутана

Ответ: 3) пропан

Вопрос 5. Укажите название изомера для вещества, формула которого $\text{CH}_2 = \text{CH} - \text{CH} = \text{CH}_2$

Ответ: 2) бутин-1

Вопрос 6. Укажите название гомолога для 2-метилпропана

Ответ: 1) 2-метилбутан

Вопрос 7. Укажите название вещества, для которого характерна реакция гидрирования

Ответ: 1) ацетилен

Вопрос 8. Укажите общую формулу алкадиенов

Ответ: 3) $\text{C}_n\text{H}_{2n-2}$

Вопрос 9. Укажите к какому классу относится углеводород с формулой $\text{CH}_3 - \text{CH}_2 - \text{CH}_3$

Ответ: 1) алканов

Вопрос 10. Укажите название изомера для вещества, формула которого $\text{CH}_3 - \text{CH} = \text{CH} - \text{CH}_3$

Ответ: 3) бутен-1

Блок Б. Построить структурные формулы веществ:

- 1) $\text{H}_3\text{C} - \text{C}(\text{CH}_3) = \text{C}(\text{CH}_3) - \text{C}(\text{Br}) = \text{C}(\text{Br}) - \text{CH}_3$
- 2) $\text{C}_6\text{H}_5\text{Cl}$
- 3) $\text{C}_4\text{H}_9\text{OH}$
- 4) $\text{H}_3\text{C} - \text{C}(\text{Cl}_2) - \text{CH}(\text{OH}) - \text{CH}_2 - \text{CH}_3$
- 5) $\text{H}_2\text{C}(\text{Br}) - \text{CH} = \text{CH} - \text{CH}(\text{Cl}) - \text{CH}(\text{C}_2\text{H}_5) - \text{C}(\text{CH}_3)_2 - \text{CH}_2 - \text{CH}(\text{Cl}) - \text{CH}(\text{Br}) - \text{CH}_3$

Блок В. Дать определение понятиям:

1. Алканы – это предельные углеводороды, содержащие только одинарные связи между атомами С–С в молекуле, т.е. содержащие максимальное количество водорода.

2. Арены – это непредельные (ненасыщенные) циклические углеводороды, молекулы которых содержат устойчивые циклические группы атомов (бензольные ядра) с замкнутой системой сопряженных связей.

3. Спирты – это сложные органические соединения, углеводороды, обязательно содержащие один или несколько гидроксильных (групп – OH), связанных с углеводородным радикалом.

Блок Г. Напишите уравнения химических реакций для следующих превращений:

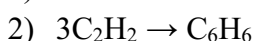
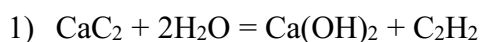
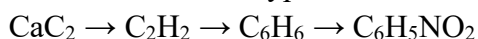

4. Комплект тестов – 2 шт.

5. Экзаменационная ведомость.

Оценка запланированных результатов по учебной дисциплине (предмету)

Результаты обучения (элементы)	Показатели оценки результата
Метапредметные:	
MP08. Владение языковыми средствами – умение ясно, логично и точно излагать свою точку зрения, использовать адекватные языковые средства	- демонстрация способности самостоятельно давать оценку ситуации и находить выход из нее - самоанализ и коррекция результатов собственной работы
MP09. Владение навыками познавательной рефлексии как осознания совершаемых действий и мыслительных процессов, их результатов и оснований, границ своего знания и незнания, новых познавательных задач и средств их достижения	- умение оценивать свою собственную деятельность, анализировать и делать правильные выводы
Предметные:	
ПР01. Сформированность представлений о месте химии в современной научной картине мира; понимание роли химии в формировании кругозора и функциональной грамотности человека для решения практических задач ОК 1, 2, 3	- объясняет роль химии в формировании научного мировоззрения; вклад химических теорий в формирование современной естественнонаучной картины мира; - описывать механизм химических реакций
ПР02. Владение основополагающими химическими понятиями, теориями, законами и закономерностями; уверенное пользование химической терминологией и символикой ОК 2, 9	- владеть основополагающими химическими понятиями, теориями, законами и закономерностями - умение пользоваться химической терминологией и символикой
ПР04. Сформированность умения давать количественные оценки и производить расчеты по химическим формулам и уравнениям	- определять свойства соединений при разработке технологических процессов

ОК 1, 2, 9	<ul style="list-style-type: none"> - составлять качественные химические реакции, характерные для определения различных соединений - прогнозировать свойства соединений в зависимости от строения молекул - решать задачи и упражнения между классами соединений - проводить химический анализ веществ и оценивать его результаты
ОК 01. Выбирать способы решения задач профессиональной деятельности, применительно к различным контекстам	- успешное решение задач практики и выполнение индивидуального задания
ОК 02. Осуществлять поиск, анализ и интерпретацию информации, необходимой для выполнения задач профессиональной деятельности	- умение получать необходимую информацию с использованием различных источников
ОК 04. Работать в коллективе и команде, эффективно взаимодействовать с коллегами, руководством, клиентами	- эффективное взаимодействие с сокурсниками, руководителями практики
ОК 09. Использовать информационные технологии в профессиональной деятельности	<ul style="list-style-type: none"> - оформление результатов работы с использованием ИКТ - применение программных продуктов при решении учебных и профессиональных задач

МИНИСТЕРСТВО ПРОФЕССИОНАЛЬНОГО ОБРАЗОВАНИЯ
И ЗАНЯТОСТИ НАСЕЛЕНИЯ ПРИМОРСКОГО КРАЯ

**краевое государственное автономное
профессиональное образовательное учреждение
«Дальнегорский индустриально-технологический колледж»**

УТВЕРЖДАЮ
Директор КГА ПОУ «ДИТК»
_____ В.Г.Матвеева
«__» _____ 20__ г.

КОМПЛЕКТ КОНТРОЛЬНО-ОЦЕНОЧНЫХ СРЕДСТВ ДЛЯ ПРОВЕДЕНИЯ
ВХОДНОГО КОНТРОЛЯ ПО
УЧЕБНОЙ ДИСЦИПЛИНЕ (ПРЕДМЕТУ)
ОБЩЕОБРАЗОВАТЕЛЬНОГО ЦИКЛА

УДВ.11 Химия

для профессии

15.01.05 Сварщик (ручной и частично механизированной сварки (наплавки))

Разработчики:

Организация-разработчик: КГА ПОУ «ДИТК»

Разработчик: Виноградова Юлия Михайловна, преподаватель

ОДОБРЕН

цикловой методической комиссией

Протокол № 2

от «05» сентября 2023 г.

Председатель Яковцева О. А

Дальнегорск, 2022 год

Комплект контрольно-оценочных средств разработан на основе Федерального государственного образовательного стандарта среднего профессионального образования по профессии СПО 15.01.05 Сварщик (ручной и частично механизированной сварки (наплавки)) учебной дисциплины (предмета) (далее – дисциплина) «Химия».

1. Условия проведения: текущий (входной) контроль.
2. Метод (форма) контроля: контрольная работа.
3. Количество вариантов для проведения контроля: 2 шт.
4. Время выполнения заданий: 45 минут.
5. Оборудование: посадочные места по количеству обучающихся.
6. Учебно-методическая и справочная литература: нет.
7. Условия приема контрольных заданий преподавателем письменно по завершению выполнения.
8. Порядок подготовки и проведения текущего контроля в рамках учебного занятия по расписанию, входной контроль преподаватель осуществляет самостоятельно.

Вариант 1

1. Перед вами ряд веществ:

AgCl, Al(OH)₃, H₂SO₄, K, CaO, O₂, P, Al, HNO₃, Al₂O₃, H₂CO₃, KOH, Na₂SO₄, N₂, Fe, Cu, FeSO₄, CO₂, Ca(OH)₂, Cl₂, HI, H₂, Na, Ba(OH)₂, Ag₂O, HCl, NaNO₃.

Задания:

- 1.1. Выберите из данного списка простые вещества.
- 1.2. Выберите из данного списка веществ металлы.
- 1.3. Выберите из данного списка веществ оксиды.
- 1.4. Выберите из данного списка веществ соли.
5. Определите относительную молекулярную массу H₂S.
6. Дан ряд чисел, соответствующих количеству электронов в электронных слоях в атоме химического элемента: 2-8-4. Назовите этот химический элемент.
7. Выпишите вещество, имеющее ковалентную полярную связь:
I₂, NH₃, HCl.
8. Продолжите уравнение реакции:
SO₃ + H₂O =
9. Составьте полное и сокращенное ионные уравнения реакции.
H₂SO₄ + 2NaOH = Na₂SO₄ + 2H₂O
10. Найти массу 2 моль аммиака (NH₃).

Вариант 2

1. Перед вами ряд веществ:

AgCl, Al(OH)₃, H₂SO₄, K, CaO, O₂, P, Al, HNO₃, Al₂O₃, H₂CO₃, KOH, Na₂SO₄, N₂, Fe, Cu, FeSO₄, CO₂, Ca(OH)₂, Cl₂, HI, H₂, Na, Ba(OH)₂, Ag₂O, HCl, NaNO₃.

Задания:

- 1.1. Выберите из данного списка любых 10 сложных веществ.
- 1.2. Выберите из данного списка веществ неметаллы.
- 1.3. Выберите из данного списка веществ основания.
- 1.4. Выберите из данного списка веществ кислоты.
5. Определите относительную молекулярную массу SO₂.
6. Дан ряд чисел, соответствующих количеству электронов в электронных слоях в атоме химического элемента: 2-8-6. Назовите этот химический элемент.

7. Выпишите вещество, имеющее ковалентную неполярную связь:

N_2 , CO_2 , $CaCl_2$.

8. Продолжите уравнение реакции:

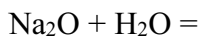

9. Составьте полное и сокращенное ионные уравнения реакции.

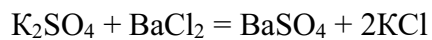

10. Найти массу 3 моль кислорода (O_2).

9.Эталоны ответов

Вариант 1

1. K, O_2 , P, Al, N_2 , Fe, Cu, Cl_2 , H_2 , Na

2. K, Al, Fe, Cu, Na

3. CaO, H_2O , Al_2O_3 , CO_2 , Ag_2O

4. AgCl, Na_2SO_4 , $CuSO_4$, $NaNO_3$

5. 34

6. кремний

7. NH_3

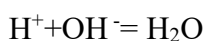
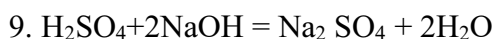
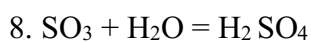

10. 34г

Вариант 2

1. AgCl, $Al(OH)_3$, H_2SO_4 , CaO, H_2O , NaOH, HNO_3 , Al_2O_3 , H_2CO_3 , Na_2SO_4 , $CuSO_4$, CO_2 , $Ca(OH)_2$, $Ba(OH)_2$, Ag_2O , HCl, $NaNO_3$ (10 любых веществ из списка)

2. O_2 , P, N_2 , Cl_2 , H_2

3. $Al(OH)_3$, NaOH, $Ca(OH)_2$, $Ba(OH)_2$

4. HCl, H_2SO_4 , HNO_3 , H_2CO_3

5. 64

6. сера

7. N_2

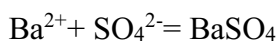
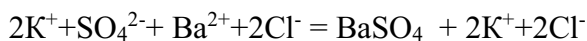
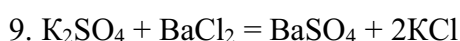
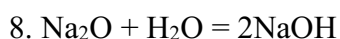

10. 96 г

10.Критерии оценок

Оценивать работы целесообразно по следующей пятибалльной шкале:

Номер вопроса	1	2	3	4	5	6	7	8	9	10
Количество баллов	0,5	0,5	0,5	0,5	0,3	0,3	0,4	0,6	0,8	0,6

Оценка 5 «отлично» - 5 баллов.

Оценка 4 «хорошо» - 4 баллов.

Оценка 3 «удовлетворительно» - 3 балла.

Оценка 2 «неудовлетворительно» - 0-2 балла

**ДОПОЛНИТЕЛЬНЫЕ УЧЕБНЫЕ ДИСЦИПЛИНЫ
МИНИСТЕРСТВО ПРОФЕССИОНАЛЬНОГО ОБРАЗОВАНИЯ
И ЗАНЯТОСТИ НАСЕЛЕНИЯ ПРИМОРСКОГО КРАЯ**

**краевое государственное автономное
профессиональное образовательное учреждение
«Дальнегорский индустриально-технологический колледж»**

**КОМПЛЕКТ КОНТРОЛЬНО-ОЦЕНОЧНЫХ СРЕДСТВ
УЧЕБНОЙ ДИСЦИПЛИНЫ (ПРЕДМЕТА)
ОБЩЕОБРАЗОВАТЕЛЬНОГО ЦИКЛА**

ДУД.01.1 ОСНОВЫ ОБЩЕСТВЕННЫХ НАУК

для профессии

15.01.05 Сварщик (ручной и частично механизированной сварки (наплавки))

Дальнегорск, 2022 год

Комплект контрольно-оценочных средств разработан на основе Федерального государственного образовательного стандарта среднего профессионального образования по профессии СПО 15.01.05 Сварщик (ручной и частично механизированной сварки (наплавки), базового уровня подготовки программы учебной дисциплины (предмета) (далее – дисциплина) «Основы общественных наук».

Разработчики:

Организация-разработчик: КГА ПОУ «ДИТК»

Разработчик: Пирогова Виктория Васильевна, преподаватель.

ОДОБРЕН

цикловой методической комиссией

Протокол № 2

от «05» сентября 2023 г.

Председатель Яковцева О. А

СОДЕРЖАНИЕ

1. Паспорт комплекта контрольно-оценочных средств
2. Результаты освоения учебной дисциплины (предмета), подлежащие проверке
3. Оценка освоения учебной дисциплины (предмета)
 - 3.1. Контроль и оценка освоения учебной дисциплины (предмета) по темам (разделам)
 - 3.1.1 Методы и критерии оценивания
 - 3.2. Контрольно – оценочные средства для входного контроля по дисциплине (предмету)
4. Контрольно-оценочные средства для проведения промежуточной аттестации
 - 4.1. Пакет материалов
 - 4.2. Критерии оценки

1. ПАСПОРТ КОМПЛЕКТА КОНТРОЛЬНО-ОЦЕНОЧНЫХ СРЕДСТВ

В результате освоения учебной дисциплины (предмета) Основы общественных наук обучающийся должен обладать предусмотренными ФГОС по профессии СПО 15.01.05 Сварщик (ручной и частично механизированной сварки (наплавки) базового уровня подготовки следующими умениями, знаниями, которые формируют профессиональную компетенцию, и общими компетенциями.

Обучающийся должен знать:

ЛР 01	сформированность мировоззрения, соответствующего современному уровню развития общественной науки и практики, основанного на диалоге культур, а также различных форм общественного сознания, осознание своего места в поликультурном мире;
ЛР 02	российская гражданская идентичность, патриотизм, уважение к своему народу, чувство ответственности перед Родиной, уважение государственных символов (герб, флаг, гимн);
ЛР 03	гражданская позиция в качестве активного и ответственного члена российского общества, осознающего свои конституционные права и обязанности, уважающего закон и правопорядок, обладающие чувством собственного достоинства, осознанно принимающего традиционные национальные и общечеловеческие, гуманистические и демократические ценности;
ЛР 04	толерантное сознание и поведение в поликультурном мире, готовность и способность вести диалог с другими людьми, достигать в нем взаимопонимания, учитывая позиции всех участников, находить общие цели и сотрудничать для их достижения; эффективно разрешать конфликты;
ПР601	сформированность знаний об обществе как целостной развивающейся системе единстве и взаимодействии его основных сфер и институтов;
ПР604	сформированность представлений об основных тенденциях и возможных перспективах развития мирового сообщества в глобальном мире;
ПР605	сформированность представлений о методах познания социальных явлений и процессов;
ПР607	сформированность навыков оценивания социальной информации, умений поиска информации в источниках различного типа для реконструкции недостающих звеньев с целью объяснения и оценки разнообразных явлений и процессов общественного развития.

Обучающийся должен уметь:

ЛР 05	готовность и способность к саморазвитию и самовоспитанию в соответствии с общечеловеческими ценностями и идеалами гражданского общества, к самостоятельной, творческой и ответственной деятельности; сознательное отношение к непрерывному образованию как успешной профессиональной и общественной деятельности;
ЛР 06	осознанное отношение к профессиональной деятельности как возможности участия в решении личных, общественных, государственных, общенациональных проблем;
ЛР 07	ответственное отношение к созданию семьи на основе осознанного принятия ценностей семейной жизни;
МР01	умение самостоятельно определять цели деятельности и составлять планы

	деятельности; самостоятельно осуществлять, контролировать и корректировать деятельность; использовать все возможные ресурсы для достижения поставленных целей и реализации планов деятельности; выбирать успешные стратегии в различных ситуациях;
МР 02	владение навыками познавательной, учебно-исследовательской и проектной деятельности в сфере общественных наук, навыками разрешения проблем; способность и готовность к самостоятельному поиску методов решения практических задач, применению различных методов познания;
МР 03	готовность и способность к самостоятельной информационно-познавательной деятельности, включая умение ориентироваться в различных источниках социально-правовой и экономической информации, критически оценивать и интерпретировать информацию, получаемую из различных источников;
МР 04	умение использовать средства информационных и коммуникационных технологий в решении когнитивных, коммуникативных и организационных задач с соблюдением требований эргономики, техники безопасности, гигиены, ресурсосбережения, правовых и этических норм, норм информационной безопасности;
МР 05	умение определять назначение и функции различных социальных, экономических и правовых институтов;
МР 06	умение самостоятельно оценивать и принимать решения, определяющие стратегию поведения, с учетом гражданских и нравственных ценностей;
МР 07	владение языковыми средствами – умение ясно, логично и точно излагать свою точку зрения, использовать адекватные языковые средства; владение языковыми средствами: умение ясно, логично и точно излагать свою точку зрения, использовать адекватные языковые средства, понятийный аппарат обществознания;
ПР602	владение базовым понятийным аппаратом социальных наук;
ПР603	владение умениями выявлять причинно-следственные, функциональные, иерархические и другие связи социальных объектов и процессов;
ПР606	владением умениями применять полученные знания в повседневной жизни, прогнозировать последствия принимаемых решений;

Формируемые ОК:

ОК 1. Понимать сущность и социальную значимость будущей профессии, проявлять к ней устойчивый интерес.

ОК 2. Организовывать собственную деятельность, исходя из цели и способов ее достижения, определенных руководителем.

ОК 3. Анализировать рабочую ситуацию, осуществлять текущий и итоговый контроль, оценку и коррекцию собственной деятельности, нести ответственность за результаты своей работы.

ОК 4. Осуществлять поиск информации, необходимой для эффективного выполнения профессиональных задач.

ОК 5. Использовать информационно-коммуникационные технологии в профессиональной деятельности.

ОК 6. Работать в команде, эффективно общаться с коллегами, руководством.

ОК 7. Проявлять гражданско-патриотическую позицию, демонстрировать осознанное поведение на основе традиционных общечеловеческих ценностей, применять стандарты антикоррупционного поведения.

ОК 8. Использовать знания по финансовой грамотности, планировать предпринимательскую деятельность в профессиональной сфере.

Формой промежуточной аттестации по учебной дисциплине (предмету) является контрольная работа, дифференцированный зачет.

2. РЕЗУЛЬТАТЫ ОСВОЕНИЯ УЧЕБНОЙ ДИСЦИПЛИНЫ (ПРЕДМЕТА), ПОДЛЕЖАЩИЕ ПРОВЕРКЕ

В результате аттестации по учебной дисциплине (предмету) осуществляется комплексная проверка следующих умений и знаний, а также динамика формирования общих компетенций:

Результаты обучения: умения, знания и общие компетенции	Показатели оценки результата
Уметь:	
ЛР 05. готовность и способность к саморазвитию и самовоспитанию в соответствии с общечеловеческими ценностями и идеалами гражданского общества, к самостоятельной, творческой и ответственной деятельности; сознательное отношение к непрерывному образованию как успешной профессиональной и общественной деятельности ОК 2,3	- демонстрация желания учиться - сознательное отношение к продолжению образования в ВУЗе - демонстрация интереса к будущей профессии
ЛР 06. осознанное отношение к профессиональной деятельности как возможности участия в решении личных, общественных, государственных, общенациональных проблем ОК 1,6	- выбор и применение методов и способов решения профессиональных задач
ЛР 07. ответственное отношение к созданию семьи на основе осознанного принятия ценностей семейной жизни ОК 2,7	- выбор и применение методов и способов решения профессиональных задач
МР01. умение самостоятельно определять цели деятельности и составлять планы деятельности; самостоятельно осуществлять, контролировать и корректировать деятельность; использовать все возможные ресурсы для достижения поставленных целей и реализации планов деятельности; выбирать успешные стратегии в различных ситуациях ОК 2,3,4	- организация самостоятельных занятий в ходе изучения общеобразовательных дисциплин - умение планировать собственную деятельность; - осуществление контроля и корректировки своей деятельности - использование различных ресурсов для достижения поставленных целей
МР02. владение навыками познавательной, учебно-исследовательской и проектной деятельности в сфере общественных наук, навыками разрешения проблем	- демонстрация способностей к учебно - исследовательской и проектной деятельности - использование различных методов

<p>способность и готовность к самостоятельному поиску методов решения практических задач, применению различных методов познания ОК 2,3,4,8</p>	<p>решения практических задач</p>
<p>МР03. готовность и способность к самостоятельной информационно-познавательной деятельности, включая умение ориентироваться в различных источниках социально-правовой и экономической информации, критически оценивать и интерпретировать информацию, получаемую их различных источников ОК 4,5</p>	<ul style="list-style-type: none"> - эффективный поиск необходимой информации - использование различных источников информации, включая электронные - демонстрация способности - самостоятельно использовать необходимую информацию для выполнения поставленных учебных задач
<p>МР 04. умение использовать средства информационных и коммуникационных технологий в решении когнитивных, коммуникативных и организационных задач с соблюдением требований эргономики, техники безопасности, гигиены, ресурсосбережения, правовых и этических норм, норм информационной безопасности ОК 4,5</p>	<ul style="list-style-type: none"> - демонстрация коммуникативных способностей; - умение вести диалог, учитывая позицию других участников деятельности - умение разрешить конфликтную ситуацию. - умение оценивать свою собственную деятельность, анализировать и делать правильные выводы
<p>МР05. умение определять назначение и функции различных социальных, экономических и правовых институтов ОК 1,3,</p>	<ul style="list-style-type: none"> - умение оценивать свою собственную деятельность, анализировать и делать правильные выводы - умение оценивать свою собственную деятельность, анализировать и делать правильные выводы
<p>МР 06. умение самостоятельно оценивать и принимать решения, определяющие стратегию поведения, с учетом гражданских и нравственных ценностей ОК 1,2,7</p>	<ul style="list-style-type: none"> - демонстрация способности самостоятельно давать оценку ситуации и находить выход из неё - самоанализ и коррекция результатов собственной работы
<p>МР07. владение языковыми средствами – умение ясно, логично и точно излагать свою точку зрения, использовать адекватные языковые средства; владение языковыми средствами: умение ясно, логично и точно излагать свою точку зрения, использовать адекватные языковые средства, понятийный аппарат обществознания ОК 1,2,6,7</p>	<ul style="list-style-type: none"> - демонстрация способности самостоятельно давать оценку ситуации и находить выход из неё - самоанализ и коррекция результатов собственной работы
<p>ПРб02. владение базовым понятийным аппаратом социальных наук ОК 1,3</p>	<ul style="list-style-type: none"> - формулирование базовых понятий социальных наук
<p>ПРб03. владение умениями выявлять причинно-следственные, функциональные, иерархические и другие связи социальных объектов и процессов</p>	<ul style="list-style-type: none"> - анализировать актуальную информацию о социальных объектах, выявляя их общие черты и различия; устанавливать соответствия между существенными

ОК 1,2,3	чертами и признаками изученных социальных явлений и обществоведческими терминами и понятиями
ПР606. владением умениями применять полученные знания в повседневной жизни, прогнозировать последствия принимаемых решений ОК 1,3,6	- практическое применение полученных знаний при осуществлении конструктивного взаимодействия с людьми с разными убеждениями, культурными ценностями и социальным положением
Знать:	
ЛР 01. сформированность мировоззрения, соответствующего современному уровню развития общественной науки и практики, основанного на диалоге культур, а также различных форм общественного сознания, осознание своего места в поликультурном мире ОК 1,7	- демонстрация сформированности мировоззрения, отвечающего современным реалиям
ЛР 02. российская гражданская идентичность, патриотизм, уважение к своему народу, чувство ответственности перед Родиной, уважение государственных символов (герб, флаг, гимн) ОК 1,7	- проявление общественного сознания, воспитанность и тактичность. - демонстрация готовности к самостоятельной, творческой деятельности
ЛР 03. гражданская позиция в качестве активного и ответственного члена российского общества, осознающего свои конституционные права и обязанности, уважающего закон и правопорядок, обладающие чувством собственного достоинства, осознанно принимающего традиционные национальные и общечеловеческие, гуманистические и демократические ценности ОК 1,2,7	- проявление активной жизненной позиции - проявление уважения к национальным и культурным традициям народов РФ - уважение общечеловеческих и демократических ценностей - демонстрация готовности к исполнению воинского долга
ЛР 04. толерантное сознание и поведение в поликультурном мире, готовность и способность вести диалог с другими людьми, достигать в нем взаимопонимания, учитывая позиции всех участников, находить общие цели и сотрудничать для их достижения; эффективно разрешать конфликты ОК 1,2,7	- взаимодействие с обучающимися, преподавателями и мастерами в ходе обучения - сотрудничество со сверстниками и преподавателями при выполнении различного рода деятельности
ПР601. сформированность знаний об обществе как целостной развивающейся системе единстве и взаимодействии его основных сфер и институтов ОК 1,3,8	- определение общества как целостной развивающейся (динамической) системы в единстве и взаимодействии его основных сфер и институтов
ПР604. сформированность представлений об основных тенденциях и возможных	- анализировать актуальную информацию о социальных объектах, выявляя их общие

перспективах развития мирового сообщества в глобальном мире ОК 1,2,6	черты и различия; устанавливать соответствия между существенными чертами и признаками изученных социальных явлений и обществоведческими терминами и понятиями
ПР605. сформированность представлений о методах познания социальных явлений и процессов ОК 1,2	- определение особенностей развития современного общества. Формулирование собственных суждений о сущности, причинах и последствиях глобализации
ПР607. сформированность навыков оценивания социальной информации, умений поиска информации в источниках различного типа для реконструкции недостающих звеньев с целью объяснения и оценки разнообразных явлений и процессов общественного развития ОК 1,2,3	- анализ и оценивание социальной информации, осуществление поиска информации в источниках различного типа для реконструкции недостающих звеньев с целью объяснения и оценки разнообразных явлений и процессов общественного развития

3.ОЦЕНКА ОСВОЕНИЯ УЧЕБНОЙ ДИСЦИПЛИНЫ (ПРЕДМЕТА)

3.1. Контроль и оценка освоения учебной дисциплины (предмета) по темам (разделам)

Элемент учебной дисциплины (предмета)	Формы и методы контроля			
	Текущий контроль		Промежуточная аттестация	
	Осваиваемые результаты	Метод контроля	Проверяемые результаты	Форма контроля
Раздел 1 Человек. Человек в системе общественных отношений				
Тема 1.1 Природа человека, врожденные и приобретенные качества	Пр601-Пр607, МР01-МР07, ЛР01-ЛР07, ОК 1-8	Устный опрос Самостоятельная работа Практическая работа	МР 02, МР 07 ПР601, ПР605, ПР606, ПР607 ОК 1-8	1 семестр контрольная работа. 2 семестр – дифференцированный зачет
Тема 1.2 Духовная культура личности и общества	Пр601-Пр607, МР01-МР07, ЛР01-ЛР07, ОК 1-8	Устный опрос Практическая работа Контрольная работа	МР 02, МР 07 ПР601, ПР605, ПР606, ПР607 ОК 1-8	
Тема 1.3 Наука и образование в современном мире	Пр601-Пр607, МР01-МР07, ЛР01-ЛР07, ОК 1-8	Устный опрос Практическая работа	МР 02, МР 07 ПР601, ПР605, ПР606, ПР607 ОК 1-8	
Тема 1.4 Мораль,	Пр601-	Устный опрос	МР 02, МР	

искусство и религия как элементы духовной культуры	Пр607, МР01-МР07, ЛР01-ЛР07, ОК 1-8	Практическая работа Контрольная работа	07 ПР601, ПР605, ПР606, ПР607 ОК 1-8
Раздел 2 Общество как сложная динамическая система			
Тема 2.1 Общество как сложная динамическая система	Пр601- Пр607, МР01-МР07, ЛР01-ЛР07, ОК 1-8	Устный опрос Самостоятельная работа Практическая работа Контрольная работа	МР 02, МР 07 ПР601, ПР605, ПР606, ПР607 ОК 1-8
Раздел 3 Экономика			
Тема 3.1 Экономика и экономическая наука. Экономические системы	Пр601- Пр607, МР01-МР07, ЛР01-ЛР07, ОК 1-8	Устный опрос Практическая работа	МР 02, МР 07 ПР601, ПР605, ПР606, ПР607 ОК 1-8
Тема 3.2 Рынок. Фирма. Роль государства в экономике	Пр601- Пр607, МР01-МР07, ЛР01-ЛР07, ОК 1-8	Устный опрос Самостоятельная работа Практическая работа	МР 02, МР 07 ПР601, ПР605, ПР606, ПР607 ОК 1-8
Тема 3.3 Рынок труда и безработица	Пр601- Пр607, МР01-МР07, ЛР01-ЛР07, ОК 1-8	Устный опрос Самостоятельная работа Практическая работа	МР 02, МР 07 ПР601, ПР605, ПР606, ПР607 ОК 1-8
Тема 3.4 Основные проблемы экономики России. Элементы международной экономики	Пр601- Пр607, МР01-МР07, ЛР01-ЛР07, ОК 1-8	Устный опрос Самостоятельная работа Практическая работа Контрольная работа	МР 02, МР 07 ПР601, ПР605, ПР606, ПР607 ОК 1-8
Раздел 4 Социальные отношения			
Тема 4.1 Социальная роль и стратификация	Пр601- Пр607, МР01-МР07, ЛР01-ЛР07, ОК 1-8	Устный опрос Самостоятельная работа Практическая работа	МР 02, МР 07 ПР601, ПР605, ПР606, ПР607 ОК 1-8
Тема 4.2	Пр601-	Устный опрос	МР 02, МР 07

Социальные нормы и конфликты	Пр607, МР01-МР07, ЛР01-ЛР07, ОК 1-8	Самостоятельна я работа Практическая работа	07 ПР601, ПР605, ПР606, ПР607 ОК 1-8
Тема 4.3 Важнейшие социальные общности и группы	Пр601- Пр607, МР01-МР07, ЛР01-ЛР07, ОК 1-8	Устный опрос Самостоятельна я работа Практическая работа Контрольная работа	МР 02, МР 07 ПР601, ПР605, ПР606, ПР607 ОК 1-8
Раздел 5 Политика			
Тема 5.1 Политика и власть. Государство в политической системе	Пр601- Пр607, МР01-МР07, ЛР01-ЛР07, ОК 1-8	Устный опрос Самостоятельна я работа Практическая работа	МР 02, МР 07 ПР601, ПР605, ПР606, ПР607 ОК 1-8
Тема 5.2 Участники политического процесса	Пр601- Пр607, МР01-МР07, ЛР01-ЛР07, ОК 1-8	Устный опрос Самостоятельна я работа Практическая работа Контрольная работа	МР 02, МР 07 ПР601, ПР605, ПР606, ПР607 ОК 1-8
Раздел 6 Право			
Тема 6.1 Правовое регулирование общественных отношений	Пр601- Пр607, МР01-МР07, ЛР01-ЛР07, ОК 1-8	Устный опрос Самостоятельна я работа Практическая работа	МР 02, МР 07 ПР601, ПР605, ПР606, ПР607 ОК 1-8
Тема 6.2 Основы Конституционног о права РФ	Пр601- Пр607, МР01-МР07, ЛР01-ЛР07, ОК 1-8	Устный опрос Самостоятельна я работа Практическая работа	МР 02, МР 07 ПР601, ПР605, ПР606, ПР607 ОК 1-8
Тема 6.3 Отрасли русского права	Пр601- Пр607, МР01-МР07, ЛР01-ЛР07, ОК 1-8	Устный опрос Самостоятельна я работа Практическая работа Контрольная работа	МР 02, МР 07 ПР601, ПР605, ПР606, ПР607 ОК 1-8

3.1.1. Методы и критерии оценивания

1. Устный опрос. Критерии оценивания.

Оценка 5 «отлично» - ответил на вопросы в объеме лекционного и дополнительного материала, дал полные грамотные ответы на все дополнительные вопросы.

Оценка 4 «хорошо» - грамотно изложил ответы на вопросы, но содержание и формулировки имеют отдельные неточности (допускается нечеткая формулировка определений), в полной мере ответил на заданные дополнительные вопросы.

Оценка 3 «удовлетворительно» - ответил на часть вопросов в объеме лекционного материала и ответил на часть дополнительных вопросов.

Оценка 2 «неудовлетворительно» - допустил ошибки в определении базовых понятий, исказил их смысл, не ответил на дополнительные вопросы

2. Самостоятельная работа. Критерии оценивания.

Оценка 5 «отлично» - работа выполнена в полном объеме; учтены все требования к данной работе; самостоятельно поставлены цели и задачи работы, соответствующие заданной теме/проблеме; получены результаты в соответствии с поставленной целью; работа оформлена аккуратно и грамотно.

Оценка 4 «хорошо» - выполнены требования к отметке «5», но были допущены два-три недочета; не более одной негрубой ошибки и одного недочета.

Оценка 3 «удовлетворительно» - работа выполнена не в полном объеме, но объем выполненной части работы позволяет получить часть результатов в соответствии с поставленной целью.

Оценка 2 «неудовлетворительно» - работа выполнена не полностью, и объем выполненной части работы позволяет получить недостаточно результатов в соответствии с поставленной целью.

3. Практическая работа. Критерии оценивания.

Оценка 5 «отлично» - работа выполнена в полном объеме, с соблюдением алгоритма выполнения: последовательности проведения измерений, заполнения таблиц, графиков и др.; правильно и аккуратно выполнены все записи, таблицы, рисунки, чертежи, графики, вычисления; получены результаты в соответствии с поставленной целью.

Оценка 4 «хорошо» - выполнены требования к отметке «5», но были допущены два-три недочета; не более одной негрубой ошибки и одного недочета.

Оценка 3 «удовлетворительно» - работа выполнена не в полном объеме, но объем выполненной части работы позволяет получить часть результатов в соответствии с поставленной целью.

Оценка 2 «неудовлетворительно» - работа выполнена не полностью и объем выполненной части работы не позволяет получить никаких результатов в соответствии с поставленной целью.

3.2. Контрольно-оценочные средства для входного контроля по дисциплине (предмету)

Форма проведения входного контроля - контрольная работа. Образец оформления КОС: титульный лист, условия выполнения, время выполнения, тексты заданий для входного контроля (не менее двух вариантов), эталоны ответов, критерии оценивания работы (приложение № 1).

4. КОНТРОЛЬНО-ОЦЕНОЧНЫЕ СРЕДСТВА ДЛЯ ПРОВЕДЕНИЯ ПРОМЕЖУТОЧНОЙ АТТЕСТАЦИИ

1. Контрольная работа

1. Форма проведения: контрольная работа

2. Условия выполнения

Время выполнения задания: - 45 мин.

Оборудование учебного кабинета: посадочные места по количеству обучающихся; материалы итоговой контрольной работы.

Технические средства обучения: не используются.

Информационные источники: нет

Требования охраны труда: соблюдение СанПиН.

3. Пакет материалов для проведения полугодовой контрольной работы:

3.1. Перечень тем, контролируемых в ходе промежуточной аттестации:

- «Человек. Человек в системе общественных отношений»

2. Образцы тестовых заданий.

3. Эталоны ответов обучающихся.

Оценка запланированных результатов по учебной дисциплине (предмету)

Результаты обучения (элементы)	Показатели оценки результата
Метапредметные:	
МР02. владение навыками познавательной, учебно-исследовательской и проектной деятельности в сфере общественных наук, навыками разрешения проблем; способность и готовность к самостоятельному поиску методов решения практических задач, применению различных методов познания	- демонстрация способностей к учебно - исследовательской и проектной деятельности - использование различных методов решения практических задач
МР07. владение языковыми средствами – умение ясно, логично и точно излагать свою точку зрения, использовать адекватные языковые средства; владение языковыми средствами: умение ясно, логично и точно излагать свою точку зрения, использовать адекватные языковые средства, понятийный аппарат обществознания	- демонстрация способности самостоятельно давать оценку ситуации и находить выход из неё - самоанализ и коррекция результатов собственной работы
Предметные:	
ПР601. сформированность знаний об обществе как целостной развивающейся системе единстве и взаимодействии его основных сфер и институтов	- определение общества как целостной развивающейся (динамической) системы в единстве и взаимодействии его основных сфер и институтов
ПР605. сформированность представлений о методах познания социальных явлений и процессов	- определение особенностей развития современного общества. - формулирование собственных суждений о сущности, причинах и последствиях глобализации
ПР606 владением умениями применять полученные знания в повседневной жизни, прогнозировать последствия принимаемых решений	- практическое применение полученных знаний при осуществлении конструктивного взаимодействия с людьми с разными убеждениями, культурными

	ценностями и социальным положением
ПР607. Сформированность навыков оценивания социальной информации, умений поиска информации в источниках различного типа для реконструкции недостающих звеньев с целью объяснения и оценки разнообразных явлений и процессов общественного развития;	- анализ и оценивание социальной информации, осуществление поиска информации в источниках различного типа для реконструкции недостающих звеньев с целью объяснения и оценки разнообразных явлений и процессов общественного развития

Задания для обучающихся

1. Индивидуальность – это

- а) специфические черты, присущие человеку как биологическому организму
- б) темперамент человека, его характер
- в) неповторимое своеобразие как природного, так и общественного в человеке__ г)
- совокупность человеческих потребностей и способностей

2. Качества личности проявляются в:

- а) чертах человека как биологического организма
- б) наследственной предрасположенности
- в) особенностях темперамента
- г) социально-преобразующей деятельности

3. Завершите фразу: «Характерное для человека проявление активности, выражающееся в преобразовании внутреннего и внешнего мира, — это

Ответ _____

4. Культура, для которой характерна ориентация на широкую публику, называется

- а) элитарной
- б) народной
- в) массовой
- г) национальной

5. Одним из обязательных элементов религии является

- а) многообразие конфессий
- б) отделение школы от церкви
- в) вера в существование сверхъестественного
- г) законодательство о свободе совести

6. Десятиклассник Сергей увлекается общественными дисциплинами. Курсом по выбору он избрал занятия по теме «Массовая культура в современном обществе». На каком уровне образования находится Сергей?

- а) среднее профессиональное
- б) дополнительное
- в) среднее (полное) общее
- г) основное общее

7. Верны ли следующие суждения о роли науки в современном мире?

А. Наука помогает человеку систематизировать знания об окружающем мире.

Б. Наука стремится к достоверности получаемых результатов.

- 1) верно только А
- 2) верно только Б
- 3) верны оба суждения
- 4) оба суждения неверны

8. Верны ли следующие суждения об образовании в Российской Федерации?
 А. Конституция Российской Федерации гарантирует гражданам бесплатное основное общее образование.
 Б. В Российской Федерации предусмотрена возможность бесплатного высшего образования на конкурсной основе.
- 1) верно только А
 - 2) верно только Б
 - 3) верны оба суждения
 - 4) оба суждения неверны
9. Общество – это...
 10. Община – это...
 11. Запишите слово, пропущенное в схеме.

ВИДЫ ДЕЯТЕЛЬНОСТИ

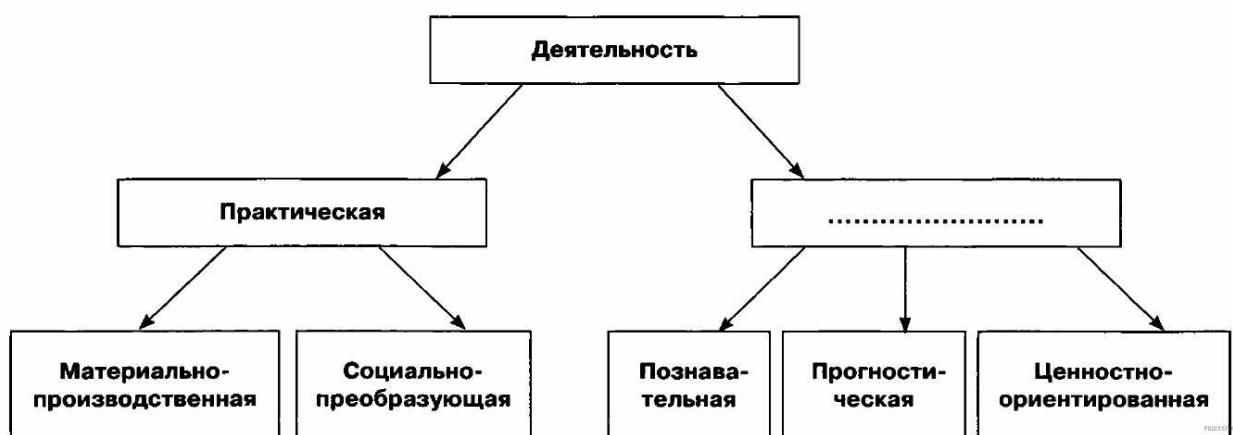

12. Запишите слово, пропущенное в таблице.

СФЕРЫ	УЧРЕЖДЕНИЯ (ОРГАНИЗАЦИИ)
Экономическая	Заводы, фирмы, банки, рынки и др.
...	Государство, парламент, правительство, судебная система, партии и др.

- 13 Запишите слово, пропущенное в таблице.

ФОРМА ОСВОЕНИЯ МИРА	ХАРАКТЕРИСТИКА
Религия	Проявление мировоззренческих установок, переживаний и действий, основанных на вере в сверхъестественное, священное
...	Получение, обоснование и систематизация объективных знаний о мире

14. Запишите слово, пропущенное в таблице.

ФОРМЫ КУЛЬТУРЫ	ХАРАКТЕРИСТИКИ
Массовая культура	Популярная культура, преобладающая среди широких слоёв населения в конкретном обществе

... культура	Культура, рассчитанная на узкий круг потребителей, подготовленных к восприятию сложных по форме и содержанию произведений
--------------	---

15. Прочитайте приведённый ниже текст, в котором пропущен ряд слов. Выберите из предлагаемого списка слова, которые необходимо вставить на место пропусков.

«Человек представляет собой _____(А) единство. Механизм _____(Б), определяющий биологическую сторону человека, влияет и на его социальную сущность. Новорождённый оказывается обладателем _____(В) к подражанию и обучению. Таким образом, ребёнок появляется на свет именно как человеческое существо. Хотя ему ещё нужно научиться стать человеком. Его вводит в мир людей _____(Г), благодаря которому формируется психика человека, его социальное _____(Д).

Например, человек обладает послушными его воле пальцами; он может взять кисть, краски и начать рисовать. Но это не сделает его настоящим живописцем. Точно так же и с сознанием. Сознательные психические явления формируются прижизненно в результате воспитания, обучения, активного овладения _____(Е), миром культуры».

Слова в списке даны в именительном падеже. Каждое слово (словосочетание) может быть использовано только один раз.

Выбирайте последовательно одно слово за другим, мысленно заполняя каждый пропуск. Обратите внимание на то, что слов в списке больше, чем Вам потребуется для заполнения пропусков.

Список терминов:

- | | | |
|---------------------|------------------|------------------|
| 1) способность | 2) биосоциальное | 3) поведение |
| 4) индивид | 5) потребность | 6) язык |
| 7) наследственность | 8) общение | 9) эмоциональное |

4.Эталоны ответов обучающихся

1	2	3	4	5	6	7	8
В	Г	деятельность	В	В	В	3	3
11	12	13	14	15			
духовная	политическая	наука	элитарная	2, 7, 1, 8, 3, 6.			

5.Критерии оценки ответов обучающихся.

Каждое задание в случае правильно ответить ставиться 1 балл

Оценка 5 «отлично» 15-13 баллов

Оценка 4 «хорошо» 2-11 баллов

Оценка 3 «удовлетворительно» 10-7 баллов

Оценка 2 «неудовлетворительно» 7 -0 баллов

6.Ведомость.

2.Дифференцированный зачет

1.Форма проведения: итоговая контрольная работа

2.Условия выполнения

Время выполнения задания: - 90 мин.

Оборудование учебного кабинета: посадочные места по количеству обучающихся; материалы итоговой контрольной работы.

Технические средства обучения: не используются.

Информационные источники: не используются.

Требования охраны труда: соблюдение СанПиН.

3. Пакет материалов для проведения итоговой контрольной работы:

3.1. Перечень тем, контролируемых в ходе промежуточной аттестации.

Человек. Человек в системе общественных отношений

Общество как сложная динамическая система

Экономика

Социальные отношения

Политика

Право

Оценка запланированных результатов по учебной дисциплине (предмету)

Результаты обучения (элементы)	Показатели оценки результата
Метапредметные:	
MP02. владение навыками познавательной, учебно-исследовательской и проектной деятельности в сфере общественных наук, навыками разрешения проблем; способность и готовность к самостоятельному поиску методов решения практических задач, применению различных методов познания	<ul style="list-style-type: none"> - демонстрация способностей к учебно - исследовательской и проектной деятельности - использование различных методов решения практических задач
MP07. владение языковыми средствами – умение ясно, логично и точно излагать свою точку зрения, использовать адекватные языковые средства; владение языковыми средствами: умение ясно, логично и точно излагать свою точку зрения, использовать адекватные языковые средства, понятийный аппарат обществознания	<ul style="list-style-type: none"> - демонстрация способности самостоятельно давать оценку ситуации и находить выход из неё - самоанализ и коррекция результатов собственной работы
Предметные:	
ПР601. сформированность знаний об обществе как целостной развивающейся системе единстве и взаимодействии его основных сфер и институтов	<ul style="list-style-type: none"> - определение общества как целостной развивающейся (динамической) системы в единстве и взаимодействии его основных сфер и институтов
ПР605. сформированность представлений о методах познания социальных явлений и процессов	<ul style="list-style-type: none"> - определение особенностей развития современного общества. - формулирование собственных суждений о сущности, причинах и последствиях глобализации.
ПР606 владением умениями применять полученные знания в повседневной жизни, прогнозировать последствия принимаемых решений	<ul style="list-style-type: none"> - практическое применение полученных знаний при осуществлении конструктивного взаимодействия с людьми с разными убеждениями, культурными ценностями и социальным положением
ПР607. Сформированность навыков оценивания социальной информации, умений поиска информации в источниках различного типа для реконструкции недостающих звеньев с целью объяснения и оценки разнообразных явлений и процессов общественного развития	<ul style="list-style-type: none"> - анализ и оценивание социальной информации, осуществление поиска информации в источниках различного типа для реконструкции недостающих звеньев с целью объяснения и оценки разнообразных явлений и процессов общественного развития

Образец КИМ

БЛОК А

1. В стране Z за последние десятилетия произошли значительные перемены. Какие факты непосредственно свидетельствуют о том, что страна совершила рывок в постиндустриальное общество?

- а) сокращение доли населения, занятой в аграрном секторе
- б) открытие и разработка новых месторождений полезных ископаемых
- в) ориентация промышленности на массовое производство
- г) компьютеризация образовательного процесса
- д) преобладание религиозного мировоззрения
- е) преобладание сферы услуг в структуре экономики

2. Под личностью человека понимаются:

- а) своеобразие внешнего облика
- б) качества, которые складываются в процессе взаимодействия с обществом
- в) качества, присущие человеку от рождения, врожденные инстинкты
- г) уникальность и неповторимость отдельного человека

3. Отражение и воспроизведение действительности в мышлении субъекта, результатом которого является новое знание о мире называется:

- а) истина
- б) сознание
- в) мнение
- г) познание

4. Выберите верные суждения о семье

- а) семья – это этническая общность и социальный институт
- б) в нуклеарной семье бабушки, дедушки, братья, сестры со своими семьями живут сообща, под одной крышей
- в) мнение детей учитывается при принятии решения в семьях партнерского типа
- г) заключение брака является одной из социальных функций семьи
- д) семья – это малая социальная группа, основанная на родстве, браке или усыновлении (удочерении)

5. Выберите верные суждения об истине и ее критериях

- а) истина – это соответствие умозаключений законам логики
- б) универсальным критерием истины служит общественная практика
- в) истина – это соответствие знаний предмету познания
- г) истина – это особенность внешнего мира, который человек пытается познать
- д) истина – это отражение в творчестве человека явлений окружающей действительности

6. Ниже приведен перечень терминов. Все они, за исключением двух, относятся к формам государства

- а) политика
- б) монархия
- в) федерация
- г) президентская республика
- д) авторитаризм
- е) идеология

7. В приведенном ниже ряду найдите понятие, которое является обобщающим для все остальных представленных понятий. Запишите это слово (словосочетание):

социальная мобильность, горизонтальная мобильность, социальный лифт, вертикальная мобильность, меж поколенная мобильность.

8. В приведенном ниже ряду найдите понятие, которое является обобщающим для все остальных представленных понятий. Запишите это слово (словосочетание):

функции школы, социализация молодежи, формирование мировоззрения, передача накопленного опыта.

9. Ниже приведен перечень терминов, все они, за исключением двух, относятся к понятию «Социальный конфликт». Найдите два термина, выпадающие из общего ряда, и запишите цифры, под которыми они указаны.

компромисс, переговоры, арбитраж, стратификация, свидетели, деноминация

10. Молодежь, женщины, пенсионеры – это какие социальные общности?

- а) территориальные
- б) демографические
- в) этнонациональные
- г) профессиональные

11. Правильны ли ниже перечисленные суждения о социальной мобильности:

А. Под социальной мобильностью понимается перемещение человека из одной социальной группы в другую.

Б. Под социальной мобильностью понимается в первую очередь увеличение уровня дохода человека.

- 1. верно только А
- 2. верно только Б
- 3. верны оба суждения
- 4. оба суждения неверны

12. Выберите верные суждения о гражданской правоспособности

- а) гражданская правоспособность возникает с момента рождения гражданина и прекращается с его смертью
- б) правоспособность юридического лица возникает при составлении учредительного документа
- в) гражданской правоспособностью называется способность иметь гражданские права и нести обязанности
- г) в содержании гражданской правоспособности граждан входит избирательное право
- д) правоспособный гражданин имеет право совершать любые не противоречащие закону сделки

13. Что такое нации и народности?

- а) исторические типы общества
- б) этнические общности
- в) демографические группы
- г) поселенческие группы

14. Отметьте в ниже приведённом списке признаки социального статуса:

- а) профессия;
- б) пол;
- в) цвет глаз;
- г) следования требованиям моды;
- д) уважение к родителям;
- е) семейное положение.

15. Установите соответствие между отличительными признаками и видами культуры: к каждой позиции, данной в первом столбце, подберите соответствующую позицию из второго столбца

ОТЛИЧИТЕЛЬНЫЕ ПРИЗНАКИ

- А) анонимность создателя
- Б) отражение исторического опыта и менталитета этнической группы
- в) коммерческий характер
- г) развлекательный характер
- д) оригинальность и непредсказуемость

ВИД КУЛЬТУРЫ

- 1. народная
- 2. массовая
- 3. элитарная

отбора художественных приемов и средств

16. Установите соответствие между проявлениями жизнедеятельности человека как биологического существа и их характером: к каждой позиции, данной в правом столбце, подберите соответствующую позицию из второго столбца

ПРОЯВЛЕНИЕ ЖИЗНЕДЕЯТЕЛЬНОСТИ
ЧЕЛОВЕКА

ОТРАСЛИ ПРАВА

А) формирование норм и правил жизнедеятельности

1) биологический

б) способность оценивать результаты своей деятельности

2) социальный

в) создание материальных средств существования

г) рождение детей

д) рефлекс как способ ответа на воздействие окружающей среды

17. В приведенном ниже ряду найдите понятие, которое является обобщающим для всех остальных представленных понятий. Запишите это слово (словосочетание) чувственное познание, познавательная деятельность, субъект познания, объект познания, рациональное познание.

18. В приведенном ниже ряду найдите понятие, которое является обобщающим для всех остальных представленных понятий. Запишите это слово (словосочетание)

территориальная общность, этническая общность, социальная общность, профессиональная общность, религиозная общность.

19. В приведенном ниже ряду найдите понятие, которое является обобщающим для всех остальных представленных понятий. Запишите это слово (словосочетание)

демократический режим, равенство прав, политический плюрализм, свобода мнений, разделение властей, развитость местного самоуправления.

БЛОК Б

20. Прочитайте тест и выполните задания

Гражданский кодекс РФ (извлечения)

Статья 209. Содержание права собственности

1. Собственнику принадлежат права владения, пользования и распоряжения своим имуществом.

2. Собственник вправе по своему усмотрению совершать в отношении принадлежащего ему имущества любые действия, не противоречащие закону и иным правовым актам и не нарушающие права и охраняемые законом интересы других лиц <...>.

Статья 212. Субъекты права собственности

1. В Российской Федерации признаются частная, государственная, муниципальная и иные формы собственности.

2. Имущество может находиться в собственности граждан и юридических лиц, а также Российской Федерации, субъектов Российской Федерации, муниципальных образований.

3. Особенности приобретения и прекращения права собственности на имущество, владения, пользования и распоряжения им в зависимости от того, находится имущество в собственности гражданина или юридического лица, в собственности Российской Федерации, субъекта Российской Федерации или муниципального образования, могут устанавливаться лишь законом. Законом определяются виды имущества, которые могут находиться только в государственной или муниципальной собственности.

4. Права всех собственников защищаются равным образом.

Статья 213. Право собственности граждан и юридических лиц

1. В собственности граждан и юридических лиц может находиться любое имущество, за исключением отдельных видов имущества, которое в соответствии с законом не может принадлежать гражданам или юридическим лицам.

3. Коммерческие и некоммерческие организации, кроме государственных и муниципальных предприятий, а также учреждений, являются собственниками имущества, переданного им в качестве вкладов (взносов) их учредителями (участниками, членами), а также имущества, приобретенного этими юридическими лицами по иным основаниям.

1. Какие формы собственности признаются в РФ? Кто в соответствии с законом может быть субъектом права собственности? Как государство защищает права различных субъектов права собственности?

2. Какие виды юридических лиц названы в тексте? Приведите примеры юридических лиц каждого вида.

3. Как определяются в ГК РФ права собственности? Раскройте и проиллюстрируйте примером каждое из них.

4. Опираясь на обществоведческие знания, укажите любые четыре основания приобретения права собственности в соответствии с ГК РФ.

4. Эталоны ответов обучающихся

Блок А: 1ГЕ, 2Б, 3Г, 4ВД, 5БВ, 6АЕ, 7 – социальная мобильность, 8 – социализация молодежи, 9 – стратификация, деноминация, 10Б, 11-1, 12 АВД, 13Б, 14АБЕ, 15 – А1Б1,В2,Г2,Д3, 16:А2Б2В2Г1Д1, 17 -познавательная деятельность, 18-социальная общность, 19-демократический режим

БЛОК Б. Задания с развернутым ответом

20.Прочитайте тест и выполните задания

1. Ответ на первый вопрос: частная, государственная, муниципальная и иные формы собственности; ответ на второй вопрос: граждане и юридические лица, а также РФ, субъекты РФ, муниципальные образования; ответ на третий вопрос: права всех собственников защищаются равным образом.

2. Ответ на первый вопрос: коммерческие и некоммерческие. Примеры: коммерческие юридические лица (хозяйственное товарищество, хозяйственное общество, фермерское хозяйство, производственный кооператив, государственное (муниципальное) унитарное предприятие); некоммерческие юридические лица (потребительский кооператив, общественная организация, товарищество собственников жилья, благотворительные фонды).

3. Ответ на вопрос: владение, пользование, распоряжение. Примеры: владение - это обладание вещью (Иванов имеет квартиру, дачу, автомобиль); пользование – извлечение полезных свойств вещи (Иванов в холодное время года живет в квартире, а летом на даче); распоряжение – определение судьбы вещи (Иванов продает автомобиль).

4. Право собственности на имущество, которое имеет собственника, может быть приобретено другим лицом на основании договора купли-продажи, мены, дарения или иной сделки об отчуждении этого имущества; Право собственности на новую вещь, изготовленную или созданную лицом для себя с соблюдением закона и иных правовых актов, приобретает этим лицом; В случае реорганизации юридического лица право собственности на принадлежавшее ему имущество переходит к юридическим лицам - правопреемникам реорганизованного юридического лица; В случае смерти гражданина право собственности на принадлежавшее ему имущество переходит по наследству к другим лицам в соответствии с завещанием или законом.

5.Критерии оценки ответов обучающихся.

Оценка 5 «отлично» ставится при правильном выполнении 90% заданий теста (31-27 баллов).

Оценка 4 «хорошо» ставится при правильном выполнении 89-70% заданий теста (26-21 баллов).

Оценка 3 «удовлетворительно» ставится при правильном выполнении 69-50% заданий теста (20-15 баллов).

Оценка 2 «неудовлетворительно» ставится при правильном выполнении 49% и менее заданий теста (14 и менее баллов).

6.Зачетная ведомость.

МИНИСТЕРСТВО ПРОФЕССИОНАЛЬНОГО ОБРАЗОВАНИЯ
И ЗАНЯТОСТИ НАСЕЛЕНИЯ ПРИМОРСКОГО КРАЯ

**краевое государственное автономное
профессиональное образовательное учреждение
«Дальнегорский индустриально-технологический колледж»**

УТВЕРЖДАЮ
Директор КГА ПОУ «ДИТК»
_____ В.Г.Матвеева
« ___ » _____ 20__ г.

КОМПЛЕКТ КОНТРОЛЬНО-ОЦЕНОЧНЫХ СРЕДСТВ ДЛЯ ПРОВЕДЕНИЯ
ВХОДНОГО КОНТРОЛЯ ПО
УЧЕБНОЙ ДИСЦИПЛИНЕ (ПРЕДМЕТУ)
ОБЩЕОБРАЗОВАТЕЛЬНОГО ЦИКЛА
ДУД.01.1 Основы общественных наук

для профессии

15.01.05 Сварщик (ручной и частично механизированной сварки (наплавки))

Разработчики:

Организация-разработчик: КГА ПОУ «ДИТК»

Разработчик: Пирогова Виктория Васильевна, преподаватель

ОДОБРЕН

цикловой методической комиссией

Протокол № 2

от «05» сентября 2023 г.

Председатель Яковцева О. А

Дальнегорск, 2022 год

Комплект контрольно-оценочных средств разработан на основе Федерального государственного образовательного стандарта среднего профессионального образования по профессии СПО 15.01.05 Сварщик (ручной и частично механизированной сварки (наплавки), базового уровня подготовки программы учебной дисциплины (предмета) Основы общественных наук.

1. Условия проведения: текущий (входной) контроль.
2. Метод (форма) контроля: контрольная работа.
3. Количество вариантов для проведения контроля: 1.
4. Время выполнения заданий: 45 минут.
5. Оборудование: ТСО, ручка.
6. Учебно-методическая и справочная литература: справочный материал.
7. Условия приема контрольных заданий преподавателем: письменно по завершению выполнения.
8. Порядок подготовки и проведения текущего контроля: в рамках учебного занятия по расписанию, входной контроль преподаватель осуществляет самостоятельно.

Задания для обучающихся

1. К глобальным проблемам человечества относится:
 - А) загрязнение окружающей среды
 - Б) сужение ассортимента товаров
 - В) рост числа неграмотных людей в мире
 - Г) снижение производительности труда
2. Характерной чертой развития современного общества является:
 - А) электрификация
 - Б) индустриализация
 - В) специализация
 - Г) глобализация
3. Человек в отличие от животного:
 - А) обладает инстинктами
 - Б) наделен чувством самосохранения
 - В) способен адаптироваться к окружающей среде
 - Г) владеет понятийным мышлением
4. Традиционному обществу в отличие от индустриального общества присуще:
 - А) сословная структура
 - Б) общественное разделение труда
 - В) рыночное регулирование экономики
 - Г) социальная мобильность
5. К основным сферам жизни общества относятся:
 - А) материальная, идеальная, социальная политическая
 - Б) общественная, правовая, идеальная, материальная
 - В) социальная, экономическая, политическая, духовная
 - Г) правовая, духовная, экономическая, нормативная
6. Отдельной чертой традиционной экономической системы является:
 - А) зависимость экономики от государственной власти
 - Б) высокие темпы экономического роста
 - В) преобладание ручного труда

- Г) развитие массового производства
7. Какие из перечисленных понятий используются в первую очередь при описании экономической сферы общества:
- А) этнос и группы
 Б) культура и образование
 В) обмен и распределение
 Г) статус и роль
8. Процесс усвоения человеком социальных норм и культурных ценностей общества называют:
- А) культурой
 Б) глобализацией
 В) социализацией
 Г) коммуникацией
9. К средствам коммуникации, возникшим в постиндустриальном обществе, относится:
- А) телефон
 Б) телевидение
 В) электронная связь
 Г) почта
10. В какой из приведенных ситуаций речь идет о взаимосвязи человека и природы:
- А) 17 марта жители Ирландии отмечают день святого Патрика – небесного покровителя своей страны
 Б) На гербе Индонезии изображен мифический дракон, символизирующий мудрость, власть, храбрость и верность
 В) На Масленицу в селе было принято разжигать огромный костер, через который прыгала молодежь
 Г) Всем водителям-дальнобойщикам было передано сообщение о возможном сходе лавины
11. Установите соответствие между сферами общественной жизни и социальными явлениями: к каждому элементу первого столбца подберите соответствующий элемент из второго столбца

Социальные явления	Сферы общественной жизни
А) религиозные верования	1) духовная
Б) процесс обмена и распределения материальных благ	2) экономическая
В) художественное творчество	
Г) материальное производство	
Д) производство услуг	

12. Активность, в ходе которой осуществляется производство и воспроизводство материальных и духовных ценностей, ученые называют:
- А) самостоятельностью
 Б) деятельностью
 В) увлечением
 Г) творчеством
13. Верны ли следующие суждения о духовной сфере жизни общества?

- А. Духовная сфера жизни общества включает идеи, ценности религии, искусства, морали.
- Б. Духовная сфера жизни человека направлена на удовлетворение потребностей в развитии сознания, мировоззрения.
- 1) верно только А
2) верно только Б
3) верны оба суждения
4) оба суждения неверны
14. Что относится к экономической сфере жизни общества:
- А) производство материальных благ
Б) организация государственной власти
В) создание произведений искусств
Г) разработка и принятие законов
15. И человеку, и животному присуща способность:
- А) адаптироваться к окружающей среде
Б) использовать членораздельную речь
В) создавать культурные ценности
Г) применять орудия труда для создания новых орудий труда
16. Понятия «доход», «издержки», «материальные ресурсы» характеризуют в первую очередь сферу общества:
- А) материальную
Б) социальную
В) экономическую
Г) управленческую
17. В стране Р. активно развивается массовое промышленное производство, увеличивается численность рабочего класса. Трудящиеся борются за свои политические и социальные права. К какому типу общества относится страна Р.?
- А) традиционному
Б) индустриальному
В) аграрному
Г) информационному
18. Отдельно взятый представитель человеческого рода – это:
- А) гражданин
Б) индивид
В) индивидуальность
Г) личность
19. Особая форма деятельности, целью которой является развлечение, отдых – это:
- А) общение
Б) игра
В) учение
Г) труд
20. Какие две стороны составляют сущность человека:
- А) классовая, биологическая
Б) экономическая, природная
В) биологическая, социальная

Г) биологическая, потусторонняя

9.Эталон ответов

1	2	3	4	5	6	7	8	9	10
а	г	г	а	в	в	в	в	в	г
11	12	13	14	15	16	17	18	19	20
1 ав 2 бгд	б	з	а	а	в	б	б	б	в

10. Критерии оценки

Оценка 5 «отлично» - 20-18 баллов.

Оценка 4 «хорошо» - 17-14 баллов.

Оценка 3 «удовлетворительно» - 13-10 баллов.

Оценка 2 «неудовлетворительно» - 9-0 баллов.

**МИНИСТЕРСТВО ПРОФЕССИОНАЛЬНОГО ОБРАЗОВАНИЯ
И ЗАНЯТОСТИ НАСЕЛЕНИЯ ПРИМОРСКОГО КРАЯ**

**краевое государственное автономное
профессиональное образовательное учреждение
«Дальнегорский индустриально-технологический колледж»**

**КОМПЛЕКТ КОНТРОЛЬНО-ОЦЕНОЧНЫХ СРЕДСТВ
РАЗДЕЛА УЧЕБНОЙ ДИСЦИПЛИНЫ (ПРЕДМЕТА)
ВВЕДЕНИЕ В СВАРОЧНЫЕ ТЕХНОЛОГИИ / ВВЕДЕНИЕ В ПРОФЕССИЮ
ДУД.01.2 ОСНОВЫ ПРОЕКТНОЙ ДЕЯТЕЛЬНОСТИ**

подготовки квалифицированных рабочих, служащих
15.01.05 Сварщик (ручной и частично механизированной сварки (наплавки))

Дальнегорск, 2022 год

Комплект контрольно-оценочных средств разработан на основе Федерального государственного образовательного стандарта среднего профессионального образования по профессии СПО 15.01.05 «Сварщик (ручной и частично механизированной сварки (наплавки))» программы учебной дисциплины (предмета) «Введение в сварочные технологии / Введение в профессию. Основы проектной деятельности» (далее – дисциплины).

Разработчики:

Организация-разработчик: КГА ПОУ «ДИТК»

Разработчик: Гребенкина Оксана Владимировна, преподаватель.

ОДОБРЕН

цикловой методической комиссией

Протокол № 1

от «05» сентября 2022 г.

Председатель Яковцева О.А.

СОДЕРЖАНИЕ

1. Паспорт комплекта контрольно-оценочных средств
2. Результаты освоения дисциплины, подлежащие проверке
3. Оценка освоения дисциплины
 - 3.1. Контроль и оценка освоения дисциплины по темам (разделам)
 - 3.1.1. Методы и критерии оценивания
 - 3.2. Контрольно-оценочные средства для входного контроля по дисциплине
4. Контрольно-оценочные средства для проведения промежуточной аттестации
 - 4.1. Пакет материалов
 - 4.2. Критерии оценки

1. ПАСПОРТ КОМПЛЕКТА КОНТРОЛЬНО-ОЦЕНОЧНЫХ СРЕДСТВ

В результате освоения учебной дисциплины «Введение в сварочные технологии / Введение в профессию. Основы проектной деятельности» обучающийся должен обладать предусмотренными ФГОС по профессии СПО 15.01.05 «Сварщик (ручной и частично механизированной сварки (наплавки))» следующими умениями, знаниями, которые формируют профессиональную компетенцию, и общими компетенциями.

Обучающийся должен знать:

ЛР6	цели и задачи научно-технологического, экономического, информационного развития России, готовый работать на их достижение, стремящийся к формированию в сетевой среде личностного и профессионального, конструктивного «цифрового следа».
ЛР12	приоритетную ценность личности человека; уважение собственной и чужой уникальности в различных ситуациях, во всех формах и видах деятельности.
ЛР20	приемы самооценки и рефлексии результатов своей деятельности и развития.
МР3	приемы познавательной, учебно-исследовательской и проектной деятельности, навыками разрешения проблем; способность и готовность к самостоятельному поиску методов решения практических задач, применению различных методов познания.
МР6	приемы познавательной рефлексии как осознания совершаемых действий и мыслительных процессов, их результатов и оснований, границ своего знания и незнания, новых познавательных задач и средств для их достижения.
ПР1	приемы развития личности обучающихся средствами предлагаемого для изучения учебной дисциплины: развитие общей культуры обучающихся, их мировоззрения, ценностно-смысловых установок, развитие познавательных, регулятивных и коммуникативных способностей, готовности и способности к саморазвитию и профессиональному самоопределению.
ПР2	методы овладения систематическими знаниями и приобретение опыта осуществления целесообразной и результативной деятельности (проектной, исследовательской).
ПР3	технологии развития способности к непрерывному самообразованию, овладению ключевыми компетентностями, составляющими основу умения: самостоятельному приобретению и интеграции знаний, коммуникации и сотрудничеству, эффективному решению (разрешению) проблем, осознанному использованию информационных и коммуникационных технологий, самоорганизации и саморегуляции; технологии проектно-исследовательской деятельности.
ПР6	основные понятия проектной деятельности, виды индивидуальных проектов, этапы работы над проектом, правила оформления проекта, требования к оформлению презентации проектной работы.

Обучающийся должен уметь:

ЛР7	соответствовать ожиданиям работодателей: проектно мыслить, эффективно взаимодействовать с членами команды и сотрудничать с другими людьми, осознанно выполнять профессиональные требования, быть ответственным, пунктуальным, дисциплинированным, трудолюбивым, критически мыслящим, нацеленным на достижение поставленных целей; демонстрировать профессиональную жизнестойкость.
ЛР14	быть стрессоустойчивым, коммуникабельным.
ЛР15	участвовать в научно-исследовательской деятельности.
ЛР17	применять инновационность мышления в реализации производственных задач.

MP1	самостоятельно определять цели деятельности и составлять планы деятельности; самостоятельно осуществлять, контролировать и корректировать деятельность; использовать все возможные ресурсы для достижения поставленных целей и реализации планов деятельности; выбирать успешные стратегии в различных ситуациях.
MP2	продуктивно общаться и взаимодействовать в процессе совместной деятельности, учитывать позиции других участников деятельности, эффективно разрешать конфликты.
MP4	проявлять готовность к самостоятельной информационно-познавательной деятельности, включая умение ориентироваться в различных источниках информации, критически оценивать и интерпретировать информацию, получаемую из различных источников.
MP5	владеть языковыми средствами: уметь ясно, логично и точно излагать свою точку зрения, использовать адекватные языковые средства.
MP7	проявлять целеустремленность в поисках и принятии решений, сообразительность и интуиция, развитость пространственных представлений; способность воспринимать красоту и гармонию мира.
PP4	обладать академической мобильностью и (или) возможностью поддерживать избранное направление образования.
PP5	ориентироваться в мире профессий.
PP7	осуществлять индивидуальное проектирование с учетом профессиональной направленности.

Формируемые ОК:

ОК 1. Понимать сущность и социальную значимость своей будущей профессии, проявлять к ней устойчивый интерес.

ОК 2. Организовывать собственную деятельность, исходя из цели и способов ее достижения, определенных руководителем.

ОК 3. Анализировать рабочую ситуацию, осуществлять текущий и итоговый контроль, оценку и коррекцию собственной деятельности, нести ответственность за результаты своей работы.

ОК 4. Осуществлять поиск информации, необходимой для эффективного выполнения профессиональных задач.

ОК 5. Использовать информационно-коммуникационные технологии в профессиональной деятельности.

ОК 6. Работать в команде, эффективно общаться с коллегами, руководством.

Формами промежуточной аттестации по дисциплине является контрольная работа, дифференцированный зачет.

2. РЕЗУЛЬТАТЫ ОСВОЕНИЯ УЧЕБНОЙ ДИСЦИПЛИНЫ, ПОДЛЕЖАЩИЕ ПРОВЕРКЕ

В результате аттестации по учебной дисциплине осуществляется комплексная проверка следующих умений и знаний, а также динамика формирования общих компетенций

Результаты обучения: умения, знания и общие компетенции	Показатели оценки результата
Уметь:	
ЛР7. Соответствовать ожиданиям работодателей: проектно мыслить, эффективно взаимодействовать с членами	наблюдение: -готовность соответствовать ожиданиям работодателей: проектно мыслящий,

команды и сотрудничать с другими людьми, осознанно выполнять профессиональные требования, быть ответственным, пунктуальным, дисциплинированным, трудолюбивым, критически мыслящим, нацеленным на достижение поставленных целей; демонстрировать профессиональную жизнестойкость. ОК 1, 2, 3, 4, 5	эффективно взаимодействующий с членами команды и сотрудничающий с другими людьми, осознанно выполняющий профессиональные требования, ответственный, пунктуальный, дисциплинированный, трудолюбивый, критически мыслящий, нацеленный на достижение поставленных целей; - демонстрирующий профессиональную жизнестойкость.
ЛР14. Быть стрессоустойчивым, коммуникабельным. ОК3, 4, 5	наблюдение: - стрессоустойчивость, коммуникабельность.
ЛР15. Участвовать в научно-исследовательской деятельности. ОК3, 4, 5	наблюдение: - применение опыта научно-исследовательской деятельности.
ЛР17. Применять инновационность мышления в реализации производственных задач. ОК 1, 3, 5, 9	наблюдение: - инновационность мышления в реализации производственных задач.
МР1. Самостоятельно определять цели деятельности и составлять планы деятельности; самостоятельно осуществлять, контролировать и корректировать деятельность; использовать все возможные ресурсы для достижения поставленных целей и реализации планов деятельности; выбирать успешные стратегии в различных ситуациях. ОК 1, 2, 3, 4, 5	- организация самостоятельных занятий в ходе изучения общеобразовательных дисциплин; - умение планировать собственную деятельность; - осуществление контроля и корректировки своей деятельности; - использование различных ресурсов для достижения поставленных целей.
МР2. Продуктивно общаться и взаимодействовать в процессе совместной деятельности, учитывать позиции других участников деятельности, эффективно разрешать конфликты. ОК 4	- демонстрация коммуникативных способностей; - умение вести диалог, учитывая позицию других участников деятельности - умение разрешить конфликтную ситуацию.
МР4. Проявлять готовность к самостоятельной информационно-познавательной деятельности, включая умение ориентироваться в различных источниках информации, критически оценивать и интерпретировать информацию, получаемую из различных источников. ОК 2, 3, 4, 5, 9	- эффективный поиск необходимой информации; - использование различных источников информации, включая электронные; - демонстрация способности самостоятельно использовать необходимую информацию для выполнения поставленных учебных задач.
МР5. Владеть языковыми средствами: уметь ясно, логично и точно излагать свою точку зрения, использовать адекватные языковые средства. ОК 2, 4	- демонстрация умения ясно, логично, точно излагать свою точку зрения; - умение использовать языковые средства.
МР7. Проявлять целеустремленность в поисках и принятии решений, сообразительность и интуиция, развитость	- - демонстрация желания учиться - - выбор и применение методов и способов решения заданий

пространственных представлений; способность воспринимать красоту и гармонию мира. ОК 1, 3, 4, 5	
ПР4. Обладать академической мобильностью и (или) возможностью поддерживать избранное направление образования ОК 1, 4, 5	- использование приобретенных знаний и умений в практической деятельности и повседневной жизни.
ПР5. Ориентироваться в мире профессий. ОК 1, 3, 4, 5	- использование приобретенных знаний и умений в практической деятельности и повседневной жизни; - использование различных ресурсов для достижения поставленных задач.
ПР7. Осуществлять индивидуальное проектирование с учетом профессиональной направленности. ОК 1, 2, 3, 4, 5, 9	- - применение опыта работы подготовки индивидуальных проектов
Знать:	
ЛР6. Цели и задачи научно-технологического, экономического, информационного развития России, готовый работать на их достижение, стремящийся к формированию в сетевой среде личностного и профессионального, конструктивного «цифрового следа». ОК 1, 3, 4, 5	- принятие целей и задач научно-технологического, экономического, информационного развития России, готовность работать на их достижение; - стремление к формированию в сетевой среде личностного и профессионального, конструктивного «цифрового следа».
ЛР12. Приоритетную ценность личности человека; уважение собственной и чужой уникальности в различных ситуациях, во всех формах и видах деятельности. ОК 4	- осознание приоритетной ценности личности человека; - уважение собственной и чужой уникальности в различных ситуациях, во всех формах и видах деятельности.
ЛР20. Приемы самооценки и рефлексии результатов своей деятельности и развития. ОК 1, 3, 5	- умение проводить самооценку и рефлексию результатов своей деятельности и развития.
МР3. Приемы познавательной, учебно-исследовательской и проектной деятельности, навыками разрешения проблем; способность и готовность к самостоятельному поиску методов решения практических задач, применению различных методов познания. ОК 1, 3, 4, 5	- демонстрация навыков учебно-исследовательской и проектной деятельности, навыками разрешения проблем; - умение самостоятельно находить методы решения практических задач.
МР6. Приемы познавательной рефлексии как осознания совершаемых действий и мыслительных процессов, их результатов и оснований, границ своего знания и незнания, новых познавательных задач и средств для их достижения. ОК 3, 4, 5, 4	- умение оценивать свою собственную деятельность, анализировать и делать правильные выводы.
ПР1. Приемы развития личности обучающихся средствами предлагаемого для изучения учебной дисциплины: развитие	- демонстрация общей культуры обучающегося, его мировоззрения, ценностно-смысловых установок;

<p>общей культуры обучающихся, их мировоззрения, ценностно-смысловых установок, развитие познавательных, регулятивных и коммуникативных способностей, готовности и способности к саморазвитию и профессиональному самоопределению. ОК 1, 4, 5</p>	<ul style="list-style-type: none"> - раскрытие познавательных, регулятивных, коммуникативных способностей; - готовность к саморазвитию, профессиональному самоопределению.
<p>ПР2. Методы овладения систематическими знаниями и приобретение опыта осуществления целесообразной и результативной деятельности (проектной, исследовательской). ОК 1, 2, 3, 4, 5</p>	<ul style="list-style-type: none"> - демонстрация знаний и опыта осуществления проектной, исследовательской деятельности.
<p>ПР3. Технологии развития способности к непрерывному самообразованию, овладению ключевыми компетентностями, составляющими основу умения: самостоятельному приобретению и интеграции знаний, коммуникации и сотрудничеству, эффективному решению (разрешению) проблем, осознанному использованию информационных и коммуникационных технологий, самоорганизации и саморегуляции; технологии проектно-исследовательской деятельности. ОК 1, 2, 3, 4, 5</p>	<ul style="list-style-type: none"> - способность к самообразованию, сотрудничеству, разрешению возникающих проблем, коммуникации; - умение использовать информационно-коммуникационные технологии в профессиональной деятельности; - способность к самоорганизации, саморегуляции.
<p>ПР6. Основные понятия проектной деятельности, виды индивидуальных проектов, этапы работы над проектом, правила оформления проекта, требования к оформлению презентации проектной работы. ОК 1, 2, 3, 4, 5</p>	<ul style="list-style-type: none"> - демонстрация знания видов индивидуальных проектов, основных терминов и понятий проектной деятельности, правил оформления проектной работы, презентации к проекту.

3.ОЦЕНКА ОСВОЕНИЯ УЧЕБНОЙ ДИСЦИПЛИНЫ

3.1. Контроль и оценка освоения учебной дисциплины по темам (разделам)

Элемент учебной дисциплины	Формы и методы контроля			
	Текущий контроль		Промежуточная аттестация	
	Осваиваемые результаты	Метод контроля	Проверяемые результаты	Форма контроля
Тема 1.1. Введение. Основные понятия проектной деятельности	Л6, Л14, МР1, МР2, МР4, МР5, ПР1, ПР2, ПР3, ПР4, ПР5, ПР6, ОК 1, 4, 5	Устный опрос Практическая работа Самостоятельная работа	Л7, Л14, Л20 МР3, МР5, МР7, ПР2, ПР3, ПР6, ОК 4, 5	1 семестр – контрольная работа
Тема 1.2. Этапы работы над проектом	Л12, Л20, МР1, МР2, МР3, МР4, МР5, МР6, МР7, ПР1, ПР2, ПР3,	Устный опрос Самостоятельная работа Практическая		

	ПР4,ПР5, ПР6, ОК 1, 2, 3, 4, 5, 9	работа Контрольная работа		2 семестр – дифференци- рованный зачет
Тема 1.3. Алгоритм работы с литературой и с ресурсами интернета	Л14, Л15, Л17, МР1, МР2, МР3, МР4, МР5, МР6, МР7, ПР1, ПР2, ПР3, ПР4, ПР5, ПР6, ОК 1, 2, 3, 4, 5, 9	Устный опрос Тестирование Самостоятельная работа Практическая работа	Л15, Л20, МР1, МР3, МР4, МР5, МР7, ПР2, ПР3, ПР6, ОК 3, 4, 5	
Тема 1.4. Правила оформления проекта. Презентация проекта	Л6, Л12, Л20, МР1, МР2, МР3, МР4, МР5, МР6, МР7, ПР1, ПР2, ПР3, ПР4, ПР5, ПР6, ОК 1, 2, 3, 4, 5, 9	Устный опрос Самостоятельная работа Практическая работа Защита презентации		
Тема 1.5. Индивидуальное проектирование с учетом профессиональной направленности	Л14, Л15, Л17, МР1, МР2, МР3, МР4, МР5, МР6, МР7, ПР1, ПР2, ПР3, ПР4, ПР5, ПР6, ПР7, ОК 1, 2, 3, 4, 5, 9	Устный опрос Самостоятельная работа Практическая работа Дифференциро- ванный зачет		

3.1.1. Методы и критерии оценивания

1. Устный опрос. Критерии оценивания.

Оценка 5 «отлично» - ответил на вопросы в объеме лекционного и дополнительного материала, дал полные грамотные ответы на все дополнительные вопросы.

Оценка 4 «хорошо» - грамотно изложил ответы на вопросы, но содержание и формулировки имеют отдельные неточности (допускается нечеткая формулировка определений), в полной мере ответил на заданные дополнительные вопросы.

Оценка 3 «удовлетворительно» - ответил на часть вопросов в объеме лекционного материала и ответил на часть дополнительных вопросов.

Оценка 2 «неудовлетворительно» - допустил ошибки в определении базовых понятий, искажил их смысл, не ответил на дополнительные вопросы.

2. Практическая работа. Критерии оценивания.

Оценка 5 «отлично» - студент демонстрирует глубокое и полное овладение содержанием учебного материала, в котором он свободно и уверенно ориентируется; умение практически применять теоретические знания, высказывать и обосновывать свои суждения, грамотно и логично излагает ответ; приводит примеры из собственной практики.

Оценка 4 «хорошо» - студент достаточно полно освоил учебный материал, владеет научно-понятийным аппаратом, ориентируется в изученном материале, осознанно применяет теоретические знания на практике, грамотно излагает ответ, но содержание и форма ответа имеют отдельные неточности.

Оценка 3 «удовлетворительно» - студент обнаруживает знание и понимание основных положений учебного материала, но излагает его неполно, непоследовательно, допускает

неточности; применяя теоретические знания при ответе на практико-ориентированные вопросы; не умеет доказательно обосновать собственные суждения.

Оценка 2 «неудовлетворительно» - студент имеет разрозненные, бессистемные знания, допускает ошибки в определении базовых понятий, искажает их смысл; не может практически применять теоретические знания.

3. Контрольная работа. Критерии оценивания.

Оценка 5 «отлично» - работа выполнена в полном объеме; учтены все требования к данной работе; получены результаты в соответствии с поставленной целью; работа оформлена аккуратно и грамотно.

Оценка 4 «хорошо» - выполнены требования к отметке «5», но были допущены два-три недочета; не более одной негрубой ошибки и одного недочета.

Оценка 3 «удовлетворительно» - работа выполнена не в полном объеме, но объем выполненной части работы позволяет получить часть результатов в соответствии с поставленной целью.

Оценка 2 «неудовлетворительно» - работа выполнена не полностью, и объем выполненной части работы позволяет получить недостаточно результатов в соответствии с поставленной целью.

4. Тестирование. Критерии оценивания.

Оценка 5 «отлично» - правильно выполнено 85 – 100 % заданий.

Оценка 4 «хорошо» - правильно выполнено 70 – 84 % заданий.

Оценка 3 «удовлетворительно» - правильно выполнено 55 – 69 % заданий.

Оценка 2 «неудовлетворительно» - правильно выполнено 1 – 54 % заданий.

5. Самостоятельная работа. Критерии оценивания.

Оценка 5 «отлично» - работа выполнена в полном объеме; учтены все требования к данной работе; самостоятельно поставлены цели и задачи работы, соответствующие заданной теме/проблеме; получены результаты в соответствии с поставленной целью; работа оформлена аккуратно и грамотно.

Оценка 4 «хорошо» - выполнены требования к отметке «5», но были допущены два-три недочета; не более одной негрубой ошибки и одного недочета.

Оценка 3 «удовлетворительно» - работа выполнена не в полном объеме, но объем выполненной части работы позволяет получить часть результатов в соответствии с поставленной целью.

Оценка 2 «неудовлетворительно» - работа выполнена не полностью, и объем выполненной части работы позволяет получить недостаточно результатов в соответствии с поставленной целью.

6. Защита презентации. Критерии оценивания.

Оцениваемые показатели	Кол-во баллов
<u>Содержание</u>	
- наличие правильно оформленного титульного листа	1
- сформулированы тема, цель, задачи исследования	1
- ясно изложены и структурированы результаты исследования	2
- информация точная, полная, полезная и актуальная	3
- присутствуют иллюстрации, соответствующие содержанию	1
- грамотность (орфография и пунктуация)	1
<u>Дизайн</u>	

- читаемость текста	1
- цветовое решение	1
Защита презентации	
- свободное владение темой проекта	2
- способность кратко и грамотно изложить суть работы	2
- выражение своего мнения по проблеме	2
- культура речи, поведения	1
- удержание внимания аудитории	1
- эмоциональная окрашенность речи	1
Итого:	20 баллов

Критерии оценки:

Оценка 5 «отлично» - набрано 17-20 баллов

Оценка 4 «хорошо» - набрано 13-16 баллов

Оценка 3 «удовлетворительно» набрано 8-12 баллов

Оценка 2 «неудовлетворительно» набрано 0-7 баллов

4. КОНТРОЛЬНО-ОЦЕНОЧНЫЕ СРЕДСТВА ДЛЯ ПРОВЕДЕНИЯ ПРОМЕЖУТОЧНОЙ АТТЕСТАЦИИ

1. Контрольная работа 1 (1 семестр)

1. Форма проведения: письменные задания

2. Условия выполнения

1. Инструкция для обучающихся.

2. Время выполнения задания: 90 минут

3. Оборудование учебного кабинета: КИМ для проведения контрольной работы, письменные принадлежности.

4. Технические средства обучения: нет.

5. Информационные источники, допустимые к использованию: не допускаются.

6. Требования охраны труда: выполнение норм СанПиН.

3. Пакет материалов для проведения контрольной работы

1. Перечень тем, которые включает контрольная работа.

1.1. Основные понятия проектной деятельности.

1.2. Этапы работы над проектом.

Оценка запланированных результатов по учебной дисциплине (предмету)

Оценка запланированных результатов по учебной дисциплине (предмету)

Результаты обучения (элементы)	Показатели оценки результата
<p>Личностные:</p> <p>- Л7. Соответствовать ожиданиям работодателей: проектно мыслить, эффективно взаимодействовать с членами команды и сотрудничать с другими людьми, осознанно выполнять профессиональные требования, быть ответственным, пунктуальным, дисциплинированным, трудолюбивым, критически мыслящим, нацеленным на достижение поставленных целей; демонстрировать профессиональную</p>	<p>Наблюдение:</p> <p>-готовность соответствовать ожиданиям работодателей: проектно мыслящий, эффективно взаимодействующий с членами команды и сотрудничающий с другими людьми, осознанно выполняющий профессиональные требования, ответственный, пунктуальный, дисциплинированный, трудолюбивый, критически мыслящий, нацеленный на достижение поставленных целей</p>

<p>жизнестойкость.</p> <p>- Л14. Быть стрессоустойчивым, коммуникабельным</p> <p>- Л20. Приемы самооценки и рефлексии результатов своей деятельности и развития</p>	<p>- демонстрирующий профессиональную жизнестойкость</p> <p>- стрессоустойчивость, коммуникабельность</p> <p>- умение проводить самооценку и рефлексию результатов своей деятельности и развития</p>
<p>Метапредметные:</p> <p>- МР3. Приемы познавательной, учебно-исследовательской и проектной деятельности, навыками разрешения проблем; способность и готовность к самостоятельному поиску методов решения практических задач, применению различных методов познания</p> <p>МР5. Владеть языковыми средствами: уметь ясно, логично и точно излагать свою точку зрения, использовать адекватные языковые средства</p> <p>МР7. Проявлять целеустремленность в поисках и принятии решений, сообразительность и интуиция, развитость пространственных представлений; способность воспринимать красоту и гармонию мира</p>	<p>- демонстрация навыков учебно-исследовательской и проектной деятельности, навыками разрешения проблем</p> <p>- умение самостоятельно находить методы решения практических задач</p> <p>- демонстрация умения ясно, логично, точно излагать свою точку зрения;</p> <p>- умение использовать языковые средства</p> <p>- демонстрация желания учиться;</p> <p>- выбор и применение методов и способов решения заданий</p>
<p>Предметные:</p> <p>- ПР2. Методы овладения систематическими знаниями и приобретение опыта осуществления целесообразной и результативной деятельности (проектной, исследовательской)</p> <p>ПР3. Технологии развития способности к непрерывному самообразованию, овладению ключевыми компетентностями, составляющими основу умения: самостоятельному приобретению и интеграции знаний, коммуникации и сотрудничеству, эффективному решению (разрешению) проблем, осознанному использованию информационных и коммуникационных технологий, самоорганизации и саморегуляции; технологии проектно-исследовательской деятельности</p>	<p>- демонстрация знаний и опыта осуществления проектной, исследовательской деятельности</p> <p>- способность к самообразованию, сотрудничеству, разрешению возникающих проблем, коммуникации</p> <p>- умение использовать информационно-коммуникационные технологии в профессиональной деятельности;</p> <p>способность к самоорганизации, саморегуляции</p>
<p>ПР6. Основные понятия проектной деятельности, виды индивидуальных проектов, этапы работы над проектом, правила оформления проекта, требования к оформлению презентации проектной работы</p>	<p>- демонстрация знания видов индивидуальных проектов, основных терминов и понятий проектной деятельности, правил оформления проектной работы, презентации к проекту</p>
<p>ОК 2. Организовывать собственную деятельность, определять методы решения профессиональных задач, оценивать их эффективность и качество.</p>	<p>- организация собственной деятельности для выполнения поставленных задач</p> <p>- обоснованный выбор и грамотное применение методов и форм организации</p>

	профессиональной деятельности - объективная оценка эффективности и качества выполнения работы
ОК 4. Осуществлять поиск, анализ и оценку информации, необходимой для постановки и решения профессиональных задач, профессионального и личностного развития	- подборка информации, необходимой для выполнения поставленных задач - использование различных источников информационных ресурсов для поиска необходимой информации - объективный анализ и оценка найденной информации

Образец контрольной работы

Часть А

1. Что означает в переводе с греческого «метод проектов»?
2. Выберите правильный вариант ответа.
Сбор информации о каком-либо объекте или явлении, анализ, обобщение информации включает:
 - а) прикладной проект;
 - б) информационный проект;
 - в) творческий проект.
3. В каком разделе проектной работы прописываются цель и задачи исследования?
4. На что направлен информационный проект?
5. Что может являться продуктом социального проекта?
6. В современном мире проекты применяются в бизнесе?
7. Продукт проекта – это
8. По количеству участников проекты могут быть

Часть В

9. Определите, о каком термине идет речь. Составьте два-три пояснения, связанные с этим термином. «Предположение, приблизительный ответ на поставленные задачи исследования – это...».
10. Установите соответствие между видом проекта и его характеристикой (см. таблица 1).
Ответ запишите в виде получившейся последовательности цифр и букв.

Таблица 1 Характеристика видов проектов

Название проекта	Характеристика проекта
1) Творческий	А) появляется конкретный полезный практический результат, в качестве конечного результата могут быть созданы атлас, карта, видеофильм, справочник, учебное пособие.
2) Практический	Б) включает выдвижение научной гипотезы и её проверку. В качестве конечного результата могут выступить стендовый доклад, модель, прогноз, система, научно-исследовательская работа.
3) Социальный	В) направлен на сбор информации о каком-то объекте, явлении с целью её анализа, обобщения и представления для широкой аудитории. Продуктами могут стать такие объекты, в которых заложена способность к хранению и передаче какой-либо информации.
4) Исследовательский	Г) результатом является какое-либо произведение искусства или мероприятие культурного характера, например, игра, коллекция,

	костюм, музыкальное произведение.
5 Информационный	Д) направлен на какие-либо изменения в обществе, в качестве продукта могут выступать план благоустройства района, решение экологической проблемы и т.п.

Часть С

- Придумайте тему исследования из интересующих Вас областей (учеба, отношения со сверстниками или со взрослыми, здоровье, интересы и увлечения и др.). К теме исследования сформулируйте актуальность, цель, задачи, определите объект и предмет исследования.
- Напишите алгоритм работы над индивидуальным проектом по дисциплине.

4. Эталоны ответов

Часть А

- В переводе с греческого «метод проектов» означает «путь исследования».
- б)
- Цель и задачи исследования прописываются во введении.
- Информационный проект направлен на сбор информации о каком-то объекте, явлении с целью ее анализа, обобщения и представления для широкой аудитории.
- В качестве продукта социального проекта могут выступать план благоустройства территории, решение экологической проблемы, т.е. продукт, созданный для решения конкретной социальной проблемы.
- Да, в современном мире проекты широко применяются в бизнесе.
- Продукт проекта – это результат проекта, в форме материального объекта и (или) иной форме.
- По количеству участников проекты могут быть индивидуальные, парные, групповые.

Часть В

- Речь идет о термине «гипотеза». Гипотеза должна быть проверяемой, не должна включать большое количество предположений и содержать двусмысленных понятий. Объем гипотезы составляет 2-3 предложения.
- В 1 Г; 2 А; 3 Д; 4 Б; 5 В

Часть С

- Тема «Утренняя зарядка».
Актуальность данной темы состоит в том, чтобы привлечь наибольшее количество детей к необходимости выполнения утренней зарядки не только на уроках физкультуры, но и самостоятельно дома.
Цель – расширить представления детей о пользе выполнения утренней зарядки для укрепления здоровья.
Задачи:
 - Раскрыть историю появления утренней зарядки.
 - Изучить влияние утренней зарядки на здоровье.
 - Составить различные варианты упражнений.
 - Доказать необходимость выполнения утренней зарядки.
 - Определить, как влияет утренняя зарядка на работоспособность.
Объект исследования: утренняя зарядка.
Предмет исследования: влияние выполнения утренней зарядки на физическое состояние в течение дня.

12. Алгоритм работы над индивидуальным проектом по дисциплине включает в себя:

- 1) выбор темы;
- 2) анализ проблемы;
- 3) выдвижение гипотезы;
- 4) постановка цели и задач;
- 5) планирование работы: определение сроков проекта, его этапов;
- 6) определение ресурсов и механизмов реализации проекта;
- 7) реализация проекта;
- 8) представление результатов проекта.

5. Критерии оценки ответов обучающихся.

Оценка 5 «отлично» - выполнено 100 % заданий части А + 50 % заданий части В + 50 % заданий части С

Оценка 4 «хорошо» - выполнено 75 % заданий части А + 50 % заданий части В

Оценка 3 «удовлетворительно» - выполнено 75 % заданий части А

Оценка 2 «неудовлетворительно» - выполнено менее 75 % заданий части А

6. Ведомость.

2. Дифференцированный зачёт (2 семестр)

1. Форма проведения: устная (представление проектной работы)

2. Условия выполнения.

Время выполнения задания: 90 минут.

Оборудование учебного кабинета: материал дифференцированного зачета, посадочные места по количеству обучающихся.

Технические средства обучения: персональный компьютер, проектор.

Информационные источники: нет.

Требования охраны труда: выполнение норм СанПиН.

3. Пакет материалов для проведения дифференцированного зачёта.

3.1. Перечень тем, выносимых на дифференцированный зачёт:

1.1. Правила оформления проекта. Презентация проекта.

3.2. Перечень тем проектных работ, выносимых на дифференцированный зачёт

1.1. Праздник весны и труда.

1.2. Мир. Труд. Май.

1.3. 1 мая – День трудящихся.

1.4. Великая Отечественная война в истории моей семьи.

1.5. Великая Отечественная война глазами современных детей.

1.6. Ветеранам об благодарного поколения.

1.7. Ветеран живет рядом.

1.8. Великая Отечественная война в названиях улиц города.

1.9. Вспомним годы боевые... История моего прадедушки.

1.10. Великая Отечественная война в судьбе моей прабабушки.

1.11 Великая Отечественная война в дневниках советского солдата.

1.12. Учителя в тылу и на передовой во времена Великой Отечественной войны.

1.13. Ветеран Великой Отечественной войны.

1.14. В памятнике память.

1.15. Города-герои.

1.16. Голоса павших – совесть живых.

- 1.17. Герои нашего города.
1.18. Дети войны.
1.19. Женщины в Великой Отечественной войне.
1.20. Страницы истории Великой Победы.

Требования к оформлению печатного документа проекта

Печатный документ проекта оформляется в соответствии с требованиями:

Текст документа: Шрифт Times New Roman, размер шрифта - 14 пт, междустрочный интервал - 1,5. Выравнивание текста по ширине.

Оформление заголовков: Шрифт Times New Roman, размер шрифта - 14 пт, полужирный.

Параметры страницы: верхнее поле - 2 см, нижнее поле - 2 см, левое поле - 3 см, правое - 1,5 см.

Отступ первой строки (красная строка) - 1,25 см.

Параметры нумерации страниц: вверху посередине, шрифт Times New Roman, размер шрифта - 14 пт.

Оформление рисунков: выравнивание рисунка по центру. Параметр надписи под рисунком: шрифт Times New Roman, размер шрифта - 12 пт, полужирный.



Рисунок 1 - Название рисунка

Без ссылок работа выглядит некорректно (для приложения). Ссылки показывают, материалами, какого источника по списку литературы пользовался автор при анализе. При дословном цитировании текст автора заключается в кавычки, после чего в квадратных скобках указывается номер источника в списке литературы и номер страницы, где находится цитата, например [5, 34]. При недословном цитировании текст в кавычки не заключается и номер источника из списка литературы записывается без указания страницы [7]. При цитировании допускается пропуск слов, предложений и абзацев, который в тексте обозначается многоточием. В случае заимствования текста работы (плагиата) без указания ссылок на источник индивидуальный проект к защите не допускается.

Оформление таблиц. Таблицы в пределах всего проекта нумеруют арабскими цифрами сквозной нумерацией, перед которыми записывают слово Таблица, выравнивание по правому краю. Заголовок таблицы: шрифт Times New Roman, размер шрифта - 14 пт, полужирный, выравнивание по центру. Текст внутри таблицы: шрифт Times New Roman, 12 пт, междустрочный интервал 1,0. Заголовки граф оформляются Times New Roman, 12 пт, полужирный.

Требования к оформлению презентации к проекту

Презентация проекта представляет собой документ, отображающий графическую информацию, содержащуюся в проекте, достигнутые автором работы результаты и предложения по совершенствованию исследуемого предмета. Презентация проекта содержит основные положения для защиты, графические материалы: диаграммы, рисунки, таблицы, карты, чертежи, схемы, алгоритмы и т.п., которые иллюстрируют

предмет защиты проекта.

Для того чтобы лучше и полнее донести свои идеи до тех, кто будет рассматривать результаты исследовательской работы, надо подготовить текст выступления. Он должен быть кратким, и его лучше всего составить по такой схеме:

- почему избрана эта тема;
- какой была цель исследования;
- какие ставились задачи;
- какие гипотезы проверялись;
- какие использовались методы и средства исследования;
- каким был план исследования;
- какие результаты были получены;
- какие выводы сделаны по итогам исследования;
- что можно исследовать в дальнейшем в этом направлении.

Презентация (электронная) для защиты проекта служит для убедительности и наглядности материала, выносимого на защиту.

Основное содержание презентации:

1 слайд - титульный

Титульная страница необходима, чтобы представить аудитории автора и тему его работы. На данном слайде указывается следующая информация:

- полное название образовательной организации;
- тема проекта;
- ФИО обучающегося;
- год выполнения работы.

2 слайд - ВВЕДЕНИЕ

Должно содержать обязательные элементы проекта:

- актуальность;
- цели и задачи проекта;
- объект проекта;
- предмет проекта;
- период проекта.

3 - 9 слайды (основная часть)- непосредственно раскрывается тема работы на основе собранного материала, дается краткий обзор объекта исследования, характеристика основных вопросов проекта (таблицы, графики, рисунки, диаграммы).

10 слайд (ВЫВОДЫ)

- итоги проделанной работы;
- обобщение результатов.

Оценка запланированных результатов по учебной дисциплине (предмету)

Результаты обучения (элементы)	Показатели оценки результата
--------------------------------	------------------------------

<p>Метапредметные:</p> <p>МР1. Самостоятельно определять цели деятельности и составлять планы деятельности; самостоятельно осуществлять, контролировать и корректировать деятельность; использовать все возможные ресурсы для достижения поставленных целей и реализации планов деятельности; выбирать успешные стратегии в различных ситуациях</p> <p>МР3. Приемы познавательной, учебно-исследовательской и проектной деятельности, навыками разрешения проблем; способность и готовность к самостоятельному поиску методов решения практических задач, применению различных методов познания</p>	<ul style="list-style-type: none"> - организация самостоятельных занятий в ходе изучения общеобразовательных дисциплин - умение планировать собственную деятельность - осуществление контроля и корректировки своей деятельности; использование различных ресурсов для достижения поставленных целей - демонстрация навыков учебно-исследовательской и проектной деятельности, навыками разрешения проблем
<p>Предметные:</p> <p>- ПР2. Методы овладения систематическими знаниями и приобретение опыта осуществления целесообразной и результативной деятельности (проектной, исследовательской)</p> <p>ПР3. Технологии развития способности к непрерывному самообразованию, овладению ключевыми компетентностями, составляющими основу умения: самостоятельному приобретению и интеграции знаний, коммуникации и сотрудничеству, эффективному решению (разрешению) проблем, осознанному использованию информационных и коммуникационных технологий, самоорганизации и саморегуляции; технологии проектно-исследовательской деятельности</p> <p>ПР6. Основные понятия проектной деятельности, виды индивидуальных проектов, этапы работы над проектом, правила оформления проекта, требования к оформлению презентации проектной работы</p>	<ul style="list-style-type: none"> - демонстрация знаний и опыта осуществления проектной, исследовательской деятельности - способность к самообразованию, сотрудничеству, разрешению возникающих проблем, коммуникации; - умение использовать информационно-коммуникационные технологии в профессиональной деятельности - способность к самоорганизации, саморегуляции - демонстрация знания видов индивидуальных проектов, основных терминов и понятий проектной деятельности, правил оформления проектной работы, презентации к проекту.
<p>ОК 3. Планировать и реализовывать собственное профессиональное и личностное развитие</p>	<ul style="list-style-type: none"> - умение осознанно определять потребности профессионального и личностного развития, в соответствии с потребностями определять цели и планировать деятельность по достижению поставленных целей; - владение методиками самопознания, самооценки, саморегуляции и саморазвития в целях эффективной профессиональной и личностной

	<p>самореализации и развития карьеры;</p> <ul style="list-style-type: none"> - умения принимать управленческие решения по совершенствованию собственной деятельности - стремление расширять набор компетенций и повышать квалификацию для саморазвития и самореализации в профессиональной и личной сфере
ОК 4. Осуществлять поиск, анализ и оценку информации, необходимой для постановки и решения профессиональных задач, профессионального и личностного развития	<ul style="list-style-type: none"> - подборка информации, необходимой для выполнения поставленных задач - использование различных источников информационных ресурсов для поиска необходимой информации - объективный анализ и оценка найденной информации
ОК 5. Осуществлять устную и письменную коммуникацию на государственном языке с учетом особенностей социального и культурного контекста	<ul style="list-style-type: none"> - использовать вербальные и невербальные способы коммуникации на государственном языке с учетом особенностей и различий социального и культурного контекста - соблюдать нормы публичной речи и регламента; - самостоятельно выбирать стиль монологического высказывания (служебный доклад, выступление на совещании, презентация проекта и т.п.) в зависимости от его цели и целевой аудитории и с учетом особенностей и различий социального и культурного контекста - создавать продукт письменной коммуникации определенной структуры; - уметь ясно, четко, последовательно и обоснованно излагать мысль, используя вербальные и невербальные способы коммуникации

4. Критерии оценки ответов обучающихся.

Оценка 5 «отлично» - выполнено 100 % заданий части А + 50 % заданий части В + 50 % заданий части С

Оценка 4 «хорошо» - выполнено 75 % заданий части А + 50 % заданий части В

Оценка 3 «удовлетворительно» - выполнено 75 % заданий части А

Оценка 2 «неудовлетворительно» - выполнено менее 75 % заданий части А

5. Зачетная ведомость.

**МИНИСТЕРСТВО ПРОФЕССИОНАЛЬНОГО ОБРАЗОВАНИЯ
И ЗАНЯТОСТИ НАСЕЛЕНИЯ ПРИМОРСКОГО КРАЯ**

**краевое государственное автономное
профессиональное образовательное учреждение
«Дальнегорский индустриально-технологический колледж»**

**КОМПЛЕКТ КОНТРОЛЬНО-ОЦЕНОЧНЫХ СРЕДСТВ
РАЗДЕЛА УЧЕБНОЙ ДИСЦИПЛИНЫ (ПРЕДМЕТА)
ВВЕДЕНИЕ В СВАРОЧНЫЕ ТЕХНОЛОГИИ / ВВЕДЕНИЕ В ПРОФЕССИЮ
ДУД.01.3 ОСНОВЫ ЧЕРЧЕНИЯ**

подготовки квалифицированных рабочих, служащих

15.01.05 Сварщик (ручной и частично механизированной сварки (наплавки))

Дальнегорск, 2022 год

Комплект контрольно-оценочных средств разработан на основе Федерального государственного образовательного стандарта среднего профессионального образования по профессии СПО 15.01.05 Сварщик (ручной и частично механизированной сварки (наплавки)) программы учебной дисциплины (предмета) «Основы черчения».

Разработчики:

Организация-разработчик: КГА ПОУ «ДИТК»

Разработчик: Гаврикова Елена Юрьевна, преподаватель

ОДОБРЕН

цикловой методической комиссией

Протокол № 2

от «05» сентября 2023 г.

Председатель Яковцева О. А

СОДЕРЖАНИЕ

1. Паспорт комплекта контрольно-оценочных средств
2. Результаты освоения учебной дисциплины (предмета), подлежащие проверке
3. Оценка освоения учебной дисциплины (предмета)
 - 3.1. Контроль и оценка освоения учебной дисциплины (предмета) по темам (разделам)
 - 3.1.1 Методы и критерии оценивания
 - 3.2. Контрольно – оценочные средства для входного контроля по дисциплине (предмету)
4. Контрольно-оценочные средства для проведения промежуточной аттестации
 - 4.1. Пакет материалов
 - 4.2. Критерии оценки

1. ПАСПОРТ КОМПЛЕКТА КОНТРОЛЬНО-ОЦЕНОЧНЫХ СРЕДСТВ

В результате освоения учебной дисциплины (предмета) «Основы черчения» обучающийся должен обладать предусмотренными ФГОС по профессии СПО 15.01.05 Сварщик (ручной и частично механизированной сварки (наплавки)) следующими умениями, знаниями, которые формируют профессиональную компетенцию, и общими компетенциями.

Обучающийся должен знать:

ЛР6	цели и задачи научно-технологического, экономического, информационного развития России, готовый работать на их достижение, стремящийся к формированию в сетевой среде личностного и профессионального, конструктивного «цифрового следа».
ЛР12	приоритетную ценность личности человека; уважение собственной и чужой уникальности в различных ситуациях, во всех формах и видах деятельности.
ЛР20	приемы самооценки и рефлексии результатов своей деятельности и развития.
МР3	приемы познавательной, учебно-исследовательской и проектной деятельности, навыками разрешения проблем; способность и готовность к самостоятельному поиску методов решения практических задач, применению различных методов познания.
МР6	приемы познавательной рефлексии как осознания совершаемых действий и мыслительных процессов, их результатов и оснований, границ своего знания и незнания, новых познавательных задач и средств для их достижения.
ПР1	сформированность представлений об основах черчения;
ПР2	методы чтения машиностроительных чертежей, проектов и т.п.;
ПР3	сформированность представлений о требованиях Единой системы конструкторской документации (ЕСКД);
ПР4	основные правила чтения технической и технологической документации;
ПР5	основные правила построения чертежей и схем, видов нормативно-технической документации.

Обучающийся должен уметь:

ЛР7	соответствовать ожиданиям работодателей: проектно мыслить, эффективно взаимодействовать с членами команды и сотрудничать с другими людьми, осознанно выполнять профессиональные требования, быть ответственным, пунктуальным, дисциплинированным, трудолюбивым, критически мыслящим, нацеленным на достижение поставленных целей; демонстрировать профессиональную жизнестойкость.
ЛР14	быть стрессоустойчивым, коммуникабельным.
ЛР15	участвовать в научно-исследовательской деятельности.
ЛР17	применять инновационность мышления в реализации производственных задач.
МР1	самостоятельно определять цели деятельности и составлять планы деятельности; самостоятельно осуществлять, контролировать и корректировать деятельность; использовать все возможные ресурсы для достижения поставленных целей и реализации планов деятельности; выбирать успешные стратегии в различных ситуациях.
МР2	продуктивно общаться и взаимодействовать в процессе совместной деятельности, учитывать позиции других участников деятельности, эффективно разрешать конфликты.
МР4	проявлять готовность к самостоятельной информационно-познавательной деятельности, включая умение ориентироваться в различных источниках

	информации, критически оценивать и интерпретировать информацию, получаемую из различных источников.
MP5	владеть языковыми средствами: уметь ясно, логично и точно излагать свою точку зрения, использовать адекватные языковые средства.
MP7	проявлять целеустремленность в поисках и принятии решений, сообразительность и интуиция, развитость пространственных представлений; способность воспринимать красоту и гармонию мира.
PP1	сформировывать представления об основах черчения.
PP2	владеть методами чтения машиностроительных чертежей, проектов и т.п.;
PP3	сформировывать представления о требования Единой системы конструкторской документации (ЕСКД);
PP4	владеть основными правилами чтения технической и технологической документации;
PP5	владеть основными правилам построения чертежей и схем, видов нормативно-технической документации.

Формируемые ОК:

ОК 1. Понимать сущность и социальную значимость своей будущей профессии, проявлять к ней устойчивый интерес.

ОК 2. Организовывать собственную деятельность, исходя из цели и способов ее достижения, определенных руководителем.

ОК 3. Анализировать рабочую ситуацию, осуществлять текущий и итоговый контроль, оценку и коррекцию собственной деятельности, нести ответственность за результаты своей работы.

ОК 4. Осуществлять поиск информации, необходимой для эффективного выполнения профессиональных задач.

ОК 5. Использовать информационно-коммуникационные технологии в профессиональной деятельности.

ОК 6. Работать в команде, эффективно общаться с коллегами, руководством.

Формами промежуточной аттестации по учебной дисциплине (предмету) являются контрольная работа, дифференцированный зачет.

2. РЕЗУЛЬТАТЫ ОСВОЕНИЯ УЧЕБНОЙ ДИСЦИПЛИНЫ (ПРЕДМЕТА), ПОДЛЕЖАЩИЕ ПРОВЕРКЕ

В результате аттестации по учебной дисциплине (предмету) осуществляется комплексная проверка следующих умений и знаний, а также динамика формирования компетенций:

Результаты обучения: умения, знания и общие компетенции	Показатели оценки результата
Уметь:	
MP 1 Самостоятельно определять цели деятельности и составлять планы деятельности	<ul style="list-style-type: none"> - выполнение эскизов, рабочих чертежей несложных деталей - применение правил чтения технологической документации - применение правил пользования конструкторской документацией для выполнения трудовых функций
MP4 Проявлять готовность к самостоятельной информационно-познавательной деятельности	
MP7 Проявлять целеустремленность в поисках и принятии решений	
PP 1 Сформировывать представления об основах черчения.	

<p>ПМ2 Владеть методами чтения машиностроительных чертежей, проектов и т.п.</p> <p>ПР 3сформировывать представления о требования Единой системы конструкторской документации (ЕСКД)</p> <p>ПМ 4 Владеть основными правилами чтения технической и технологической документации;</p> <p>ПМ 5 Владеть основными правилам построения чертежей и схем, видов нормативно-технической документации</p> <p>ОК 4. Осуществлять поиск информации, необходимой для эффективного выполнения профессиональных задач</p> <p>ОК 5. Использовать информационно-коммуникационные технологии в профессиональной деятельности</p> <p>ОК 6. Работать в команде, эффективно общаться с коллегами, руководством</p> <p>ПР 2 Пользоваться конструкторской документацией для выполнения трудовых функций</p> <p>ОК 6. Работать в команде, эффективно общаться с коллегами, руководством</p>	
Знать:	
<p>ПК 1Сформированность представлений об основах черчения</p> <p>ПК 2 Методы чтения машиностроительных чертежей, проектов и т.п.</p> <p>ПК 3 Сформированность представлений о требования Единой системы конструкторской документации (ЕСКД);</p> <p>ПК 4 Основные правила чтения технической и технологической документации</p> <p>ПМ 5Основные правила построения чертежей и схем, видов нормативно-технической документации</p> <p>ОК 4. Осуществлять поиск информации, необходимой для эффективного выполнения профессиональных задач.</p> <p>ОК 5. Использовать информационно-коммуникационные технологии в профессиональной деятельности</p>	<p>- перечисление общих сведений о сборочных чертежах</p> <p>- перечисление основных правил чтения конструкторской документации.</p> <p>- демонстрация знаний требований ЕСКД при выполнении практических заданий</p>

3.ОЦЕНКА ОСВОЕНИЯ УЧЕБНОЙ ДИСЦИПЛИНЫ (ПРЕДМЕТА)

3.1. Контроль и оценка освоения учебной дисциплины (предмета) по темам (разделам)

Элемент учебной дисциплины (предмета)	Формы и методы контроля			
	Текущий контроль		Промежуточная аттестация	
	Осваиваемые результаты	Метод контроля	Проверяемые результаты	Форма контроля
Раздел 1. История развития чертежа. Оформление чертежей				
Тема 1.1 ГОСТ. ЕСКД. Инструменты, материалы, форматы, шрифты.	Л6-7,Л17 МР1-МР7 ПР1- ПР2, ПР5	Устный опрос Практическая работа Самостоятельная работа	МР1 –МР7 ПР1-5	1 семестр – контрольная работа
Тема 1.2 Нанесение размеров. Правила нанесения. Масштабы.	Л6-7,Л17 МР1-МР7 ПР1- ПР2, ПР5	Устный опрос Практическая работа Самостоятельная работа		
Раздел 2. Геометрическое черчение				
Тема 2.1 Геометрические построения	Л6-7,Л17 МР1-МР7 ПР1- ПР2, ПР5	Устный опрос Практическая работа Самостоятельная работа		
Тема 2.2 Правила вычерчивания контуров технических деталей	Л6-7,Л17 МР1-МР7 ПР1- ПР2, ПР5	Устный опрос Практическая работа Самостоятельная работа		
Раздел 3. Проекционное черчение (основы начертательной геометрии)				
Тема 3.1 Метод проекций. Эпюр Монжа	Л6-7,Л17 МР1-МР7 ПР1- ПР2, ПР5	Устный опрос Практическая работа Самостоятельная работа		
Тема 3.2 Способы преобразования проекций	Л6-7,Л17 МР1-МР7 ПР1- ПР2, ПР5	Устный опрос Практическая работа Самостоятельная работа		
Тема 3.3 Аксонометрические проекции	Л6-7,Л17 МР1-МР7 ПР1- ПР2, ПР5	Устный опрос Практическая работа Самостоятельная работа		
Тема 3.4 Взаимное пересечение поверхностей геометрических тел	Л6-7,Л17 МР1-МР7 ПР1- ПР2, ПР5	Устный опрос Практическая работа Самостоятельная работа		
Тема 3.5	Л6-7,Л17	Устный опрос		

Проекция моделей деталей	MP1-MP7 ПР1- ПР2, ПР5	Практическая работа Самостоятельная работа		
4. Машиностроительное черчение				
Тема 4.1 Правила разработки оформления конструкторской документации. Изображения: виды, разрезы, сечения	Л6-7,Л17 MP1-MP7 ПР1- ПР2, ПР5	Устный опрос Практическая работа Самостоятельная работа		
Тема 4.2 Винтовые поверхности и изделия с резьбой	Л6-7,Л17 MP1-MP7 ПР1 ПР2Л6-7,Л17 MP1-MP7 ПР1- ПР2, ПР5	Устный опрос Практическая работа Самостоятельная работа		
Тема 4.3 Разъемные и неразъемные соединения деталей	Л6-7,Л17 MP1-MP7 ПР1- ПР2, ПР5	Устный опрос Практическая работа Самостоятельная работа		
Тема 4.4 Чертеж общего вида и сборочные чертежи	Л6-7,Л17 MP1-MP7 ПР1- ПР2, ПР5	Устный опрос Практическая работа Самостоятельная работа		
Раздел5. Чертежи и схемы по специальности				
Тема 5.1 Выполнение видов сварных соединений	Л6-7,Л17 MP1-MP7 ПР1- ПР2, ПР5	Устный опрос Практическая работа Самостоятельная работа		
Тема 5.2 Элементы строительного черчения	Л6-7,Л17 MP1-MP7 ПР1- ПР2, ПР5	Устный опрос Практическая работа Самостоятельная работа	MP1 –MP7 ПР1-5	2 семестр – дифференцированный зачет

3.1.1.Методы и критерии оценивания

1.Устный опрос. Критерии оценивания.

Оценка 5 «отлично» - ответил на вопросы в объеме лекционного и дополнительного материала, дал полные грамотные ответы на все дополнительные вопросы.

Оценка 4 «хорошо» - грамотно изложил ответы на вопросы, но содержание и формулировки имеют отдельные неточности (допускается нечеткая формулировка определений), в полной мере ответил на заданные дополнительные вопросы.

Оценка 3 «удовлетворительно» - ответил на часть вопросов в объеме лекционного материала и ответил на часть дополнительных вопросов.

Оценка 2 «неудовлетворительно» - допустил ошибки в определении базовых понятий, искажил их смысл, не ответил на дополнительные вопросы.

2. Самостоятельная работа. Критерии оценивания.

Оценка 5 «отлично» - работа выполнена в полном объеме; учтены все требования к данной работе; самостоятельно поставлены цели и задачи работы, соответствующие заданной теме/проблеме; получены результаты в соответствии с поставленной целью; работа оформлена аккуратно и грамотно.

Оценка 4 «хорошо» - выполнены требования к отметке «5», но были допущены два-три недочета; не более одной негрубой ошибки и одного недочета.

Оценка 3 «удовлетворительно» - работа выполнена не в полном объеме, но объем выполненной части работы позволяет получить часть результатов в соответствии с поставленной целью.

Оценка 2 «неудовлетворительно» - работа выполнена не полностью, и объем выполненной части работы позволяет получить недостаточно результатов в соответствии с поставленной целью.

3. Практическая работа. Критерии оценивания.

Оценка «5» - работа выполнена в полном объеме, с соблюдением алгоритма выполнения: последовательности проведения измерений, заполнения таблиц, графиков и др.; правильно и аккуратно выполнены все записи, таблицы, рисунки, чертежи, графики, вычисления; получены результаты в соответствии с поставленной целью.

Оценка «4» - выполнены требования к отметке «5», но были допущены два-три недочета; не более одной негрубой ошибки и одного недочета.

Оценка «3» - работа выполнена не в полном объеме, но объем выполненной части работы позволяет получить часть результатов в соответствии с поставленной целью.

Оценка «2» - работа выполнена не полностью и объем выполненной части работы не позволяет получить никаких результатов в соответствии с поставленной целью.

4. КОНТРОЛЬНО-ОЦЕНОЧНЫЕ СРЕДСТВА ДЛЯ ПРОВЕДЕНИЯ ПРОМЕЖУТОЧНОЙ АТТЕСТАЦИИ

3. Контрольная работа

1. Форма проведения: письменная.

2. Условия выполнения

1. Инструкция для обучающихся.

2. Время выполнения: 90 минут.

3. Оборудование учебного кабинета: посадочные места по количеству обучающихся, чертежные принадлежности.

4. Технические средства обучения: не используются.

5. Информационные источники: не используются.

6. Требования охраны труда: выполнение норм техники безопасности в кабинете.

3. Пакет материалов

1. Перечень тем, которые включает контрольная работа:

1. ГОСТ. ЕСКД. Инструменты, материалы, форматы, шрифты.

2. Нанесение размеров. Правила нанесения. Масштабы.

3. Геометрические построения
4. Метод проекций. Эпюр Монжа
5. Способы преобразования проекций
6. Аксонометрические проекции
7. Взаимное пересечение поверхностей

Оценка запланированных результатов по учебной дисциплине (предмету)

Результаты обучения: умения, знания и общие компетенции	Показатели оценки результата
Уметь:	
<p>МР 1 Самостоятельно определять цели деятельности и составлять планы деятельности</p> <p>МР4 Проявлять готовность к самостоятельной информационно-познавательной деятельности</p> <p>МР7 Проявлять целеустремленность в поисках и принятии решений</p> <p>ПР 1 Сформировывать представления об основах черчения</p> <p>ПМ2 Владеть методами чтения машиностроительных чертежей, проектов и т.п.</p> <p>ПР 3 Сформировывать представления о требования Единой системы конструкторской документации (ЕСКД);</p> <p>ПМ 4 Владеть основными правилами чтения технической и технологической документации</p> <p>ПМ 5 Владеть основными правилам построения чертежей и схем, видов нормативно-технической документации.</p> <p>ОК 4. Осуществлять поиск информации, необходимой для эффективного выполнения профессиональных задач.</p> <p>ОК 5. Использовать информационно-коммуникационные технологии в профессиональной деятельности</p> <p>ОК 6. Работать в команде, эффективно общаться с коллегами, руководством.</p> <p>ПР 2 Пользоваться конструкторской документацией для выполнения трудовых функций</p> <p>ОК 6. Работать в команде, эффективно общаться с коллегами, руководством</p>	<p>- выполнение эскизов, рабочих чертежей несложных деталей</p> <p>- применение правил чтения технологической документации</p> <p>- применение правил пользования конструкторской документацией для выполнения трудовых функций</p>
Знать:	
<p>ПК 1 Сформированность представлений об основах черчения;</p> <p>ПК 2 Методы чтения машиностроительных чертежей, проектов и т.п.;</p> <p>ПК 3 Сформированность представлений о требования Единой системы</p>	<p>- перечисление общих сведений о сборочных чертежах</p> <p>- перечисление основных правил чтения конструкторской документации.</p> <p>- демонстрация знаний требований ЕСКД при выполнении практических заданий</p>

б) прямоугольной изометрической проекцией

17. Коэффициент искажения размеров по осям прямоугольной изометрии равен...

- а) 1,5 б) 0,5 в) 1

18. Изображение окружности в изометрии представляет собой:

- а) эллипс б) окружность

19. Количество изображений на чертеже должно быть:

- а) максимальным
б) минимальным, но достаточным для выявления формы предмета
в) не имеет значения каким

20. Оси симметрии выходят за контур изображения на...

- а) 2-5мм б) 1мм в) 10мм

Задание (графическая работа)

1. Выполнить сопряжение, деление окружности на равные части

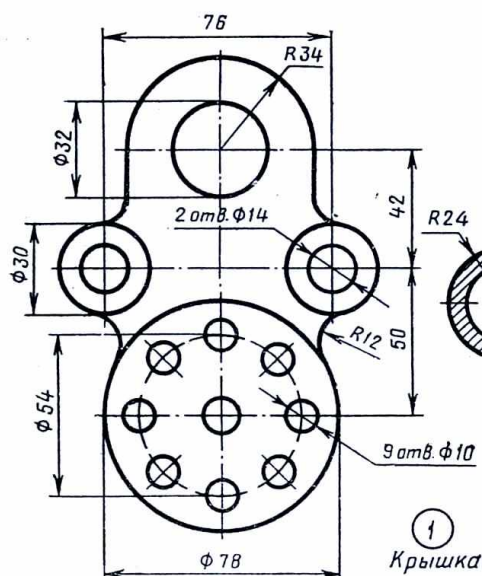

4.Эталоны ответов.

Ответы на тест

1	2	3	4	5	6	7	8	9	10
б	б	а	а	б	б	а	в	а	а
11	12	13	14	15	16	17	18	19	20
в	в	а	б	б	б	в	а	б	а

Ответ на задание

Задание: обучающийся должен правильно выполнить сопряжение и поделить окружность на равные части

5.Критерии оценки ответов обучающихся.

Оценка 5 «отлично» - работа выполнена в полном объеме, с соблюдением правил выполнения: правильно и аккуратно выполнены все линии, нанесены все размеры, деление окружности на равные части произведено правильно; цель достигнута.

Оценка 4 «хорошо» - выполнены требования к отметке «5», но были допущены два-три недочета; не более одной негрубой ошибки и одного недочета.

Оценка 3 «удовлетворительно» - работа выполнена не в полном объеме, но объем выполненной части работы позволяет получить часть результатов в соответствии с поставленной целью.

Оценка 2 «неудовлетворительно» работа выполнена не полностью и объем выполненной части работы не позволяет получить никаких результатов в соответствии с поставленной целью.

6. Ведомость.

2. Дифференцированный зачёт

1. Форма проведения: письменная.

2. Условия выполнения

Время выполнения задания: 90 минут.

Оборудование учебного кабинета: посадочные места для обучающихся, чертежные принадлежности.

Технические средства обучения: отсутствуют.

Информационные источники: не используются.

Требования охраны труда: выполнение норм охраны труда в кабинете.

3. Пакет материалов для проведения дифференцированного зачёта.

3.1. Перечень тем (разделов), выносимых на дифференцированный зачёт:

1. ГОСТ. ЕСКД. Инструменты, материалы, форматы, шрифты.
2. Нанесение размеров. Правила нанесения. Масштабы.
3. Геометрические построения
4. Метод проекций. Эпюр Монжа
5. Способы преобразования проекций
6. Аксонометрические проекции
7. Взаимное пересечение поверхностей
8. Правила разработки оформления конструкторской документации. Изображения: виды, разрезы, сечения
9. Винтовые поверхности и изделия с резьбой
10. Разъемные и неразъемные соединения
11. Чертеж общего вида и сборочные чертежи
12. Выполнение видов сварных соединений

Условные графические изображения и обозначения

3.2. Практические задания к дифференцированному зачёту:

1. Чертеж – это...

а) документ, предназначенный для разового использования в производстве, содержащий изображение изделия и другие данные для его изготовления;

б) графический документ, содержащий изображения предмета и другие данные, необходимые для его изготовления и контроля;

в) наглядное изображение, выполненное по правилам аксонометрических проекций от руки, на глаз.

2. Основная надпись должна быть расположена

- а) в левом верхнем углу формата;
- б) в правом нижнем углу формата;
- в) в зависимости от положения формата;
- г) в левом нижнем углу формата.

3. Изображение предмета на чертеже, выполненного в масштабе 1:2 относительно самого предмета будет...

- а) больше;
- б) равно;
- в) меньше;
- г) больше или меньше в зависимости от формата.

4. Размеры на чертежах проставляют...

- а) в см;
- б) в дм;
- в) в мм.

5. К прерывистым линиям относятся...

- а) тонкая;
- б) штриховая;
- в) штрихпунктирная;
- г) волнистая.

6. Какое обозначение твердости карандаша не встречается?

- а) ТМ;
- б) Т;
- в) М;
- г) МТ.

7. Угол наклонного шрифта к основанию строки составляет....

- а) 70°
- б) 45°
- в) 75°
- г) 95° .

8. Сопряжением называется:

- а) переход одной кривой линии в другую;
- б) переход одной линии в другую;
- в) плавный переход одной линии в другую;
- г) переход одной линии в окружность;
- д) плавный переход окружности в линию.

9. При прямоугольном проецировании любой объект имеет:

- а) 1 вид;
- б) 2 вида;
- в) 3 вида;
- г) 6 видов;
- д) любое количество видов.

10. На профильной плоскости изображается:

- а) главный вид;

- б) вид сверху;
- в) вид справа;
- г) вид слева;
- д) вид с боку.

11. Главным видом принято считать:

- а) вид сбоку;
- б) вид спереди;
- в) вид сверху;
- г) вид снизу;
- д) вид слева.

12. Чем определяется размер шрифта?

- а) высотой буквы;
- б) номером шрифта;
- в) шириной буквы;
- г) номером буквы;
- д) длиной строки.

13. Какая плоскость проекций соответствует виду сверху:

- а) горизонтальная;
- б) фронтальная;
- в) профильная;
- г) секущая плоскость

14. На пересечении, каких линий должен находиться центр окружности:

- а) штриховой;
- б) сплошной тонкой;
- в) волнистой;
- г) штрих - пунктирной.

15. Какой из карандашей самый твердый:

- а) ТМ;
- б) 6В;
- в) Т;
- г) 2Н;
- д) 2М.

16. Деление окружности на 6 равных частей можно выполнить при помощи:

- а) угольника;
- б) транспортира;
- в) линейки;
- г) циркуля;
- д) лекала.

17. Изометрической проекцией окружности является:

- а) эллипс;
- б) овал;
- в) круг;
- г) кривая;

д) дуга.

18. Определите, на каком чертеже правильно записаны размерные числа



Рис. С3-2.

- 1) Правильный вариант ответа №1;
- 2) Правильный вариант ответа №2;
- 3) Правильный вариант ответа №3;
- 4) Правильный вариант ответа №4;
- 5) Правильный вариант ответа №5;

19. На каком расстоянии друг от друга должны быть параллельные размерные линии?

- а) 5 мм
- б) 15 мм
- в) 10 мм.

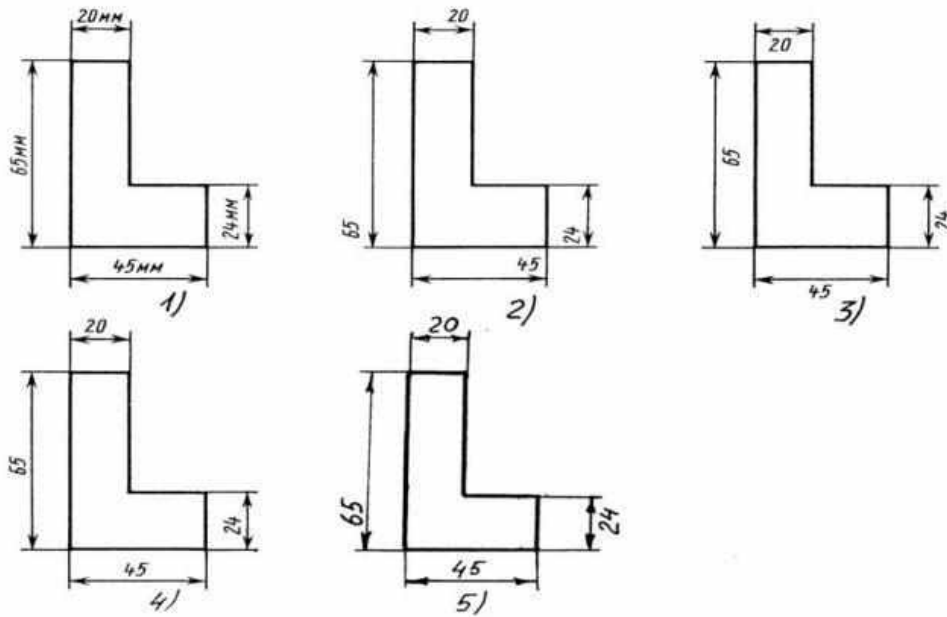
20. Даны два вида деталей: главный вид и вид слева. Определите вид сверху из предложенных вариантов.



Рис. С3-6

- 1) Правильный вариант ответа №1;
- 2) Правильный вариант ответа №2;
- 3) Правильный вариант ответа №3;
- 4) Правильный вариант ответа №4;
- 5) Правильный вариант ответа №5.

Задание (графическая работа)

1. Построить третью проекцию по двум заданным

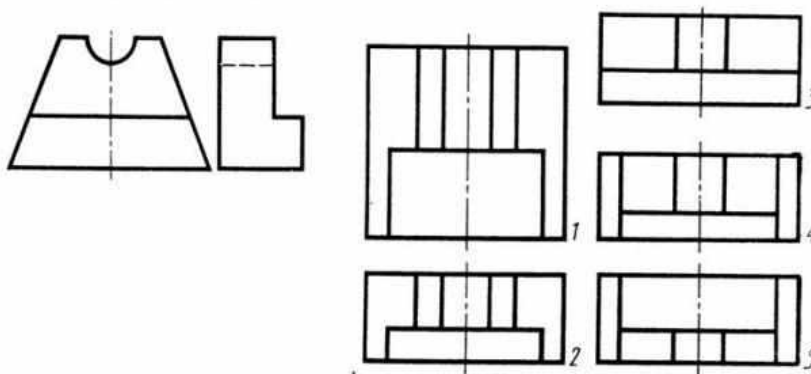
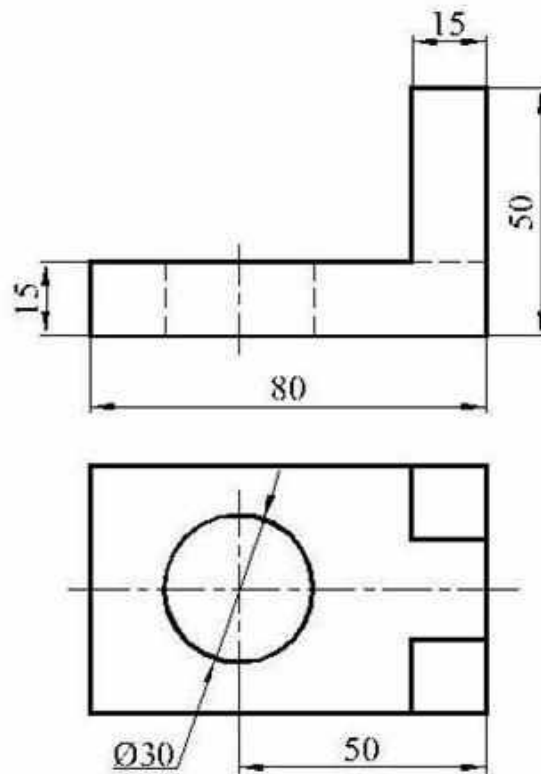

Эталоны ответов на практические задания (даны в п.3.2.)

Тест

Вариант 1

1	2	3	4	5	6	7	8	9	10
б	б	в	в	б,в	г	в	в	в	г
11	12	13	14	15	16	17	18	19	20
б	а	а	г	г	г	а	4	в	2

Задание (графическая работа)

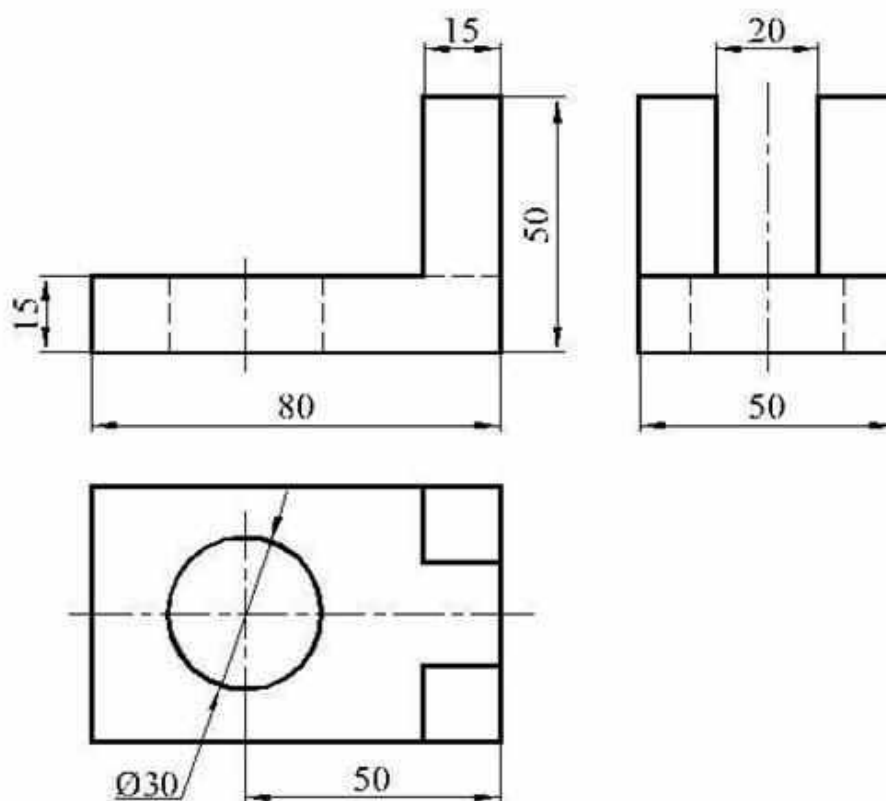

Оценка запланированных результатов по учебной дисциплине (предмету)

Результаты обучения: умения, знания и общие компетенции	Показатели оценки результата
Уметь:	
<p>МР 1 Самостоятельно определять цели деятельности и составлять планы деятельности</p> <p>МР4 Проявлять готовность к самостоятельной информационно-познавательной деятельности</p> <p>МР7 Проявлять целеустремленность в поисках и принятии решений</p> <p>ПР 1 Сформировывать представления об основах черчения.</p> <p>ПМ2 Владеть методами чтения машиностроительных чертежей, проектов и т.п.</p> <p>ПР 3 Сформировывать представления о требования Единой системы конструкторской документации (ЕСКД)</p> <p>ПМ 4 Владеть основными правилами чтения технической и технологической документации</p> <p>ПМ 5 Владеть основными правилам построения чертежей и схем, видов нормативно-технической документации.</p> <p>ОК 4. Осуществлять поиск информации, необходимой для эффективного</p>	<ul style="list-style-type: none"> - выполнение эскизов, рабочих чертежей несложных деталей. - применение правил чтения технологической документации. - применение правил пользования конструкторской документацией для выполнения трудовых функций

<p>выполнения профессиональных задач ОК 5. Использовать информационно-коммуникационные технологии в профессиональной деятельности ОК 6. Работать в команде, эффективно общаться с коллегами, руководством ПР 2 Пользоваться конструкторской документацией для выполнения трудовых функций ОК 6. Работать в команде, эффективно общаться с коллегами, руководством</p>	
Знать:	
<p>ПК 1 Сформированность представлений об основах черчения ПК 2 Методы чтения машиностроительных чертежей, проектов и т.п. ПК 3 Сформированность представлений о требования Единой системы конструкторской документации (ЕСКД); ПК 4 Основные правила чтения технической и технологической документации ПМ 5 Основные правила построения чертежей и схем, видов нормативно-технической документации ОК 4. Осуществлять поиск информации, необходимой для эффективного выполнения профессиональных задач. ОК 5. Использовать информационно-коммуникационные технологии в профессиональной деятельности</p>	<p>- перечисление общих сведений о сборочных чертежах - перечисление основных правил чтения конструкторской документации. - демонстрация знаний требований ЕСКД при выполнении практических заданий</p>

4. Критерии оценки ответов обучающихся:

Оценка 5 «отлично» - работа выполнена в полном объеме, с соблюдением правил выполнения: правильно и аккуратно выполнены все линии, нанесены все размеры, правильна, построена третья проекция цель достигнута.

Оценка 4 «хорошо» - выполнены требования к отметке «5», но были допущены два-три недочета; не более одной негрубой ошибки и одного недочета.

Оценка 3 «удовлетворительно» - работа выполнена не в полном объеме, но объем выполненной части работы позволяет получить часть результатов в соответствии с поставленной целью.

Оценка 2 «неудовлетворительно» работа выполнена не полностью и объем выполненной части работы не позволяет получить никаких результатов в соответствии с поставленной целью.

5. Зачетная ведомость.

МИНИСТЕРСТВО ПРОФЕССИОНАЛЬНОГО ОБРАЗОВАНИЯ
И ЗАНЯТОСТИ НАСЕЛЕНИЯ ПРИМОРСКОГО КРАЯ

краевое государственное автономное
профессиональное образовательное учреждение
«Дальнегорский индустриально-технологический колледж»

**КОМПЛЕКТ КОНТРОЛЬНО-ОЦЕНОЧНЫХ СРЕДСТВ
УЧЕБНОЙ ДИСЦИПЛИНЫ (ПРЕДМЕТА)
ОБЩЕОБРАЗОВАТЕЛЬНОГО ЦИКЛА
ВВЕДЕНИЕ В СВАРОЧНЫЕ ТЕХНОЛОГИИ / ВВЕДЕНИЕ В ПРОФЕССИЮ
ДУД.01.4 ИНФОРМАЦИОННЫЕ ТЕХНОЛОГИИ В ПРОФЕССИОНАЛЬНОЙ
ДЕЯТЕЛЬНОСТИ**

для профессии

15.01.05 Сварщик (ручной и частично механизированной сварки (наплавки))

Дальнегорск, 2022 год

Комплект контрольно-оценочных средств разработан на основе Федерального государственного образовательного стандарта среднего профессионального образования по профессии СПО 15.01.05 Сварщик (ручной и частично механизированной сварки (наплавки)) базового уровня подготовки программы учебной дисциплины (предмета) «Введение в сварочные технологии / Введение в профессию. ДУД.01.4 Информационные технологии в профессиональной деятельности».

Разработчики:

Организация-разработчик: КГА ПОУ «ДИТК»

Разработчик: Архипова Елена Георгиевна., преподаватель

ОДОБРЕН

цикловой методической комиссией

Протокол № 2

от «05» сентября 2023 г.

Председатель Яковцева О. А

СОДЕРЖАНИЕ

1. Паспорт комплекта контрольно-оценочных средств
2. Результаты освоения учебной дисциплины (предмета), подлежащие проверке
3. Оценка освоения учебной дисциплины (предмета)
 - 3.1. Контроль и оценка освоения учебной дисциплины (предмета) по темам (разделам)
 - 3.1.1 Методы и критерии оценивания
 - 3.2. Контрольно – оценочные средства для входного контроля по дисциплине (предмету)
4. Контрольно-оценочные средства для проведения промежуточной аттестации
 - 4.1. Пакет материалов
 - 4.2. Критерии оценки

1. ПАСПОРТ КОМПЛЕКТА КОНТРОЛЬНО-ОЦЕНОЧНЫХ СРЕДСТВ

В результате освоения учебной дисциплины (предмета) «Введение в сварочные технологии / Введение в профессию. ДУД.01.4 Информационные технологии в профессиональной деятельности» обучающийся должен обладать предусмотренными ФГОС по специальности СПО 15.01.05 Сварщик (ручной и частично механизированной сварки (наплавки)) базового уровня подготовки следующими умениями, знаниями, которые формируют профессиональную компетенцию, и общими компетенциями.

Обучающийся должен знать:

ПР1. сформированность представлений о роли информации и информационных процессов в окружающем мире;

ПР6. сформированность представлений о базах данных и простейших средствах управления ими;

ПР7. сформированность базовых навыков и умений по соблюдению требований техники безопасности, гигиены и ресурсосбережения при работе со средствами информатизации;

ПР8. понимание основ правовых аспектов использования компьютерных программ и прав доступа к глобальным информационным сервисам

Обучающийся должен уметь

ЛР1 готовность и способность к самостоятельной и ответственной творческой деятельности с использованием информационно-коммуникационных технологий;

ЛР2 умение использовать достижения современных информационных технологий для повышения собственного интеллектуального развития в выбранной профессиональной деятельности, самостоятельно формировать новые для себя знания в профессиональной области, используя для этого доступные источники информации;

ЛР 3 умение выстраивать конструктивные взаимоотношения в командной работе по решению общих задач, в том числе с использованием современных средств сетевых коммуникаций;

ЛР 4 умение управлять своей познавательной деятельностью, проводить самооценку уровня собственного интеллектуального развития, в том числе с использованием современных электронных образовательных ресурсов;

ЛР 5 умение выбирать грамотное поведение при использовании разнообразных средств информационно-коммуникационных технологий как в профессиональной деятельности, так и в быту;

ЛР бготовность к продолжению образования и повышению квалификации в избранной профессиональной деятельности на основе развития личных информационно-коммуникационных компетенций;

МР1 умение определять цели, составлять планы деятельности и определять средства, необходимые для их реализации;

МР2 использование различных видов познавательной деятельности для решения информационных задач, применение основных методов познания (наблюдения, описания, измерения, эксперимента) для организации учебно-исследовательской и проектной деятельности с использованием информационно-коммуникационных технологий;

МР3 использование различных информационных объектов, с которыми возникает необходимость сталкиваться в профессиональной сфере в изучении явлений и процессов;

МР4 использование различных источников информации, в том числе электронных библиотек, умение критически оценивать и интерпретировать информацию, получаемую из различных источников, в том числе из сети Интернет;

МР5 умение анализировать и представлять информацию, данную в электронных форматах на компьютере в различных видах;

МР6 умение использовать средства информационно-коммуникационных технологий в решении когнитивных, коммуникативных и организационных задач с соблюдением требований эргономики, техники безопасности, гигиены, ресурсосбережения, правовых и этических норм, норм информационной безопасности;

МР7 умение публично представлять результаты собственного исследования, вести дискуссии, доступно и гармонично сочетая содержание и формы представляемой информации средствами информационных и коммуникационных технологий;

ПР2. использование технологии сбора, размещения, хранения, накопления, преобразования и передачи данных в профессионально ориентированных информационных системах;

ПР3. использование в профессиональной деятельности различных видов программного обеспечения, в том числе специального;

ПР4. владение способами представления, хранения и обработки данных на компьютере;

ПР5. владение компьютерными средствами представления и анализа данных в электронных таблицах;

ПР9. применение на практике средств защиты информации от вредоносных программ, правил личной безопасности и этики работы с информацией и средствами коммуникаций в Интернете.

Код ЛР	Личностные результаты реализации программы (дескрипторы)
ЛР 1	Осознающий себя гражданином и защитником великой страны.
ЛР 2	Проявляющий активную гражданскую позицию, демонстрирующий приверженность принципам честности, порядочности, открытости. Экономически активный и участвующий в студенческом и территориальном самоуправлении, в том числе на условиях добровольчества, продуктивно взаимодействующие и участвующие в деятельности общественных организаций. Готовый использовать свой личный и профессиональный потенциал для защиты национальных интересов России.
ЛР 3	Демонстрирующий приверженность к родной культуре, исторической памяти на основе любви к Родине, родному народу, малой родине, принятию традиционных ценностей многонационального народа России. Лояльный к установкам и проявлениям представителей субкультур, отличающий их от групп с деструктивным поведением. Демонстрирующий неприятие и предупреждающий социально опасное поведение окружающих.
ЛР 4	Принимающий семейные ценности своего народа, готовый к созданию семьи и воспитанию детей; демонстрирующий неприятие насилия в семье, ухода от родительской ответственности, отказа от отношений со своими детьми и их финансового содержания.
ЛР 5	Занимающий активную гражданскую позицию избирателя, волонтера, общественного деятеля.

ЛР 6	Принимающий цели и задачи научно-технологического, экономического, информационного развития России, готовый работать на их достижение. Стремящийся к формированию в сетевой среде личного и профессионального, конструктивного «цифрового следа».
ЛР 7	Готовый соответствовать ожиданиям работодателей: проектно мыслящий, эффективно взаимодействующий с членами команды и сотрудничающий с другими людьми, осознанно выполняющий профессиональные требования, ответственный, пунктуальный, дисциплинированный, трудолюбивый, критически мыслящий, нацеленный на достижение поставленных целей; демонстрирующий профессиональную жизнестойкость.
ЛР 8	Проявляющий и демонстрирующий уважение к представителям различных этнокультурных, социальных, конфессиональных и иных групп. Сопричастный к сохранению, преумножению и трансляции культурных традиций и ценностей многонационального российского государства.
ЛР 9	Уважающий этнокультурные, религиозные права человека, в том числе с особенностями развития; ценящий собственную и чужую уникальность в различных ситуациях, во всех формах и видах деятельности.
ЛР 10	Принимающий активное участие в социально значимых мероприятиях, соблюдающий нормы правопорядка, следующий идеалам гражданского общества, обеспечения безопасности, прав и свобод граждан России; готовый оказать поддержку нуждающимся. Соблюдающий и пропагандирующий правила здорового и безопасного образа жизни, спорта; предупреждающий либо преодолевающий зависимости от алкоголя, табака, психоактивных веществ, азартных игр и т.д.
ЛР 11	Лояльный к установкам и проявлениям представителей субкультур, отличающий их от групп с деструктивным и девиантным поведением.
ЛР 12	Осознающий приоритетную ценность личности человека; уважающий собственную и чужую уникальность в различных ситуациях, во всех формах и видах деятельности.
ЛР 13	Умение реализовывать личностные качества в производственном процессе
ЛР 14	Стрессоустойчивость, коммуникабельность
ЛР 15	Опыт научно-исследовательской деятельности
ЛР 16	Открытый к текущим и перспективным изменениям в мире труда, демонстрирующий навыки самообразования и саморазвития.
ЛР 17	Инновационность мышления в реализации производственных задач
ЛР 18	Выполнение социальных норм и правил, внутреннего распорядка колледжа и предприятия
ЛР 19	Профессиональная идентичность и ответственность
ЛР 20	Самооценка и рефлексия результатов своей деятельности и развития

Формируемые ОК:

ОК 4. Осуществлять поиск информации, необходимой для эффективного выполнения профессиональных задач.

ОК 5. Использовать информационно-коммуникационные технологии в профессиональной деятельности.

Формами промежуточной аттестации по учебной дисциплине (предмету) являются контрольная работа (1 семестр), дифференцированный зачет (2 семестр).

2. РЕЗУЛЬТАТЫ ОСВОЕНИЯ УЧЕБНОЙ ДИСЦИПЛИНЫ (ПРЕДМЕТА), ПОДЛЕЖАЩИЕ ПРОВЕРКЕ

В результате аттестации по учебной дисциплине (предмету) осуществляется комплексная проверка следующих умений и знаний, а также динамика формирования общих компетенций:

Результаты обучения: умения, знания и общие компетенции	Показатели оценки результата
Уметь:	
<p>ЛР1 готовность и способность к самостоятельной и ответственной творческой деятельности с использованием информационно-коммуникационных технологий</p> <p>ЛР2 умение использовать достижения современных информационных технологий для повышения собственного интеллектуального развития в выбранной профессиональной деятельности, самостоятельно формировать новые для себя знания в профессиональной области, используя для этого доступные источники информации</p> <p>ЛР3 умение выстраивать конструктивные взаимоотношения в командной работе по решению общих задач, в том числе с использованием современных средств сетевых коммуникаций;</p> <p>ЛР4 умение управлять своей познавательной деятельностью, проводить самооценку уровня собственного интеллектуального развития, в том числе с использованием современных электронных образовательных ресурсов</p> <p>ЛР5 умение выбирать грамотное поведение при использовании разнообразных средств информационно-коммуникационных технологий как в профессиональной деятельности, так и в быту;</p> <p>ЛР6 готовность к продолжению образования и повышению квалификации в избранной профессиональной деятельности на основе развития личных информационно-коммуникационных компетенций</p> <p>МР1 умение определять цели, составлять планы деятельности и определять средства, необходимые для их реализации</p> <p>МР2 использование различных видов познавательной деятельности для решения информационных задач, применение основных методов познания</p>	<p>– самостоятельное определение цели, задание параметров и критериев, по которым можно определить, что цель достигнута</p> <p>– сопоставление полученного результата деятельности с поставленной заранее целью</p> <p>– координация и выполнение работы в условиях реального, виртуального и комбинированного взаимодействия</p> <p>– развернутое, логичное и точное изложение своей точки зрения с использованием адекватных (устных и письменных) языковых средств</p> <p>– соблюдение принципов обеспечения информационной безопасности, способы и средства обеспечения надёжного функционирования средств ИКТ;</p> <p>– использование ссылок и цитирование источников информации</p> <p>– владение нормами информационной этики и права</p> <p>– оценивание и организация информации, в том числе получаемой из средств массовой информации, свидетельств очевидцев, интервью</p> <p>– умение оформлять</p>

<p>(наблюдения, описания, измерения, эксперимента) для организации учебно-исследовательской и проектной деятельности с использованием информационно-коммуникационных технологий;</p> <p>МР3 использование различных информационных объектов, с которыми возникает необходимость сталкиваться в профессиональной сфере в изучении явлений и процессов</p> <p>МР4 использование различных источников информации, в том числе электронных библиотек,</p> <p>МР5 умение критически оценивать и интерпретировать информацию, получаемую из различных источников, в том числе из сети Интернет</p> <p>умение анализировать и представлять информацию, данную в электронных форматах на компьютере в различных видах</p> <p>МР6 умение использовать средства информационно-коммуникационных технологий в решении когнитивных, коммуникативных и организационных задач с соблюдением требований эргономики, техники безопасности, гигиены, ресурсосбережения, правовых и этических норм, норм информационной безопасности</p> <p>МР7 умение публично представлять результаты собственного исследования, вести дискуссии, доступно и гармонично сочетая содержание и формы представляемой информации средствами информационных и коммуникационных технологий;</p> <p>ПР2 использование технологии сбора, размещения, хранения, накопления, преобразования и передачи данных в профессионально ориентированных информационных системах</p> <p>ПР3 использование в профессиональной деятельности различных видов программного обеспечения, в том числе специального;</p> <p>ПР4 владение способами представления, хранения и обработки данных на компьютере</p> <p>ПР5 владение компьютерными средствами представления и анализа данных в электронных таблицах</p> <p>ПР7 сформированность базовых навыков и умений по соблюдению требований техники безопасности, гигиены и ресурсосбережения при работе со средствами информатизации</p>	<p>профессиональные документы в текстовом редакторе Word</p> <ul style="list-style-type: none"> - использование компьютерных средств представления и анализа данных табличных данных - обработка статистической информации с помощью компьютера; - умение пользоваться базами данных и справочными системами; - использование компьютерных средств представления данных; - представление о типологии компьютерных сетей, умение приводить примеры; - представление о технических и программных средствах телекоммуникационных технологий применять на практике; - определение ключевых слова, фраз для поиска информации; - умение использовать почтовые сервисы для передачи информации; - планирование индивидуальной и коллективной деятельности с использованием программных инструментов поддержки управления проектом; - осуществление эффективного поиска информации в Интернете. <p>Пользоваться основными сервисами Интернета;</p> <ul style="list-style-type: none"> - владение базовыми навыками и умениями по соблюдению требований техники безопасности, гигиены и ресурсосбережения при работе со средствами информатизации; - реализация антивирусной
---	--

<p>ПР9 применение на практике средств защиты информации от вредоносных программ, правил личной безопасности и этики работы с информацией и средствами коммуникаций в Интернете. ОК 4, ОК 5</p>	<p>защиты компьютера</p>
<p>Знать:</p>	
<p>ПР1 сформированность представлений о роли информации и информационных процессов в окружающем мире; ПР6 сформированность представлений о базах данных и простейших средствах управления ими; ПР8 понимание основ правовых аспектов использования компьютерных программ и прав доступа к глобальным информационным сервисам ОК 4, ОК 5</p>	<ul style="list-style-type: none"> - классификация информационных процессов по принятому основанию - выделение основных информационных процессов в реальных системах - представление о способах хранения и простейшей обработке данных - знание принципов обеспечения информационной безопасности, способы и средства обеспечения надёжного функционирования средств ИКТ - представление о системах оптического распознавания информации, применение на практике - представление о системах машинного перевода, применение на практике

3. ОЦЕНКА ОСВОЕНИЯ УЧЕБНОЙ ДИСЦИПЛИНЫ (ПРЕДМЕТА)

3.1. Контроль и оценка освоения учебной дисциплины (предмета) по темам (разделам)

Элемент учебной дисциплины (предмета)	Формы и методы контроля			
	Текущий контроль		Промежуточная аттестация	
	Осваиваемые результаты	Метод контроля	Проверяемые результаты	Форма контроля
1. Информационные процессы и технологии	ЛР1, ЛР2, МР7, ПР1, ОК 4, ОК 5	Устный опрос	ЛР1, ЛР2, ПР1, ПР2, ПР3, ПР5	1 семестр – контрольная работа
2. Возможности настольных издательских систем	ЛР3, ЛР4, МР7, ПР3, ПР4, ОК4, ОК5	Тестирование, практическая работа	ЛР1, ЛР2, МР3, ПР1, ПР5	
3. Табличный процессор Microsoft Excel	ЛР3, ЛР4, ЛР5, МР7, ПР3, ПР4,	Тестирование, практическая	ЛР1, МР3, ПР2, ПР4,	

	ПР6, ОК4, ОК5	работа	ПР5	2 семестр – дифференцированный зачет
4. Технология использования систем управления базами данных	ЛР3, ЛР4, ЛР5, МР1-МР7, ПР1, ПР3, ПР6, ОК4, ОК5	Тестирование, практическая работа	МР3, ПР2, ПР6	
5. Подготовка компьютерных презентаций в программе MS Power Point	ЛР3, ЛР4, МР7, ПР3, ПР4, ПР5, ОК4, ОК5	Тестирование, практическая работа	ЛР5, ПР2, ПР5	
6. Системы автоматизированного проектирования	ЛР2, МР3, ПР2, ПР4	Тестирование, практическая работа	ПР4	
7. Телекоммуникационные системы в профессиональной деятельности	ЛР3, ЛР4, МР1-МР7, ПР3, ПР4, ОК4, ОК5	Тестирование, практическая работа	ЛР5, МР3, ПР2, ПР5	
8. Основы защиты компьютерной информации	ПР7, ПР8, ПР9, ОК4, ОК5	Практическая работа	ЛР5, МР5, ПР2, ПР7, ПР8, ПР9	

3.1.1. Методы и критерии оценивания

1. Устный опрос. Критерии оценивания.

Оценка 5 «отлично» - ответил на вопросы в объеме лекционного и дополнительного материала, дал полные грамотные ответы на все дополнительные вопросы.

Оценка 4 «хорошо» - грамотно изложил ответы на вопросы, но содержание и формулировки имеют отдельные неточности (допускается нечеткая формулировка определений), в полной мере ответил на заданные дополнительные вопросы.

Оценка 3 «удовлетворительно» - ответил на часть вопросов в объеме лекционного материала и ответил на часть дополнительных вопросов.

Оценка 2 «неудовлетворительно» - допустил ошибки в определении базовых понятий, искажил их смысл, не ответил на дополнительные вопросы.

2. Тестовое задание. Критерии оценивания.

Оценка 5 «отлично» - правильно выполнено 85 – 100 % заданий.

Оценка 4 «хорошо» - правильно выполнено 70 – 84 % заданий.

Оценка 3 «удовлетворительно» правильно выполнено 55 – 69 % заданий.

Оценка 2 «неудовлетворительно» - правильно выполнено 1 – 54 % заданий.

3. Практическая работа. Критерии оценивания.

Оценка 5 «отлично» - работа выполнена в полном объеме, с соблюдением алгоритма выполнения: последовательности проведения измерений, заполнения таблиц, графиков и др.; правильно и аккуратно выполнены все записи, таблицы, рисунки, чертежи, графики, вычисления; получены результаты в соответствии с поставленной целью.

Оценка 4 «хорошо» - выполнены требования к оценке «5», но были допущены два-три недочета; не более одной негрубой ошибки и одного недочета.

Оценка 3 «удовлетворительно» - работа выполнена не в полном объеме, но объем выполненной части работы позволяет получить часть результатов в соответствии с поставленной целью.

Оценка 2 «неудовлетворительно» - работа выполнена не полностью и объем выполненной части работы не позволяет получить никаких результатов в соответствии с поставленной целью.

4.КОНТРОЛЬНО-ОЦЕНОЧНЫЕ СРЕДСТВА ДЛЯ ПРОВЕДЕНИЯ ПРОМЕЖУТОЧНОЙ АТТЕСТАЦИИ

1.Контрольная работа (1 семестр)

1.Форма проведения: *выполнение практико-ориентированного задания*

2.Условия выполнения

Время выполнения задания: 90 минут

Оборудование учебного кабинета: задания для контрольной работы; посадочные места по количеству обучающихся

Технические средства обучения: персональные компьютеры

Программное обеспечение:

- операционная система Windows 10
- офисный пакет прикладных программ MSOffice 2010
- тестовая оболочка Айрен

Информационные источники:

- учебно-наглядные пособия
- Михеева Е. В. Информационные технологии в профессиональной деятельности: учеб. пособие для студ. учреждений сред. проф. образования/ Е. В. Михеева. - 14-е изд., стер. - М.: Издательский центр «Академия», 2019
- Михеева Е. В. Практикум по информационным технологиям в профессиональной деятельности: учеб. пособие для студ. учреждений сред. проф. образования/ Е. В. Михеева, О. И. Титова. - М.: Издательский центр «Академия», 2017

3.Пакет материалов для проведения контрольной работы

3.1.Перечень тем, которые включает контрольная работа.

- Информационные процессы и технологии
- Возможности настольных издательских систем
- Табличный процессор Microsoft Excel

Оценка запланированных результатов по учебной дисциплине (предмету)

Результаты обучения (элементы)	Показатели оценки результата
Личностные: - ЛР1готовность и способность к самостоятельной и ответственной творческой деятельности с использованием информационно-коммуникационных технологий - ЛР2умение использовать достижения современных информационных технологий для повышения собственного интеллектуального развития в выбранной	- взаимодействие с обучающимися, преподавателями и мастерами в ходе обучения - сотрудничество со сверстниками и преподавателями при выполнении различного рода деятельности - использование различных ресурсов для достижения поставленных целей - демонстрация интереса к достижениям науки

<p>профессиональной деятельности, самостоятельно формировать новые для себя знания в профессиональной области, используя для этого доступные источники информации</p>	<p>– демонстрация способностей к учебно-исследовательской и проектной деятельности в соответствии с современными нормами</p>
<p>Метапредметные: – М3 использование различных информационных объектов, с которыми возникает необходимость сталкиваться в профессиональной сфере в изучении явлений и процессов</p>	<p>– демонстрация использования различных информационных объектов, с которыми возникает необходимость сталкиваться в профессиональной сфере в изучении явлений и процессов в соответствии с современной реальностью</p>
<p>Предметные: – ПР1 сформированность представлений о роли информации и информационных процессов в окружающем мире – ПР2 использование технологии сбора, размещения, хранения, накопления, преобразования и передачи данных в профессионально ориентированных информационных системах – ПР3 использование в профессиональной деятельности различных видов программного обеспечения, в том числе специального – ПР5 владение компьютерными средствами представления и анализа данных в электронных таблицах</p>	<p>– представление о роли информации и информационных процессов в окружающем мире – осознанное применение терминов «информация», «сообщение», «данные», «кодирование», «сигнал», «обратная связь» и понимать разницу между употреблением этих терминов в обыденной речи и в информатике – умение определять средства, необходимые для осуществления информационных процессов при решении задач – умение анализировать интерфейс программного средства с позиций исполнителя, его среды функционирования, системы команд – умение оформлять профессиональные документы в текстовом редакторе Word – использование компьютерных средств представления и анализа данных табличных данных – обработка статистической информации с помощью компьютера</p>

Образец контрольной работы

Задание 1. MS Word. Создайте таблицу в текстовом редакторе

БУКВЕННЫЕ ОБОЗНАЧЕНИЯ

химических элементов, используемых как легирующие добавки

N Азот А	Nb Ниобий Б	W Вольфрам В	Mn Марганец Г	Cu Медь Д	Se Селен Е
Co Кобальт К	Mo Молибден М	Ni Никель Н	P Фосфор П	B Бор Р	Si Кремний С
Ti Титан Т	C Углерод У	V Ванадий Ф	Cr Хром Х	Zr Цирконий Ц	Al Алюминий Ю

2. Используя возможности программы MSWord, создайте документ «Конструктивные элементы разделки кромок»

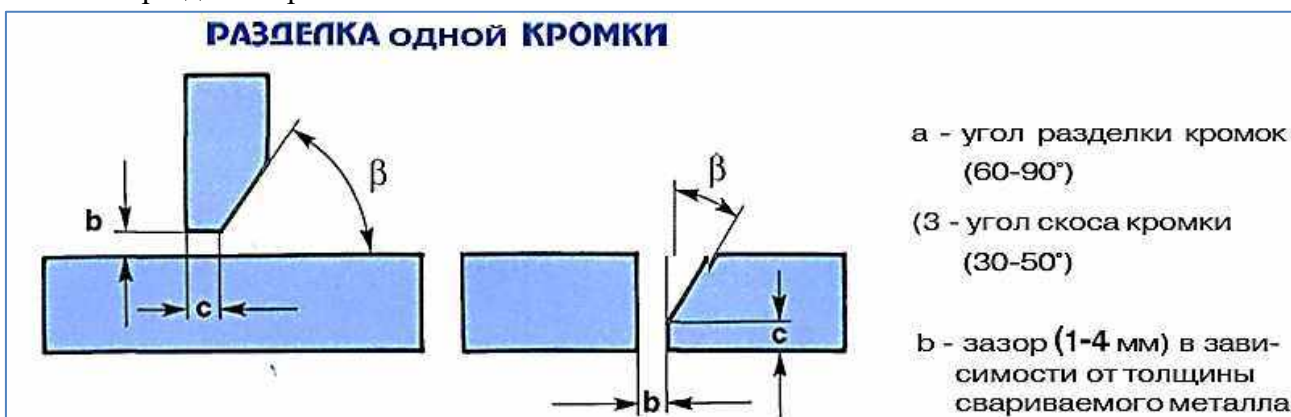

3. MS Excel. В таблице представлены данные о странах.

В ячейке D14 подсчитано численность населения по всем странам.

В ячейках F2:F12 введите формулу, позволяющую подсчитать процент жителей страны от всего населения. В формуле используйте абсолютную ссылку на ячейку D14

Найдите наибольшую площадь, наименьшее население, среднюю плотность

	A	B	C	D	E	F	G	H	I	J
1		Страна	Площадь, тыс. км²	Население тыс. чел	Плотность населения, чел/км²	% от всего населения				
2	8	Израиль	14	4700						
3	3	Канада	9976	27000						
4	10	Египет	1002	56000						
5	4	Франция	552	56500						
6	6	Япония	372	125000						
7	1	Россия	17075	149000						
8	9	Бразилия	2767	154000						
9	2	США	9363	252000						
10	7	Индия	3288	850000						
11	11	Нигерия	924	1115000						
12	5	Китай	9561	1160000						
13										
14		Весь мир		3949200		0%				
15										
16										
17		Наибольшая площадь								
18		Наименьшее население								
19		Средняя плотность								
20										
21										
22										
23										
24										

В таблице представлены данные о странах. В ячейке D14 подсчитано численность населения по всем странам. В ячейках F2:F12 введите формулу, позволяющую подсчитать процент жителей страны от всего населения. В формуле используйте абсолютную ссылку на ячейку D14.

4. Эталоны ответов

Задание 1.

БУКВЕННЫЕ ОБОЗНАЧЕНИЯ химических элементов, используемых как легирующие добавки					
N Азот A	Nb Ниобий B	W Вольфрам B	Mn Марганец Г	Cu Медь Д	Se Селен E
Co Кобальт K	Mo Молибден M	Ni Никель H	P Фосфор П	B Бор P	Si Кремний C
Ti Титан T	C Углерод У	V Ванадий Ф	Cr Хром X	Zr Цирконий Ц	Al Алюминий Ю

Задание 2.

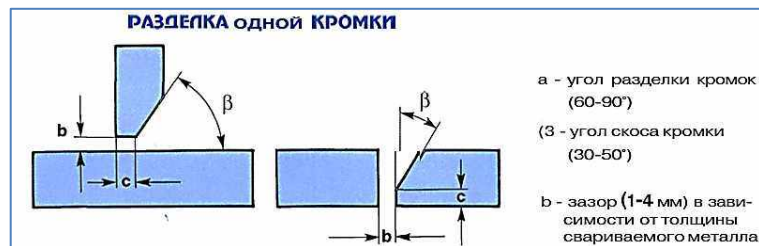

Задание 3.

	Страна	Площадь, тыс. км ²	Население тыс. чел	Плотность населения, чел/км ²	% от всего населения
8	Израиль	14	4700	335,7	0,12%
3	Канада	9976	27000	2,7	0,68%
10	Египет	1002	56000	55,9	1,42%
4	Франция	552	56500	102,4	1,43%
6	Япония	372	125000	336,0	3,17%
1	Россия	17075	149000	8,7	3,77%
9	Бразилия	2767	154000	55,7	3,90%
2	США	9363	252000	26,9	6,38%
7	Индия	3288	850000	258,5	21,52%
11	Нигерия	924	1115000	1206,7	28,23%
5	Китай	9561	1160000	121,3	29,37%
	Весь мир		3949200	2510,5	100%
	Наибольшая площадь	17075			
	Наименьшее население	4700			
	Средняя плотность	228,2			

В таблице представлены данные о странах.
 В ячейке D14 подсчитано численность населения по всем странам.
 В ячейках F2:F12 введите формулу, позволяющую подсчитать процент жителей страны от всего населения. В формуле используйте абсолютную ссылку на ячейку D14.

5. Критерии оценки ответов обучающихся

Оценка 5 «отлично» - допускается 3 недочета в выполнении всех заданий зачета

Оценка 4 «хорошо» - правильное выполнение 20-23 задания части 1, допускается 3-4 недочета в практических заданиях из второй части

Оценка 3 «удовлетворительно» - правильное выполнение 15 заданий части 1 и получены правильные результаты двух практических заданий из второй части

Оценка 2 «неудовлетворительно» - менее 15 правильных ответов заданий 1 части и не получены правильные результаты в практических заданиях из второй части

6. Ведомость.

2. Дифференцированный зачёт (2 семестр)

1. Форма проведения: тест, выполнение практического задания.

2. Условия выполнения

Время выполнения задания: 90 минут

Оборудование учебного кабинета: задания для дифференцированного зачёта; посадочные места по количеству обучающихся

Технические средства обучения: персональные компьютеры

Программное обеспечение:

- операционная система Windows 10
- офисный пакет прикладных программ MSOffice 2010
- тестовая оболочка Айрен

Информационные источники:

- учебно-наглядные пособия
- Михеева Е. В. Информационные технологии в профессиональной деятельности: учеб. пособие для студ. учреждений сред. проф. образования/ Е. В. Михеева. - 14-е изд., стер. - М.: Издательский центр «Академия», 2019
- Михеева Е. В. Практикум по информационным технологиям в профессиональной деятельности: учеб. пособие для студ. учреждений сред. проф. образования/ Е. В. Михеева, О. И. Титова. - М.: Издательский центр «Академия», 2017

3. Пакет материалов для проведения дифференцированного зачёта

3.1. Перечень тем, выносимых на дифференцированный зачет.

- Основы защиты компьютерной информации
- Подготовка компьютерных презентаций в программе MS Power Point

- Системы автоматизированного проектирования
- Телекоммуникационные системы в профессиональной деятельности
- Технология использования систем управления базами данных

Оценка запланированных результатов по учебной дисциплине (предмету)

Результаты обучения (элементы)	Показатели оценки результата
<p>Личностные:</p> <ul style="list-style-type: none"> - ЛР5 умение выбирать грамотное поведение при использовании разнообразных средств информационно-коммуникационных технологий как в профессиональной деятельности, так и в быту 	<ul style="list-style-type: none"> - демонстрация способности самостоятельно использовать необходимую информацию для выполнения поставленных задач
<p>Метапредметные:</p> <ul style="list-style-type: none"> - МР3 использование различных информационных объектов, с которыми возникает необходимость сталкиваться в профессиональной сфере в изучении явлений и процессов - МР5 умение анализировать и представлять информацию, данную в электронных форматах на компьютере в различных видах 	<ul style="list-style-type: none"> - демонстрация способности самостоятельно использовать необходимую информацию для выполнения поставленных учебных задач - использование различных методов решения практических задач; - демонстрация способности самостоятельно давать оценку ситуации и находить выход из неё - самоанализ и коррекция результатов собственной работы - умение продуктивно общаться и взаимодействовать в процессе совместной деятельности, учитывать позиции другого, эффективно разрешать конфликты
<p>Предметные:</p> <ul style="list-style-type: none"> - ПР2 использование технологии сбора, размещения, хранения, накопления, преобразования и передачи данных в профессионально ориентированных информационных системах; - ПР4 владение способами представления, хранения и обработки данных на компьютере; - ПР5 владение компьютерными средствами представления и анализа данных в электронных таблицах; - ПР6 сформированность представлений о базах данных и простейших средствах управления ими; - ПР7 сформированность базовых навыков и умений по соблюдению требований техники безопасности, гигиены и ресурсосбережения 	<ul style="list-style-type: none"> - умение определять средства, необходимые для осуществления информационных процессов при решении задач - умение анализировать интерфейс программного средства с позиций исполнителя, его среды функционирования, системы команд и системы отказов - представление о способах хранения и простейшей обработке данных - опыт использования компьютерных средств представления и анализа данных; - осуществление обработки статистической информации с помощью компьютера - демонстрация умений соблюдать основные правовые и этические нормы в информационной сфере деятельности

<p>при работе со средствами информатизации;</p> <p>– ПР8 понимание основ правовых аспектов использования компьютерных программ и прав доступа к глобальным информационным сервисам;</p> <p>– ПР9 применение на практике средств защиты информации от вредоносных программ, правил личной безопасности и этики работы с информацией и средствами коммуникаций в Интернете.</p>	<p>– владение базовыми навыками и умениями по соблюдению требований техники безопасности, гигиены и ресурсосбережения при работе со средствами информатизации</p> <p>– реализация антивирусной защиты компьютера</p>
---	--

Образец КИМ

Часть 1 (теоретическая)

Выберите один правильный ответ из предложенных вариантов

1. База данных (БД) - это...
 - а) определённая совокупность данных;
 - б) организованная структура, позволяющая в упорядоченном виде хранить данные о группе объектов, обладающих одинаковым набором свойств, постоянно использовать эти данные и обновлять;
 - в) прикладная программа, предназначенная для обработки информации;
 - г) таблица, позволяющая хранить и обрабатывать числа и формулы.
2. Примером иерархической базы данных является:
 - а) страница классного журнала;
 - б) каталог файлов, хранимых на диске;
 - в) расписание поездов;
 - г) электронная таблица.
3. Информационной моделью, которая имеет сетевую структуру является...
 - а) файловая система компьютера;
 - б) таблица Менделеева;
 - в) модель компьютерной сети Интернет;
 - г) генеалогическое дерево семьи.
4. Реляционная база данных – это...
 - а) БД, в которой информация организована в виде прямоугольных таблиц;
 - б) БД, в которой элементы в записи упорядочены, т.е. один элемент считается главным, остальные подчиненными;
 - в) БД, в которой записи расположена в произвольном порядке;
 - г) БД, в которой существует возможность устанавливать дополнительно к вертикальным иерархическим связям горизонтальные связи.
5. Поле табличной базы данных - это...
 - а) строка таблицы;
 - б) ячейка таблицы;
 - в) столбец таблицы;
 - г) диапазон ячеек таблицы.
6. Запись табличной базы данных - это ...
 - а) строка таблицы;

- б) ячейка таблицы;
 - в) столбец таблицы;
 - г) диапазон ячеек таблицы.
7. К какому типу данных относятся целые числа, которые задаются автоматически при вводе записей?
- а) текстовый;
 - б) счётчик;
 - в) числовой;
 - г) поле Мемо;
 - д) поле объекта OLE.
8. Как называется поле, значение которого однозначно определяет запись в таблице?
- а) обязательное;
 - б) аналоговое;
 - г) ключевое;
 - д) гиперссылка.
9. Система управления базами данных (СУБД) – это...
- а) программа, позволяющая создавать базы данных, а также обеспечивать обработку и поиск данных;
 - б) класс программных продуктов, реализующих отдельные функции человеческого интеллекта;
 - в) прикладное программное обеспечение, предназначенное для создания изображений и их показа на экране дисплея;
 - г) прикладное программное обеспечение, предназначенное для обработки числовой информации.
10. К СУБД относят:
- а) Microsoft Word, Word Pad;
 - б) Microsoft Excel, Super Calc;
 - в) Microsoft Access, Binder;
 - г) Express, Outlook.
11. Какие объекты СУБД служат для отбора информации по определённым условиям?
- а) таблицы;
 - б) отчёты;
 - в) макросы;
 - г) запросы;
 - д) формы.
12. Какие объекты СУБД служат для печати данных в специально оформленном виде?
- а) таблицы;
 - б) отчёты;
 - в) макросы;
 - г) запросы;
 - д) формы.
13. Что из перечисленного не является объектом Access?
- а) модули;
 - б) таблицы;

- в) макросы;
 - г) ключи;
 - д) формы;
 - е) отчёты;
 - ё) запросы.
14. В каком диалоговом окне создают связи между полями таблиц базы данных?
- а) таблица связей;
 - б) схема связей;
 - в) схема данных;
 - г) таблица данных.
15. Локальная компьютерная сеть это...
- а) сеть, к которой подключены все компьютеры одного населённого пункта;
 - б) сеть, к которой подключены все компьютеры страны;
 - в) сеть, к которой подключены все компьютеры, находящиеся в одном здании;
 - г) сеть, к которой подключены все компьютеры.
16. Глобальная компьютерная сеть - это ...
- а) система, связанных между собой компьютеров;
 - б) система, связанных между собой локальных сетей;
 - в) система, связанных между собой локальных телекоммуникационных сетей;
 - г) система, связанных между собой локальных сетей и компьютеров отдельных пользователей
17. Что такое гипертекст?
- а) простейший способ организации данных в компьютере, состоящий из кодов таблицы символьной кодировки;
 - б) это текст, в котором присутствуют гиперссылки;
 - в) прикладная программа, позволяющая создавать текстовые документы;
 - г) это большой текст.
18. Сервер – это...
- а) сетевая программа, которая ведёт диалог одного пользователя с другим;
 - б) мощный компьютер, к которому подключаются остальные компьютеры;
 - в) компьютер отдельного пользователя, подключённый в общую сеть;
 - г) стандарт, определяющий форму представления и способ пересылки сообщения.
19. Протокол – это ...
- а) способность компьютера посылать файлы через каналы передачи информации;
 - б) устройство для работы локальной сети;
 - в) стандарт передачи данных через компьютерную сеть;
 - г) стандарт отправки сообщений через электронную почту
20. Адресация – это...
- а) способ идентификации абонентов в сети;
 - б) адрес сервера;
 - в) адрес пользователя сети;
 - г) нет правильного ответа.
21. Компьютер, подключенный к сети Internet, обязательно имеет...
- а) URL-адрес;

- б) IP-адрес;
 - в) WEB-страницу;
 - г) все выше перечисленное.
22. Выберите корректный IP-адрес компьютера в сети.
- а) 108.214.198.112;
 - б) 18.274.198.0;
 - в) 1278.214.198;
 - г) 10,0,0,1225.
23. Домен – это...
- а) часть адреса, определяющая адрес компьютера пользователя в сети;
 - б) название программы, для осуществления связи между компьютерами;
 - в) название устройства, осуществляющего связь между компьютерами;
 - г) единица скорости информационного обмена.
24. E-mail – это...
- а) поисковая программа;
 - б) название почтового сервера;
 - в) почтовая программа;
 - г) обмен письмами в компьютерных сетях (электронная почта).
25. Задан адрес электронной почты в сети Интернет: user_name@mtu-net.ru. Каково имя домена верхнего уровня?
- а) ru;
 - б) mtu-net.ru;
 - в) mtu-net;
 - г) user-name.
26. Задан адрес электронной почты в сети Интернет: user_name@mtu-net.ru. Каково имя владельца этого электронного адреса?
- а) ru;
 - б) mtu-net.ru;
 - в) mtu-net;
 - г) user-name.
27. Выберите корректный адрес электронной почты.
- а) ivanpetrov@mail;
 - б) ivan_petrov.mail.ru;
 - в) ivan petrov.mail.ru;
 - г) ivan_petrov@mail.ru.
28. Для просмотра WEB-страниц предназначены...
- а) поисковые серверы;
 - б) браузеры;
 - в) телеконференции;
 - г) провайдеры.
29. Синтез информации различного характера (текст, графика, звук, анимация, видео) – это ...
- а) экспертные системы;
 - б) графические среды;

- в) системы управления базами данных;
 - г) мультимедиа.
30. Совокупность слайдов, собранных в одном файле, как правило, выполненных в одном графическом стиле и на общую тему, образуют...
- а) показ;
 - б) презентацию;
 - в) кадры;
 - г) рисунки.
31. Компьютерные презентации бывают...(выберите несколько вариантов)
- а) линейные;
 - б) интерактивные;
 - в) показательные;
 - г) циркульные.
32. Составная часть презентации, содержащая различные объекты, называется...
- а) слайд;
 - б) лист;
 - в) кадр;
 - г) рисунок.
33. Что такое Power Point?
- а) прикладная программа Microsoft Office, предназначенная для создания презентаций;
 - б) прикладная программа для обработки кодовых таблиц;
 - в) устройство компьютера, управляющее его ресурсами в процессе обработки данных в табличной форме;
 - г) системная программа, управляющая ресурсами компьютера.
34. Выполнение показа слайдов презентации программы Power Point осуществляет клавиша ...
- а) F5;
 - б) F4;
 - в) F3;
 - г) F7.
35. Укажите расширение файла, содержащего обычную презентацию Microsoft Power Point.
- а) .gif;
 - б) .jpg;
 - в) pptx;
 - г) pps.
36. Какая клавиша прерывает показ слайдов презентации программы Power Point?
- а) Enter;
 - б) Del;
 - в) Tab;
 - г) Esc.
37. Сопоставьте адресам Интернет соответствующие им названия
- | | |
|----------------|--|
| 1. 124.46.8.12 | а) универсальный указатель ресурса (url) |
|----------------|--|

2. <http://www.intline.ru> б) имя домена

3. www.intline.ru в) IP-адрес

38. Провести классификацию.

1. Форматирование символов



2. Форматирование абзацев

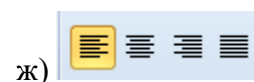
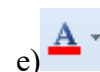
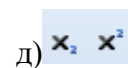
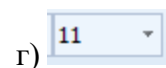
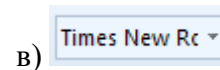
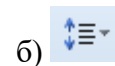

39. Установите соответствие типов диаграмм (MS Excel)

1.	а) гистограмма
2.	б) точечная
3.	в) пузырьковая
4.	г) график
	д) круговая

40. Проведите классификацию

1. относительные ссылки

а) D1

2. абсолютные ссылки

б) A5:H8

3. смешанные ссылки

в) A\$2

- г) \$D\$5
- д) \$A\$2:\$B\$3
- е) \$N\$65576
- ж) \$A2
- з) H567

Эталоны ответов (Часть1)

1 – б	11 – г	21 – б	31 – а, б
2 – б	12 – б	22 – а	32 – а
3 – в	13 – г	23 – а	33 – а
4 – а	14 – в	24 – г	34 – а
5 – в	15 – в	25 – а	35 – в
6 – а	16 – г	26 – г	36 – г
7 – б	17 – б	27 – г	37 – 1 – в
8 – г	18 – б	28 – б	2 – а
9 – а	19 – в	29 – г	3 – б
10 – в	20 – а	30 – б	38 – 1 – а, в, г, д, е
			2 – б, ж, з
			39 – 1 – в
			2 – б
			3 – г
			4 – б
			40 – 1 – а, б, з
			2 – г, д, е
			3 – в, ж

Практические задания к дифференцированному зачету

Задание 1.

1. Используя Интернет, подберите необходимую информацию, иллюстративный материал и создайте презентацию из трёх слайдов на тему «Организация рабочего места сварщика». В презентации должна содержаться информация о том, что такое сварочный пост, типы сварочных постов (стационарный, передвижной), оборудование сварочного поста. Все слайды должны быть выполнены в едином стиле, каждый слайд должен быть озаглавлен.

Требования к оформлению работы

1. Ровно три слайда без анимации. Параметры страницы (слайда): экран (16:9), ориентация альбомная.
2. Содержание, структура, форматирование шрифта и размещение изображений на слайдах:
 - первый слайд - титульный слайд с названием презентации, в подзаголовке титульного слайда в качестве информации об авторе презентации указывается фамилия, имя, отчество, группа и профессия студента;

- второй слайд - основная информация в соответствии с заданием, размещённая по образцу на рисунке макета слайда 2:
- заголовок слайда;
- два изображения;
- два блока текста;
- третий слайд - дополнительная информация по теме презентации, размещённая по образцу на рисунке макета слайда 3:
- заголовок слайда;
- три изображения;
- три блока текста.

	<p>Макет 1 слайда Тема презентации</p>
	<p>Макет 2 слайда Основная информация по теме презентации</p>
	<p>Макет 3 слайда Дополнительная информация по теме презентации</p>

В презентации должен использоваться единый тип шрифта.

Размер шрифта для названия презентации на титульном слайде - 40 пунктов, для подзаголовка на титульном слайде и заголовков слайдов - 24 пункта, для подзаголовков на втором и третьем слайдах и для основного текста - 20 пунктов.

Текст не должен перекрывать основные изображения и сливаться с фоном.

Задание 2. Создание чертежа детали в программе Компас

На листе формата А4 построить чертеж по образцу

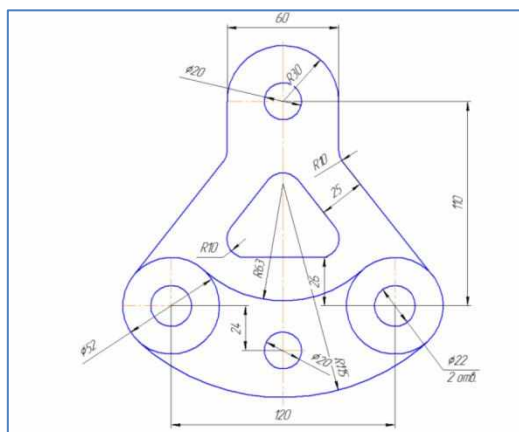

Эталоны ответов на практические задания

Задание 1. Правильным решением является презентация, соответствующая заданному образцу.

<p>Структура</p>	<p>Презентация состоит ровно из трёх слайдов. Информация на слайдах размещена по образцу на рисунках макетов соответствующих слайдов согласно заданию. Презентация имеет название, которое вынесено на титульный слайд. Слайды 2 и 3 имеют заголовки, отвечающие теме презентации и содержанию слайдов. Изображения и текст соответствуют теме презентации в целом и содержанию каждого конкретного слайда. Текст может быть скопирован из текстового файла в условии задачи, либо создан автором решения в соответствии с темой презентации.</p>
<p>Шрифт</p>	<p>В презентации используется единый тип шрифта. Размер шрифта для названия презентации на титульном слайде – 40 пунктов, для подзаголовка на титульном слайде и заголовков слайдов – 24 пункта, для подзаголовков на втором и третьем слайдах и для основного текста – 20 пунктов. Текст не перекрывает основных изображений, не сливается с фоном.</p>
<p>Изображения</p>	<p>Изображения размещены на слайдах согласно заданию, соответствуют содержанию слайдов. Изображения не искажены при масштабировании (пропорции сохранены). Допускается кадрирование изображений. Изображения не перекрывают текста или заголовка, не перекрывают друг друга</p>

Задание 2.

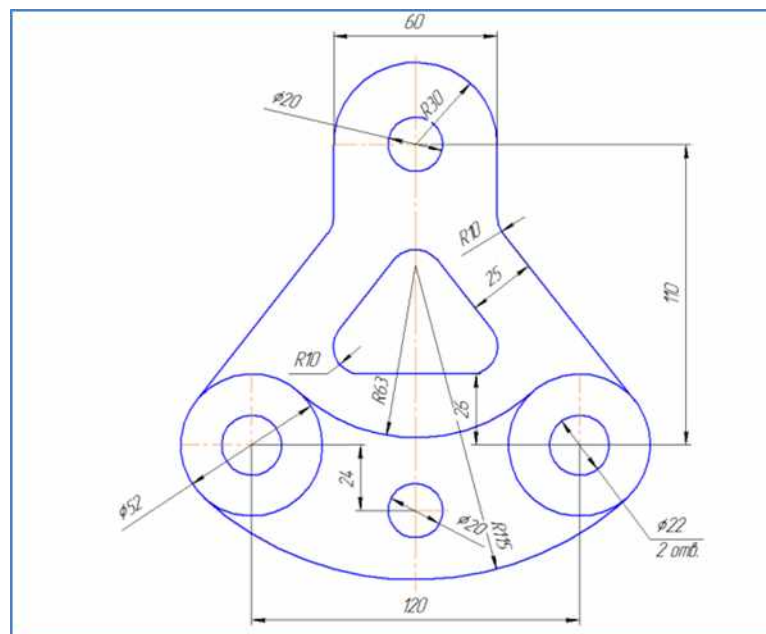

4. Критерии оценки ответов обучающихся

Оценка 5 «отлично» - допускается 3 недочета в выполнении всех заданий зачета

Оценка 4 «хорошо» - правильное выполнение 30-36 заданий части 1, допускается 3-4 недочета в практических заданиях из второй части

Оценка 3 «удовлетворительно» - правильное выполнение не менее 20 заданий части 1 и получены правильные результаты одного практического задания из второй части

Оценка 2 «неудовлетворительно» - менее 20 правильных ответов заданий 1 части и не получены правильные результаты в практических заданиях из второй части

5. Зачетная ведомость.