

Приложение

к ОПОП 23.02.07 Техническое обслуживание и ремонт двигателей, систем и агрегатов
автомобилей утвержденного 30.06.2022 г.

**КОНТРОЛЬНО-ОЦЕНОЧНЫЕ СРЕДСТВА ПО ПРОГРАММЕ ПОДГОТОВКИ
СПЕЦИАЛИСТОВ СРЕДНЕГО ЗВЕНА (ППССЗ)**

Индекс	Наименование циклов, дисциплин, профессиональных модулей МДК
ОП Общеобразовательная подготовка	
ОУ 00 Общеобразовательный цикл	
ОУП Общие учебные предметы	
ОУП.01.	Русский язык
ОУП.02	Литература
ОУП.03	Иностранный язык
ОУП.04.У	Математика
ОУП.05.	История
ОУП.06	Физическая культура
ОУП.07	Основы безопасности жизнедеятельности
ОУП.08	Астрономия
УПВ Учебные предметы по выбору	
УПВ.01	Родная литература/Родной язык
УПВ.02У	Информатика
УПВ.03У	Физика
ДУП Дополнительные учебные предметы	
ДУП.01	Введение в специальность / Введение в профессию
ДУП.01.1	Основы общественных наук для технологического профиля
ДУП.01.2	Основы проектной деятельности
ДУП.01.3	Основы черчения

ОУП Общие учебные предметы
МИНИСТЕРСТВО ПРОФЕССИОНАЛЬНОГО ОБРАЗОВАНИЯ
И ЗАНЯТОСТИ НАСЕЛЕНИЯ ПРИМОРСКОГО КРАЯ

**краевое государственное автономное
профессиональное образовательное учреждение
«Дальнегорский индустриально-технологический колледж»**

**КОМПЛЕКТ КОНТРОЛЬНО-ОЦЕНОЧНЫХ СРЕДСТВ
УЧЕБНОЙ ДИСЦИПЛИНЫ(ПРЕДМЕТА)
ОБЩЕОБРАЗОВАТЕЛЬНОГО ЦИКЛА**

ОУП.01РУССКИЙ ЯЗЫК

для специальности

23.02.07 Техническое обслуживание и ремонт двигателей систем и агрегатов
автомобилей

Комплект контрольно-оценочных средств разработан на основе Федерального государственного образовательного стандарта среднего профессионального образования по специальности СПО 23.02.07 Техническое обслуживание и ремонт двигателей систем и агрегатов автомобилей углубленного уровня подготовки программы учебной дисциплины (предмета) (далее – дисциплина) «Русский язык».

Разработчики:

Организация-разработчик: КГА ПОУ «ДИТК»

Разработчик: Довгаль Ольга Ивановна, преподаватель

ОДОБРЕН

цикловой методической комиссией

Протокол № 1

от «05» сентября 2022 г.

Председатель: Яковцева О. А.

СОДЕРЖАНИЕ

1. Паспорт комплекта контрольно-оценочных средств
2. Результаты освоения учебной дисциплины (предмета), подлежащие проверке
3. Оценка освоения учебной дисциплины(предмета)
 - 3.1.Контроль и оценка освоения учебной дисциплины (предмета) по темам (разделам)
 - 3.1.1 Методы и критерии оценивания
 - 3.2.Контрольно – оценочные средства для входного контроля по дисциплине (предмету)
4. Контрольно-оценочные средства для проведения промежуточной аттестации
 - 4.1.Пакет экзаменатора
 - 4.2. Критерии оценки

1. ПАСПОРТ КОМПЛЕКТА КОНТРОЛЬНО-ОЦЕНОЧНЫХ СРЕДСТВ

В результате освоения учебной дисциплины (предмета) «Русский язык» обучающийся должен обладать предусмотренными ФГОС по специальности СПО 23.02.07 Техническое обслуживание и ремонт двигателей систем и агрегатов автомобилей углубленного уровня подготовки следующими умениями, знаниями, которые формируют профессиональную компетенцию, и общими компетенциями.

Обучающийся должен знать и уметь:

ЛР 01	российскую гражданскую идентичность, патриотизм, уважение к своему народу, чувства ответственности перед Родиной, гордости за свой край, свою Родину, прошлое и настоящее многонационального народа России, уважение государственных символов (герб, флаг, гимн)
ЛР 04	сформированность мировоззрения, соответствующего современному уровню развития науки и общественной практики, основанного на диалоге культур, а также различных форм общественного сознания, осознание своего места в поликультурном мире
ЛР 06	толерантное сознание и поведение в поликультурном мире, готовность и способность вести диалог с другими людьми, достигать в нем взаимопонимания, находить общие цели и сотрудничать для их достижения, способность противостоять идеологии экстремизма, национализма, ксенофобии, дискриминации по социальным, религиозным, расовым, национальным признакам и другим негативным социальным явлениям
	навыки сотрудничества со сверстниками, детьми младшего возраста, взрослыми в образовательной, общественно полезной, учебно-исследовательской, проектной и других видах деятельности
ЛР 09	готовность и способность к образованию, в том числе самообразованию, на протяжении всей жизни; сознательное отношение к непрерывному образованию как условию успешной профессиональной и общественной деятельности
ЛР 13	осознанный выбор будущей профессии и возможностей реализации собственных жизненных планов; отношение к профессиональной деятельности как возможности участия в решении личных, общественных, государственных, общенациональных проблем
МР 02	умение продуктивно общаться и взаимодействовать в процессе совместной деятельности, учитывать позиции других участников деятельности, эффективно разрешать конфликты
МР 04	готовность и способность к самостоятельной информационно-познавательной деятельности, владение навыками получения необходимой информации из словарей разных типов, умение ориентироваться в различных источниках информации, критически оценивать и интерпретировать информацию, получаемую из различных источников
МР 08	владение языковыми средствами - умение ясно, логично и точно излагать свою точку зрения, использовать адекватные языковые средства
МР 09	владение навыками познавательной рефлексии как осознания совершаемых действий и мыслительных процессов, их результатов и оснований, границ своего знания и незнания, новых познавательных задач и средств их достижения
ПР6 01	Сформированность понятий о нормах русского литературного языка и применение знаний о них в речевой практике
ПР6 02	Владение навыками самоанализа и самооценки на основе наблюдений за собственной речью
ПР6 03	Владение умением анализировать текст с точки зрения наличия в нем явной и скрытой, основной и второстепенной информации
ПР6 04	Владение умением представлять тексты в виде тезисов, конспектов, аннотаций, рефератов, сочинений различных жанров

ПРб 06	Сформированность представлений об изобразительно-выразительных возможностях русского языка
ПРб 10	Сформированность представлений о системе стилей языка художественной литературы
ПРу 01	Сформированность представлений о лингвистике как части общечеловеческого гуманитарного знания
ПРу 02	Сформированность представлений о языке как многофункциональной развивающейся системе, о стилистических ресурсах языка
ПРу 03	Владение знаниями о языковой норме, ее функциях и вариантах, о нормах речевого поведения в различных сферах и ситуациях общения
ПРу 04	Владение умением анализировать единицы различных языковых уровней, а также языковые явления и факты, допускающие неоднозначную интерпретацию
ПРу 05	ПРу 05 Сформированность умений лингвистического анализа текстов разной функционально-стилевой и жанровой принадлежности
ПРу 06	Владение различными приемами редактирования текстов
ПРу 07	Сформированность умений проводить лингвистический эксперимент и использовать его результаты в процессе практической речевой деятельности
ПРу 08	Понимание и осмысленное использование понятийного аппарата современного литературоведения в процессе чтения и интерпретации художественных произведений
ПРу 09	Владение навыками комплексного филологического анализа художественного текста
ПРу 10	Сформированность представлений о системе стилей художественной литературы разных эпох, литературных направлениях, об индивидуальном авторском стиле;
ПРу 11	Владение начальными навыками литературоведческого исследования историко- и теоретико-литературного характера

Формируемые ОК:

ОК 01. Выбирать способы решения задач профессиональной деятельности, применительно к различным контекстам.

ОК 02. Осуществлять поиск, анализ и интерпретацию информации, необходимой для выполнения задач профессиональной деятельности.

ОК 03. Планировать и реализовывать собственное профессиональное и личностное развитие.

ОК 04. Работать в коллективе и команде, эффективно взаимодействовать с коллегами, руководством, клиентами.

ОК 05. Осуществлять устную и письменную коммуникацию на государственном языке с учетом особенностей социального и культурного контекста.

ОК 06. Проявлять гражданско-патриотическую позицию, демонстрировать осознанное поведение на основе традиционных общечеловеческих ценностей, применять стандарты антикоррупционного поведения.

ОК 07. Содействовать сохранению окружающей среды, ресурсосбережению, эффективно действовать в чрезвычайных ситуациях.

ОК 08. Использовать средства физической культуры для сохранения и укрепления здоровья в процессе профессиональной деятельности и поддержания необходимого уровня физической подготовленности.

ОК 09. Использовать информационные технологии в профессиональной деятельности.

ОК 10. Пользоваться профессиональной документацией на государственном и иностранном языках.

ОК 11. Использовать знания по финансовой грамотности, планировать

предпринимательскую деятельность в профессиональной сфере.

Формами промежуточной аттестации по учебной дисциплине (предмету) являются: комплексный дифференцированный зачёт, комплексный экзамен.

2. РЕЗУЛЬТАТЫ ОСВОЕНИЯ УЧЕБНОЙ ДИСЦИПЛИНЫ (ПРЕДМЕТА), ПОДЛЕЖАЩИЕ ПРОВЕРКЕ

В результате аттестации по учебной дисциплине (предмету) осуществляется комплексная проверка следующих умений и знаний, а также динамика формирования общих компетенций:

Результаты обучения: умения, знания и общие компетенции	Показатели оценки результата
Уметь:	
ЛР 07. Навыки сотрудничества со сверстниками, детьми младшего возраста, взрослыми в образовательной, общественно полезной, учебно-исследовательской, проектной и других видах деятельности ОК 3, 4, 5	- взаимодействие с обучающимися, преподавателями и мастерами в ходе обучения - сотрудничество со сверстниками и преподавателями при выполнении различного рода деятельности
МР01. Самостоятельно определять цели деятельности и составлять планы деятельности; самостоятельно осуществлять, контролировать и корректировать деятельность; использовать все возможные ресурсы для достижения поставленных целей и реализации планов деятельности; выбирать успешные стратегии в различных ситуациях ОК 2, 4, 5, 7, 8	- организация самостоятельных занятий в ходе изучения общеобразовательных дисциплин - умение планировать собственную деятельность - осуществление контроля и корректировки своей деятельности - использование различных ресурсов для достижения поставленных целей
МР02. Умение продуктивно общаться и взаимодействовать в процессе совместной деятельности, учитывать позиции других участников деятельности, эффективно разрешать конфликты ОК1, 6	- демонстрация коммуникативных способностей; -умение вести диалог, учитывая позицию других участников деятельности - умение разрешить конфликтную ситуацию
МР03. Владение навыками познавательной, учебно-исследовательской и проектной деятельности, навыками разрешения проблем; способность и готовность к самостоятельному поиску методов решения практических задач, применению различных методов познания ОК 1, 2, 4, 8,5	- демонстрация способностей к учебно-исследовательской и про деятельности - использование различных методов решения практических задач
МР05. Умение использовать средства информационных и коммуникационных технологий (далее – ИКТ) в решении когнитивных, коммуникативных и организационных задач с соблюдением требований эргономики, техники безопасности, гигиены, ресурсосбережения, правовых и этических норм, норм информационной безопасности ОК 5, 4, 9, 10,	- эффективный поиск необходимой информации -использование различных источников информации, включая электронные - демонстрация способности самостоятельно использоватьнеобходимуюинформациюдлявып олненияпоставленныхучебныхзадач
МР07. Умение самостоятельно оценивать и	- демонстрация желания учиться

принимать решения, определяющие стратегию поведения, с учетом гражданских и нравственных ценностей ОК 1,2,3, 7, 8, 11	-выбор и применение методов и способов решения творческих заданий
МР08. Владение языковыми средствами – умение ясно, логично и точно излагать свою точку зрения, использовать адекватные языковые средства ОК 4, 6, 9	- демонстрация способности самостоятельно давать оценку ситуации, находить выход из неё - самоанализ и коррекция результатов собственной работы
МР09. Владение навыками познавательной рефлексии как осознания совершаемых действий и мыслительных процессов, их результатов и оснований, границ своего знания и незнания, новых познавательных задач и средств их достижения ОК1-9	- умение оценивать свою собственную деятельность, анализировать и делать правильные выводы
ПРб 01 Сформированность понятий о нормах русского литературного языка и применение знаний о них в речевой практике ОК1-3	- выразительно читать произведение (или фрагмент), в том числе выученные наизусть, и пересказывать содержание произведения, соблюдая нормы литературного произношения
ПРб 02Овладение навыками самоанализа и самооценки на основе наблюдений за собственной речью ОК1-3	- аргументировано формулировать своё отношение к прочитанному произведению развивать словарный запас
ПРб 03 Владение умением анализировать текст с точки зрения наличия в нем явной и скрытой, основной и второстепенной информации ОК3,4,5,9	- воспроизводить содержание литературного произведения - анализировать и интерпретировать художественное произведение
ПРб 04Владение умением представлять тексты в виде тезисов, конспектов, аннотаций, рефератов, сочинений различных жанров ОК 3,4,5,9	- писать рецензии на прочитанные произведения, сочинения разных жанров на литературные темы - представлять тексты в виде тезисов, конспектов, аннотаций, рефератов
ПРб 06 Сформированность представлений об изобразительно-выразительных возможностях русского языка ОК 2-6	- анализировать художественное произведение, используя изобразительно-выразительные возможности русского языка
ПРб 10Сформированность представлений о системе стилей языка художественной литературы ОК2-7,9	- уметь определять стиль художественного произведения - выявлять авторскую позицию
Знать:	
ЛР 09. Готовность и способность к образованию, в том числе самообразованию, на протяжении всей жизни; сознательное отношение к непрерывному образованию как условию успешной профессиональной и общественной деятельности ОК 1-11	- демонстрация желания учиться - сознательное отношение к продолжению образования в ВУЗе
ЛР 13. Осознанный выбор будущей	- демонстрация интереса к будущей профессии

<p>профессии и возможностей реализации собственных жизненных планов; отношение к профессиональной деятельности как возможности участия в решении личных, общественных, государственных, общенациональных проблем</p> <p>ОК 1-11</p>	<p>- выбор и применение методов и способов решения профессиональных задач</p>
<p>ПР6 06Сформированность представлений об изобразительно-выразительных возможностях русского языка</p> <p>ОК2-6,9</p>	<p>- анализировать и интерпретировать художественное произведение, используя сведения по истории и теории литературы (тематика, проблематика, нравственный пафос, система образов, особенности композиции, изобразительно-выразительные средства языка, художественная деталь);</p>
<p>ПР6 01 Сформированность понятий о нормах русского литературного языка и применение знаний о них в речевой практике</p> <p>ОК1-3</p>	<p>- выразительно читать произведение (или фрагмент), в том числе выученные наизусть, и пересказывать содержание произведения, соблюдая нормы литературного произношения</p>
<p>ПР6 10Сформированность представлений о системе стилей языка художественной литературы</p> <p>ОК2-7,9</p>	<p>- писать рецензии на прочитанные произведения и сочинения разных жанров</p>
<p>ПРу 02 Сформированность представлений о языке как многофункциональной развивающейся системе, о стилистических ресурсах языка</p>	<p>- осуществлять речевой самоконтроль; оценивать устные и письменные высказывания с точки зрения языкового оформления, эффективности достижения поставленных коммуникативных задач;</p>
<p>ПРу 03Владение знаниями о языковой норме, ее функциях и вариантах, о нормах речевого поведения в различных сферах и ситуациях общения</p>	<p>- соблюдать нормы речевого поведения в различных сферах и ситуациях общения, в том числе при обсуждении дискуссионных проблем</p>
<p>ПРу 04 Владение умением анализировать единицы различных языковых уровней, а также языковые явления и факты, допускающие неоднозначную интерпретацию</p>	<p>- извлекать необходимую информацию из различных источников: учебно-научных текстов, справочной литературы, средств массовой информации, в том числе представленных в электронном виде на различных информационных носителях;</p>
<p>ПРу 05Сформированность умений лингвистического анализа текстов разной функционально-стилевой и жанровой принадлежности</p>	<p>- проводить лингвистический анализ текстов различных функциональных стилей и разновидностей языка;</p>
<p>ПРу 06 Владение различными приемами редактирования текстов</p>	<p>- использовать основные приемы информационной переработки устного и письменного текста.</p>
<p>ПРу 07Сформированностьумений проводить лингвистический эксперимент и использовать его результаты в процессе практической</p>	<p>- создавать устные и письменные монологические и диалогические высказывания различных типов и жанров в учебно-научной (на материале</p>

речевой деятельности	изучаемых учебных дисциплин), социально-культурной и деловой сферах общения
----------------------	---

3.ОЦЕНКА ОСВОЕНИЯ УЧЕБНОЙ ДИСЦИПЛИНЫ (ПРЕДМЕТА)

3.1. Контроль и оценка освоения учебной дисциплины (предмета) по темам (разделам)

Элемент учебной дисциплины(предмета)	Формы и методы контроля			
	Текущий контроль		Промежуточная аттестация	
	Осваиваемые результаты	Метод контроля	Проверяемые результаты	Форма контроля
Раздел 1 Язык и речь	ПР6 02, ПР6 03, ПРу 02, ЛР 06, ЛР 07, ЛР 09, ЛР 13, МР 02, ОК...1-11	Устный опрос Самостоятельная работа Практическая работа Диктант Словарный диктант	ЛР 09 .ЛР 06 ПР6 03, ПРу 02, ОК1-6	1 семестр – комплексный дифференцированный зачет. 2 семестр – комплексный экзамен
Тема 1.1. Введение	ПРу 01, ЛР 01, ЛР 04 МР 02, ОК...1-11	Устный опрос Самостоятельная работа	ПРу 01, ЛР 01, ЛР 04 МР 02, ОК...1-6	
Тема 1.2 Язык и речь. Виды речевой деятельности	ПР6 02, ПР6 03, ПРу 02, ЛР 06, ЛР 07, МР 02, ОК1-11...	Устный опрос Самостоятельная работа Практическая работа	ПРу 01, ЛР 01, ЛР 04 МР 02, ОК...1-11	
Тема 1.3. Функциональные стили речи. Разговорный стиль	ПР6 02, ПР6 03, ПРу 02, ЛР 06, ЛР 07, ЛР 09, ЛР 13, МР 02, ОК1-11...	Устный опрос Самостоятельная работа Практическая работа Диктант	ПР6 02, ПР6 03, ПРу 02, ЛР 06, ЛР 07, МР 02, ОК1-9	
Тема 1.4 Научный стиль речи. Официально-деловой стиль речи	ПР6 02, ПР6 03, ПРу 02, ЛР 06, ЛР 07, ЛР 09, ЛР 13, МР 02, ОК...1-11	Устный опрос Самостоятельная работа Практическая работа Словарный диктант	ПР6 02, ПР6 03, ПРу 02, ЛР 06, ЛР 07, МР 02, ОК1-9	
Тема 1.5 Публицистический стиль речи. Художественный стиль речи	ПР6 02, ПР6 03, ПРу 02, ЛР 06, ЛР 07, ЛР 09, ЛР 13, МР 02, ОК1-11...	Устный опрос Практическая работа Самостоятельная работа	ПР6 02, ПР6 03, ПРу 02, ЛР 06, ЛР 07, МР 02, ОК1-9	
Тема 1.6 Текст как произведение речи	ПР6 02, ПР6 03, ПРу 02,	Устный опрос Практическая	ПР6 02, ПР6 03, ПРу 02,	

	ЛР 06, ЛР 07, ЛР 13, ЛР 09, МР 02, ОК1-11...	работа Самостоятельная работа Словарный диктант	ЛР 06, ЛР 09, МР 02, ОК1-9	
Раздел 2 Фонетика, орфоэпия, графика, орфография.	ПРб 01, ПРу 03, ПРу 06, ЛР 06, ЛР 07, ЛР 09, ЛР 13, МР 08, ОК1-11...	Устный опрос Практическая работа Самостоятельная работа Контрольная работа Словарный диктант	ПРб 01, ПРу 03, ПРу06, ЛР 13, МР 08, ОК1-9	
Тема 2.1 Фонетика. Орфоэпия. Фонетический анализ	ПРб 01, ПРу 03, ПРу 06, ЛР 06, ЛР 07, МР 08, ОК1-11...	Устный опрос Самостоятельная работа Практическая работа	ПРб 01, ПРу 03, ПРу06, ЛР 13, МР 08, ОК1-9	
Тема 2.2 Орфография.	ПРб 01, ПРу 03, ПРу 06, ЛР 06, ЛР 07, ЛР 13 МР 08, ОК 1-11...	Устный опрос Практическая работа Самостоятельная работа	ПРб 01, ПРу 03, ПРу 06, ЛР 06, ЛР 07, МР 08, ОК1-11...	
Раздел 3 Лексика и фразеология	ПРб 01, ПРб 02, ПРу 03, Пру 04, ПРу 06, ПРу 07, ЛР 04, ЛР 07, ЛР 09, ЛР 13, МР 08, МР 09, ОК1-11...	Устный опрос Самостоятельная работа Практическая работа Словарный диктант	ПРб 01, ПРб 02, ПРу 03, Пру 04, ПРу 06, ПРу 07, ЛР 04, ЛР 07, ЛР 09, ЛР 13, МР 09, ОК1-11	
Тема 3.1 Слово в лексической системе языка.	ПРб 01, ПРб 02, ПРу 03, Пру 04, ПРу 06, ПРу 07, ЛР 04, ЛР 07, ЛР 09, ЛР 13, МР 08, МР 09, ОК1-11...	Устный опрос Практическая работа Самостоятельная работа	ПРб 01, ПРб 02, Пру 04, ЛР 04, МР 09, ОК1-9	
Тема 3.2 Русская лексика с точки зрения ее происхождения	ПРб 01 Пру 04, ПРу 06, ПРу 07, ЛР 07, МР 08, МР	Устный опрос Самостоятельная работа Практическая работа	ПРб 01 ПРу 03. ЛР 13, МР 09, ОК1-9	

	09, ОК1-11...			
Тема 3.3 Лексика сточки зрения ее употребления	ПР6 01, ПР6 02, ПРу 03, Пру 04, ПРу 06, ПРу 07, ЛР 07, МР 08, МР 09, ОК 1-11...	Устный опрос Практическая работа Самостоятельная работа	ПР6 01, ПР6 02, ПРу 06, ЛР 09, ЛР 13, МР 08, ОК1-9	
Тема 3.4 Активный и пассивный словарный запас	ПР6 01, ПР6 02, ПРу 03, Пру 04, ПРу 06, ПРу 07, ЛР 07, МР 08, МР 09, ОК1-11...	Устный опрос Самостоятельная работа Практическая работа	ПР6 01, ПР6 02, ПРу 07, ЛР 09, МР 08, ОК1-9	
Тема 3.5 Фразеологические единицы и их употребление	ПР6 01, ПР6 02, ПРу 03, Пру 04, ПРу 06, ПРу 07, ЛР 07, МР 08, МР 09, ОК 1-11...	Устный опрос Практическая работа Самостоятельная работа	ПР6 01, ПР6 02, Пру 04, ЛР 09, МР 08 ОК1-9	
Тема 3.6 Лексические нормы	ПР6 01, ПР6 02, ПРу 03, Пру 04, ПРу 06, ПРу 07, ЛР 07, МР 08, МР 09, ОК...1-111- 11	Устный опрос Самостоятельная работа Практическая работа Мини сочинение	ПР6 01, ПР6 02, ПРу 03, ЛР 09, ЛР 13, МР 08 ОК1-6	
Раздел 4 Морфемика, словообразование, орфография	ПР6 01, ПР6.03, ПРу 02, Пру 03, ПРу 04, ПРу 05, ЛР 01, ЛР 04, МР 04, МР 09, ОК1-11	Устный опрос Практическая работа Самостоятельная работа	ПР6 01, ПР6.03, ПРу 02, Пру 03, ПРу 04, ПРу 05, ЛР 01, ЛР 04, МР 04, МР 09, ОК1-9	
Тема 4.1 Состав слова. Корневая морфема. Аффиксальные морфемы. Основа слова	ПР6 01, ПР6 02, ПРу 03, Пру 04, ПРу 06, ПРу 07, ЛР 07,	Устный опрос Самостоятельная работа Практическая работа	ПР6 01, Пру 03, ЛР 04, МР 04, ОК1-9	

	MP 08, MP 09, ОК...1-111-11			
Тема 4.2 Словообразование. Морфологические и неморфологические способы	ПР6 01, ПР6.03, ПРу 02, Пру 03, ПРу 04, ПРу 05, ЛР 01, ЛР 04, МР 04, МР 09, ОК1-11	Устный опрос Практическая работа Самостоятельная работа	ПР6 01, Пру 03, ЛР 04, МР 04, ОК1-9	
Тема 4.3 Орфография	ПР6 01, ПР6 02, ПРу 03, Пру 04, ПРу 06, ПРу 07, ЛР 07, МР 08, МР 09, ОК...1-111-11	Устный опрос Самостоятельная работа Практическая работа	ПР6.02, Пру 03, ПРу 04, ЛР 01, МР 04 ОК1-9	
Тема 4.4 Речь	ПР6 01, ПР6.03, ПРу 02, Пру 03, ПРу 04, ПРу 05, ЛР 01, ЛР 04, МР 04, МР 09, ОК...1-11	Устный опрос Практическая работа Самостоятельная работа Словарный диктант	ПР6 01, ПР6.03, ПРу 02, ЛР 01, ЛР 04, МР 09, ОК1-9	
Раздел 5 Морфология и орфография	ПР6 03, ПР6 04, ПРу 04, ПРу 06, ПРу 07, ЛР 07, ЛР 13, МР 02, МР 08, МР 09, ОК...1-11	Устный опрос Самостоятельная работа Практическая работа	ПР6 04, ПРу 04, ЛР 07. МР 09, ОК1-9	
Тема 5.1 Имя существительное как часть речи	ПР6 03, ПР6 04, ПРу 04, ПРу 06, ПРу 07, ЛР 07, МР 02, МР 08, МР 09, ОК...1-11	Устный опрос Практическая работа Самостоятельная работа	ПР6 03, ПР6 04, ПРу 04, ПРу 06, ПРу 07, ЛР 07, ЛР 13, МР 02, МР 08, МР 09, ОК...1-11	
Тема 5.2 Имя прилагательное как	ПР6 03, ПР6 04, ПРу 04,	Устный опрос Самостоятельная	ПР6 06, ПРу 04. ПРу 07,	

часть речи	ПРу 06, ПРу 07, ЛР 07, МР 02, МР 08, МР 09, ОК...1-11	работа Практическая работа	ЛР 07, ЛР 13, МР 02 ОК1-9	
Тема 5.3 Имя числительное как часть речи	ПРб 03, ПРб 04, ПРу 04, ПРу 06, ПРу 07, ЛР 07, МР 02, МР 08, МР 09, ОК...1-11	Устный опрос Практическая работа Самостоятельная работа	ПРб 04, ПРу 04, ПРу 06, ПРу 07, ЛР 07, ЛР 13, МР 02, МР 08, МР 09, ОК1-11	
Тема 5.4 Местоимение как часть речи. Правописание местоимений	ПРб 03, ПРб 04, ПРу 04, ПРу 06, ПРу 07, ЛР 07, МР 02, МР 08, МР 09, ОК...1-11	Устный опрос Практическая работа Самостоятельная работа	ПРб 03, ПРб 04, ПРу 04, ЛР 07, МР02, ОК1-9	
Тема 5.5 Глагол как часть речи. Правописание глагола	ПРб 03, ПРб 04, ПРу 04, ПРу 06, ПРу 07, ЛР 07, МР 02, МР 08, МР 09, ОК...1-11	Устный опрос Самостоятельная работа Практическая работа	ПРб 04, ПРу 04, ПРу 07, ЛР 07, ЛР 13, МР 02, ОК1-9	
Тема 5.6 Причастие и депричастие как особые формы глагола	ПРб 03, ПРб 04, ПРу 04, ПРу 06, ПРу 07, ЛР 07, МР 02, МР 08, МР 09, ОК 1-11...	Устный опрос Практическая работа Самостоятельная работа	ПРб 03, ПРу 04, ЛР 07, ЛР 13, МР 02, МР 08, МР 09, ОК1-11	
Тема 5.7 Наречие как часть речи	ПРб 03, ПРб 04, ПРу 04, ПРу 06, ПРу 07, ЛР 07, МР 02, МР 08, МР 09, ОК...1-11	Устный опрос Самостоятельная работа Практическая работа	ПРб 03, ПРб 04, ПРу 04, ПРу 06, ПРу 07, ЛР 07, МР 08 ОК1-9	
Тема 5.8 Предлог как часть речи	ПРб 03, ПРб 04, ПРу 04, ПРу 06,	Устный опрос Практическая работа	ПРб 03, ПРу 04, ЛР 13,	

	ПРу 07, ЛР 07, МР 02, МР 08, МР 09, ОК...1-11	Самостоятельная работа	МР 09, ОК1-9	
Тема 5.9 Союз как часть речи	ПРб 03, ПРб 04, ПРу 04, ПРу 06, ПРу 07, ЛР 07, МР 02, МР 08, МР 09, ОК...1-11	Устный опрос Самостоятельная работа Практическая работа	ПРб 04, ПРу 04, ПРу 06, ЛР 07, , МР 08 ОК1-9	
Тема 5.10 Правописание частиц	ПРб 03, ПРб 04, ПРу 04, ПРу 06, ПРу 07, ЛР 07, МР 02, МР 08, МР 09, ОК...1-11	Устный опрос Практическая работа Самостоятельная работа	ПРб 03, ПРу 04, ПРу06,ЛР 13, МР 02, ОК1-9	
Раздел 6 Синтаксис и пунктуация	ПРб 03, ПРб 04, ПРу01, ПРу 05, ПРу 06, ПРу 07, ЛР 07, ЛР 13 МР 02, МР 08, МР 09, ОК1-11...	Устный опрос Самостоятельная работа Практическая работа	ПРб 03, ПРб 04, ПРу01, ПРу 05, ПРу 06, ПРу 07, ЛР 07, ЛР 13 МР 02, МР 08, МР 09, ОК1-11	
Тема 6.1 Синтаксис и пунктуация. Основные понятия. Основные единицы	ПРб 03, ПРб 04, ПРу01, ПРу 05, ПРу 06, ПРу 07, ЛР 07, ЛР 13 МР 02, МР 08, МР 09, ОК1-11...	Устный опрос Практическая работа Самостоятельная работа Словарный диктант	ПРб 04, ПРу 04, ПРу 07, ЛР 07, ЛР 13, МР 02ОК 1-9	
Тема 6.2 Словосочетание. Виды. Синтаксис. Связи. Разбор словосочетания	ПРб 03, ПРб 04, ПРу01, ПРу 05, ПРу 06, ПРу 07, ЛР 07, ЛР 13 МР 02, МР 08, МР 09, ОК1-11...	Устный опрос Самостоятельная работа Практическая работа	ПРб 03, ПРу 04, ПРу 06, ЛР 07, МР 09, ОК1-9	
Тема 6.3 Понятие о	ПРб 03, ПРб	Устный опрос	ПРб 03, ПРб	

предложении. Классификация. Простые и сложные предложения	04, ПРy01, ПРy 05, ПРy 06, ПРy 07, ЛР 07, ЛР 13 МР 02, МР 08, МР 09, ОК1-11...	Практическая работа Самостоятельная работа	04, ПРy01, ЛР 07, ЛР 13 МР 09, ОК1-9	
Тема 6.4 Простое предложение и его характеристика. Двусоставные и односоставные предложения	ПРб 03, ПРб 04, ПРy01, ПРy 05, ПРy 06, ПРy 07, ЛР 07, ЛР 13 МР 02, МР 08, МР 09, ОК1-11...	Устный опрос Самостоятельная работа Практическая работа	ПРб 03, ПРб 04, ПРy01, ПРy 06, ПРy 07, ЛР 07, ЛР 13 МР 02, ОК1-9	
Тема 6.5 Тире между подлежащим и сказуемым. Главные и второстепенные члены предложения	ПРб 03, ПРб 04, ПРy01, ПРy 05, ПРy 06, ПРy 07, ЛР 07, ЛР 13 МР 02, МР 08, МР 09, ОК1-11...	Устный опрос Практическая работа Самостоятельная работа	ПРб 04, ПРy01, ПРy 07, ЛР 07, ЛР 13 МР 02, ОК1-9	
Тема 6.6 Полные и неполные предложения. Тире в неполном предложении	ПРб 03, ПРб 04, ПРy01, ПРy 05, ПРy 06, ПРy 07, ЛР 07, ЛР 13 МР 02, МР 08, МР 09, ОК1-11...	Устный опрос Самостоятельная работа Практическая работа	ПРб 03, ПРб 04, ПРy01, ЛР 07, ЛР 13 МР 09, ОК1-9	
Тема 6.7 Простое осложненное предложение. Синтаксический разбор	ПРб 03, ПРб 04, ПРy01, ПРy 05, ПРy 06, ПРy 07, ЛР 07, ЛР 13 МР 02, МР 08, МР 09, ОК1-11...	Устный опрос Практическая работа Самостоятельная работа	ПРб 04, ПРy01, ПРy 05, ЛР 07, МР 09, ОК1-9	
Тема 6.8 Обособленные члены предложения. Обособленные и необособленные	ПРб 03, ПРб 04, ПРy01, ПРy 05, ПРy 06, ПРy 07, ЛР 07, ЛР 13	Устный опрос Самостоятельная работа Практическая работа	ПРб 04, ПРy01, ПРy 05, ЛР 07, МР 09, ОК1-9	

определения, дополнения, обстоятельства и приложения	MP 02, MP 08, MP 09, ОК1-11...			
Тема 6.9 Сложное предложение. Знаки препинания в сложносочиненном предложении. Синтаксический разбор	ПР6 03, ПР6 04, ПРy01, ПРy 05, ПРy 06, ПРy 07, ЛР 07, ЛР 13 MP 02, MP 08, MP 09, ОК1	Устный опрос Практическая работа Самостоятельная работа	ПР6 04, ПРy01, ПРy 05, ЛР 07, MP 08, ОК1-9	
Тема 6.10 Сложноподчиненное предложение. Знаки препинания с несколькими придаточными	ПР6 03, ПР6 04, ПРy01, ПРy 05, ПРy 06, ПРy 07, ЛР 07, ЛР 13 MP 02, MP 08, MP 09, ОК1	Устный опрос Самостоятельная работа Практическая работа	ПР6 03, ПР6 04, ПРy01, ПРy 07, ЛР 07, ЛР 13 MP 08 ОК1-9	
Тема 6.11 Бессоюзное сложное предложение. Знаки препинания в бессоюзном сложном предложении. Синтаксический разбор.	ПР6 03, ПР6 04, ПРy01, ПРy 05, ПРy 06, ПРy 07, ЛР 07, ЛР 13 MP 02, MP 08, MP 09, ОК1-11	Устный опрос Практическая работа Самостоятельная работа Словарный диктант	ПР6 03, ПР6 04, ПРy01, ПРy 07, ЛР 07, ЛР 13 MP 08 ОК1-9	
Тема 6.12 Сложное предложение с разными видами связи. Сложное синтаксическое целое. Период.	ПР6 03, ПР6 04, ПРy01, ПРy 05, ПРy 06, ПРy 07, ЛР 07, ЛР 13 MP 02, MP 08, MP 09, ОК1-11	Устный опрос Самостоятельная работа Практическая работа	ПР6 03, ПР6 04, ПРy01, ПРy 07, ЛР 07, ЛР 13 MP 08 ОК1-9	

3.1.1 Методы и критерии оценивания

1. Словарный диктант. Критерии оценивания.

Контрольный словарный диктант проверяет усвоение слов с непроверяемыми и трудно проверяемыми орфограммами. Он может состоять из следующего количества слов. Для обучающихся СПО — 35 — 40.

При оценке контрольного словарного диктата рекомендуется руководствоваться следующим: Оценка «5» — за диктант, в котором нет ошибок.

Оценка «4» — если допущены 1-2 ошибки.

Оценка 3 «удовлетворительно» — если допущены 3-4 ошибки.

Оценка 2 «неудовлетворительно» — если допущено до 7 ошибок.

Тестовые задания. Критерии оценивания.

Оценка 5 «отлично»: 90 – 100 % от общего числа баллов) отметка «4»: 75-89% оценка «3»: 55 - 74% оценка «2»: менее 55 %

2. Диктант. Критерии оценивания.

Оценка 5 «отлично» выставляется за безошибочную работу, а также при наличии в ней одной негрубой орфографической или одной негрубой пунктуационной ошибки.

Оценка 4 «хорошо» выставляется при наличии в диктанте двух орфографических и двух пунктуационных ошибок, или 1 орфографической и 3-х пунктуационных ошибок или 4-х пунктуационных ошибок при отсутствии орфографических ошибок.

Оценка 4 «хорошо» может выставляться при 3-х орфографических ошибках, если среди них есть однотипные.

Оценка 3 «удовлетворительно» выставляется за диктант, в котором допущены 4 орфографические и 4 пунктуационные ошибки или 3 орфографические и 5 пунктуационных ошибок или 7 пунктуационных ошибок при отсутствии орфографических ошибок.

Оценка 3 «удовлетворительно» может быть поставлена также при наличии 6 орфографических и 6 пунктуационных ошибок, если среди тех и других имеются однотипные и негрубые ошибки.

Отметка 2 «неудовлетворительно» выставляется за диктант, в котором допущено до 7 орфографических и 7 пунктуационных ошибок, или 6 орфографических и 8 пунктуационных ошибок, или 5 орфографических и 9 пунктуационных ошибок, или 8 орфографических и 6 пунктуационных ошибок.

3. Устный опрос. Критерии оценивания.

Оценка 5 «отлично» - ответил на вопросы в объеме лекционного и дополнительного материала, дал полные грамотные ответы на все дополнительные вопросы.

Оценка 4 «хорошо» - грамотно изложил ответы на вопросы, но содержание и формулировки имеют отдельные неточности (допускается нечеткая формулировка определений), в полной мере ответил на заданные дополнительные вопросы.

Оценка 3 «удовлетворительно» - ответил на часть вопросов в объеме лекционного материала и ответил на часть дополнительных вопросов.

Оценка 2 «неудовлетворительно» - допустил ошибки в определении базовых понятий, исказил их смысл, не ответил на дополнительные вопросы.

4. Самостоятельная работа. Критерии оценивания.

Отметка 5 «отлично» - работа выполнена в полном объеме; учтены все требования к данной работе; самостоятельно поставлены цели и задачи работы, соответствующие заданной теме/проблеме; получены результаты в соответствии с поставленной целью; работа оформлена аккуратно и грамотно.

Отметка 4 «хорошо» - выполнены требования к отметке «5», но были допущены два-три недочета; не более одной негрубой ошибки и одного недочета.

Отметка 3 «удовлетворительно» - работа выполнена не в полном объеме, но объем выполненной части работы позволяет получить часть результатов в соответствии с поставленной целью.

Отметка 2 «неудовлетворительно» - работа выполнена не полностью и объем выполненной части работы позволяет получить недостаточно результатов в соответствии с поставленной целью.

5. Сочинение. Критерии оценивания

Оценка 5 «отлично»

Содержание и речь

1. Содержание работы полностью соответствует теме.

2. Фактические ошибки отсутствуют.

3. Содержание излагается последовательно. -

4. Работа отличается богатством словаря, разнообразием используемых синтаксических конструкций, точностью словоупотребления.

5. Достигнуто стилевое единство и выразительность текста.

В целом в работе допускается 1 недочет в содержании и 1 — 2 речевых недочета.

Грамотность

Допускается: 1 орфографическая, или 1 пунктуационная, или 1 грамматическая ошибка.

Оценка 4 «хорошо»

Содержание и речь

1. Содержание работы в основном соответствует теме (имеются незначительные отклонения от темы).
2. Содержание в основном достоверно, но имеются единичные фактические неточности.
3. Имеются незначительные нарушения последовательности в изложении мыслей.
4. Лексический и грамматический строй речи достаточно разнообразен.
5. Стиль работы отличается единством и достаточной выразительностью.

В целом в работе допускается не более 2 недочетов в содержании и не более 3 — 4 речевых недочетов.

Грамотность '

Допускаются: 2 орфографические и 2 пунктуационные ошибки, или 1 орфографическая и 3 пунктуационные ошибки, или 4 пунктуационные ошибки при отсутствии орфографических ошибок, а также 2 грамматические ошибки.

Оценка 3 «удовлетворительно»

Содержание и речь

1. В работе допущены существенные отклонения от темы.
2. Работа достоверна в главном, но в ней имеются отдельные фактические неточности.
3. Допущены отдельные нарушения последовательности изложения.
4. Беден словарь, и однообразны употребляемые синтаксические конструкции, встречается неправильное словоупотребление.
5. Стиль работы не отличается единством, речь недостаточно выразительна.

В целом в работе допускается не более 4 недочетов в содержании и 5 речевых недочетов.

Грамотность - допускаются:

4 орфографические и 4 пунктуационные ошибки, или 3 орфографические ошибки и 5 пунктуационных ошибок, или 7 пунктуационных при отсутствии орфографических ошибок.

Оценка 2 «неудовлетворительно»

Содержание и речь

1. Содержание работы не соответствует теме (тема не раскрыта).
2. Допущено много фактических неточностей.

Нарушена последовательность изложения мыслей во всех частях работы, отсутствует связь между ними, часты случаи неправильного словоупотребления.

4. Крайне беден словарь, работа написана короткими однотипными предложениями со слабо выраженной связью между ними, часты случаи неправильного словоупотребления.
5. Нарушено стилевое единство текста. Грамотность - допускаются:

7 орфографических и 7 пунктуационных ошибок, или

6 орфографических и 8 пунктуационных, или

5 орфографических и 9 пунктуационных, или

8 орфографических и 5 пунктуационных,

а также 7 грамматических ошибок

6. Практическая работа. Критерии оценивания.

Оценка 5 «отлично» - работа выполнена в полном объеме, с соблюдением алгоритма выполнения: последовательности выполнения заданий, заполнения таблиц и др.; правильно и аккуратно выполнены все записи, таблицы, получены результаты в соответствии с поставленной целью.

Оценка 4 «хорошо» - выполнены требования к отметке «5», но были допущены два-три недочета; не более одной негрубой ошибки и одного недочета.

Оценка 3 «удовлетворительно» - работа выполнена не в полном объеме, но объем выполненной части работы позволяет получить часть результатов в соответствии с поставленной целью.

Оценка 2 «неудовлетворительно» - работа выполнена не полностью и объем выполненной части работы не позволяет получить никаких результатов в соответствии с поставленной целью.

5. Контрольная работа. Критерии оценивания.

Контрольная работа (состоит из теста и краткого ответа на один из проблемных вопросов (по выбору ученика)

Оценка 5 «отлично» ставится за правильное выполнение 100%-90% заданий тестовой части и ответ на один из проблемных вопросов, обнаруживающий прочные знания и глубокое понимание текста изучаемого произведения, стройный по композиции, логичный и последовательный в изложении мыслей; написанный правильным литературным языком и стилистически соответствующий содержанию.

Оценка 4 «хорошо» ставится за правильное выполнение 89%- 66% заданий тестовой части и ответ на один из проблемных вопросов, достаточно полно и убедительно раскрывающий тему, обнаруживающий хорошее знание литературного материала, а также делать выводы и обобщения; логичное и последовательное изложение содержания; написанный правильным литературным языком, стилистически соответствующий содержанию. Допускаются две-три неточности в содержании, незначительные отклонения от темы, а также не более трех -четырёх речевых недочетов.

Оценка 3 «удовлетворительно» ставится за правильное выполнение 65%- 40% заданий тестовой части.

Оценка 2 «неудовлетворительно» ставится за правильное выполнение менее 40% заданий тестовой части

7. Тест. Критерии оценивания

За письменные тестовые работы оценка вычисляется исходя из процента правильных ответов:

Оценка 5 «отлично» от 91% до 100%

Оценка 4 «хорошо» от 70% до 90%

Оценка 3 «удовлетворительно» от 50% до 69%

Оценка 2 «неудовлетворительно» 49% и менее.

3.2. Контрольно-оценочные средства для входного контроля по дисциплине (предмету)

Форма проведения входного контроля: контрольная работа. Образец оформления КОС: титульный лист, условия выполнения, время выполнения, тексты заданий для входного контроля, эталоны ответов, критерии оценивания работы (приложение № 1).

4.КОНТРОЛЬНО-ОЦЕНОЧНЫЕ СРЕДСТВА ДЛЯ ПРОВЕДЕНИЯ ПРОМЕЖУТОЧНОЙ АТТЕСТАЦИИ

1. Комплексный дифференцированный зачёт (1 семестр)

1. Форма проведения: письменная, задание состоит из теста и краткого ответа на один из проблемных вопросов (по выбору ученика).

2. Условия выполнения

Время выполнения задания: 45 минут

Оборудование учебного кабинета:

- материалы работы.

- посадочные места по количеству обучающихся;

Технические средства обучения: нет.

Требования охраны труда: соблюдение СанПиН.

3. Пакет материалов для проведения дифференцированного зачёта

3.1. Перечень тем, выносимых на дифференцированный зачёт:

Раздел 1 Язык и речь
Раздел 2 Фонетика, орфоэпия, графика, орфография.
Раздел 3 Лексика и фразеология

3.2. Практические задания к на дифференцированному зачёту:

Часть А

1. Выберите правильное определение

А. Текст – это произведение речи, состоящее из предложений, расположенных в определенной последовательности и объединенных общим смыслом и структурой.

Б. Текст – это предложения, объединенные общей темой.

В. Текст – это произведение речи, состоящее из нескольких абзацев, объединенных единым смысловым типом речи повествованием.

2. Выберите правильное определение.

А. Научный стиль – это стиль газет, журналов, который призван быстро откликаться на события, происходящие в обществе.

Б. Научный стиль – это стиль научных статей, докладов, монографий, учебников и т.д., который определяется их содержанием и целями – по возможности точно и полно объяснить факты окружающей нас действительности.

В. Научный стиль – это стиль художественных произведений, научно-фантастических романов и рассказов, позволяющих заглянуть в будущее.

3. Какой пласт лексики используется во всех функциональных стилях?

А. общеупотребительная лексика.

Б. разговорная лексика

В. терминологическая лексика

4. Для какого стиля речи характерна стандартизованность?

А. научный

Б. публицистический

В. официально-деловой

5. В каком стиле речи уместно употребление междометий?

А. научный

Б. разговорный

В. официально-деловой

6. Какие языковые средства характерны для разговорного стиля?

А. Итак, следовательно, во-первых, наоборот.

Б. Толстенный, сестрица, лгунишка.

В. Акт милосердия, демократизация общества, народные избранники.

Г. Довожу до вашего сведения, принять меры.

Д. Шепот деревьев, сердце тоскует, хоровод звезд.

7. В каком слове звуков меньше, чем букв?

А. обидеть

Б. просвещение

В. рейтинг

Г. семена

8. В каком слове все согласные звуки звонкие?

А. бежевый

Б. праведник

В. освятить

Г. недуг

9. Укажите слово, в котором 5 звуков.

- А. льётся
- Б. ягода
- В. поётся
- Г. Баллы

10. В каком слове, верно, выделена буква, обозначающая ударный гласный звук?

- А. красИвее
- Б. нАверх
- В. вклЮчи
- Г. катАлог

11. В каком ряду во всех словах пропущена безударная проверяемая гласная корня?

- А. под_рить, хв_тать, упр_щённый
- Б. нагр_вать, стр_мление, б_рдовый
- В. переб_решь, к_варный, соч_тать
- Г. об_яние, прик_снуться, к_рабль

12. В каком ряду во всех словах пропущена буква – корневая безударная гласная **И**, проверяемая ударением?

- А. зал_хватский, обл_к, л_нейка
- Б. л_пучка, л_песток, разл_нованный
- В. перел_цевать, л_цензия, перел_вать
- Г. л_зоблюд, л_тейщик, зал_пить

13. В каком ряду во всех словах пропущена безударная чередующаяся гласная корня?

- А. непром_каемая (обувь), зам_рать, несг_раемый
- Б. выр_щенный (урожай), погл_щение, прим_рять (спорщиков)
- В. бл_стательный, вым_к (под дождем), укр_шения
- Г. ск_кать, прим_рять (платье), безотл_гательный

14. Укажите варианты ответов, в которых во всех словах одного ряда пропущена одна и та же буква. Запишите номера ответов.

- А. ар..стократ, м..нистерство, д..визион
- Б. оз..ряться, просм..треть, м..рячок
- В. зап..реть, д..ревья, выст..лить
- Г. выск..чка, г..ризонт, стр..тегия
- Д. расст..лается, пр..оритет, ум..ротворение

Часть В

1. Установите соответствие между грамматическими ошибками и предложениями, в которых они допущены: к каждой позиции первого столбца подберите соответствующую позицию из второго столбца.

ГРАММАТИЧЕСКИЕ ОШИБКИ

- А) ошибка в построении предложения с однородными членами
- Б) неправильное употребление падежной формы существительного с предлогом
- В) ошибка в построении предложения с деепричастным оборотом
- Г) неправильное построение предложения с косвенной речью
- Д) ошибка в употреблении имени числительного

ПРЕДЛОЖЕНИЯ

- 1) Плохо выраженная мысль — это лень не только речевых усилий, а также лень мысли.
- 2) Дом находился в полутора часах езды, и мы, посоветовавшись, решили выехать немедленно.
- 3) Благодаря уникального набора микро- и макроэлементов, аминокислот, лецитина, перепелиные яйца с успехом используются в косметологии.
- 4) Спрятавшись за старый дом, находившийся на пустыре, всё было видно.

- 5) Для Пушкина Татьяна, одна из главных героинь «Евгения Онегина», является идеалом русской женщины и образцом нравственной чистоты.
- 6) По утверждению К. И. Чуковского, главная цель детских писателей заключается в том, чтобы какую угодно ценою воспитать в ребёнке человечность.
- 7) Владимир говорил, что «я именно тогда в старом русском городке, в Вологде, увлёкся историей, именно тогда нашёл архивы деда и начал заниматься их изучением».
- 8) Пользуясь советами специалистов, я смог придумать собственное решение проблемы.
- 9) Двое пар ботинок, стоящих у стены в прихожей, указывали на то, что кто-то уже опередил нас.

Запишите в ответ цифры, расположив их в порядке, соответствующем буквам:

А	Б	В	Г	Д

Часть С

1. Исправьте недочеты в построении текста и запишите. Подчеркните средства связи предложений в исправленном тексте.

- А. Её так звали: Сашина (или Танина) береза.
- Б. Отныне человек и дерево как бы опекали друг друга, храня тайну взаимности.
- В. Кое-где на русском Северо-Западе в честь рождения ребенка, особенно первенца, отец или дед сажали дерево: липу, рябину, чаще березу.
- Г. Эта береза росла вместе с тем, в честь кого была принесена из лесу и посажена на родимом подворье.
- Д. Если в палисаде у дома места не было, сажали где-нибудь у бани или в огороде.

2. Озаглавьте текст. К какому типу речи относится данный текст?

3. Определите тему, основную мысль текста

4. Укажите выразительные средства, используемые автором в предложенном тексте (не менее 2-х):

Славное место эта долина! Со всех сторон горы неприступные, красноватые скалы, обвешанные зеленым плющом и увенчанные куполами чинар, желтые обрывы, исчерченные промоинами, а там высоко-высоко золотая бахрома снегов, а внизу Арагва, обнявшись с другой безымянной речкой, шумно вырывающейся из черного, полного мглой ущелья, тянется серебряной нитью и сверкает, как змея своею чешуею.

Эталоны ответов:

Часть А

№	Вариант 1	баллы
1	А	1
2	Б	1
3	А	1
4	В	1
5	Б	1
6	Б	1
7	А	1
8	А	1
9	А	1
10	А	
11	А	4

12	А	2
13	А	1
14	АВД	1
	Часть В	
1	А1, Б3, В4, Г7, Д9	5
	Часть С	
1	Кое-где на русском Северо-Западе в честь рождения ребенка, особенно первенца, отец или дед сажал дерево: липу, рябину, чаще березу. Если в палисаде у дома места уже не было, сажали у бани или где-нибудь в огороде. Эта береза росла вместе с тем, в честь кого была принесена из лесу и посажена на родимом подворье. Ее так и называли: Сашина (или Танина) береза. Отныне человек и дерево как бы опекали друг друга, храня тайну взаимности Средства связи: береза –дерево-ее (при помощи синонимов, местоимений)	5
2	Взаимосвязь дерева и человека. Повествование.	2
3	О традиции русского Северо-Запада. Дерево и человек были взаимосвязаны и опекали друг друга	2
4	Метафора Бахрома снегов Эпитет Черного, полного мглою (ущелья) Олицетворение Обнявшись с другой... речкой Сравнение Как змея своею чешуею, серебряной нитью	1 балл за каждый пример

Оценка запланированных результатов по учебной дисциплине(предмету)

Результаты обучения (элементы)	Показатели оценки результата
Метапредметные:	
МР03. Владение навыками познавательной, учебно-исследовательской и проектной деятельности, навыками разрешения проблем; способность и готовность к самостоятельному поиску методов решения практических задач, применению различных методов познания;	- демонстрация способностей к учебно-исследовательской и проектной деятельности; - использование различных методов решения практических задач
МР08. Владение языковыми средствами – умение ясно, логично и точно излагать свою точку зрения, использовать адекватные языковые средства;	- демонстрация способности самостоятельно давать оценку ситуации и находить выход из неё; - самоанализ и коррекция результатов собственной работы
МР09 Владение навыками познавательной рефлексии как осознания совершаемых действий и мыслительных процессов, их результатов и оснований, границ своего знания и незнания, новых познавательных задач и средств их достижения	- умение оценивать свою собственную деятельность, анализировать и делать правильные выводы
Предметные:	
ПРб 01 Сформированность понятий о нормах русского литературного языка и применение знаний о них в речевой практике ОК1-3	- выразительно читать произведение (или фрагмент), в том числе выученные наизусть, и пересказывать содержание

	произведения, соблюдая нормы литературного произношения
ПРб 06 Сформированность представлений об изобразительно-выразительных возможностях русского языка ОК 2-6	- анализировать художественное произведение, используя изобразительно-выразительные возможности русского языка
ПРб 10Сформированность представлений о системе стилей языка художественной литературы ОК2-7, 9	- писать рецензии на прочитанные произведения и сочинения разных жанров

4. Критерии оценивания

Оценка 5 «отлично» ставится за правильное выполнение 100%-90% заданий части А,В и 100% - 90% части С.

Оценка 4 «хорошо» ставится за правильное выполнение 89%- 66% заданий части А, В и 89% - 66% части С.

Оценка 3 «удовлетворительно» ставится за правильное выполнение 65%- 50% заданий тестовой части А, В.

Оценка 2 «неудовлетворительно» ставится за правильное выполнение менее50% заданий тестовой части А,В.

5.Зачетная ведомость.

2. Комплексный экзамен (2 семестр)

1.Форма проведения: письменная.

2.Условия выполнения

1.Инструкция для обучающихся.

2.Время выполнения: 90 минут.

3.Оборудование учебного кабинета: экзаменационный материал; посадочные места по количеству обучающихся.

4.Технические средства обучения: нет.

5.Информационные источники, допустимые к использованию на экзамене нет.

6.Требования охраны труда: соблюдение СанПиН.

3.Пакет экзаменатора

3.1.Перечень тем, выносимых на экзамен:

Раздел 1. Язык и речь
Раздел 2. Фонетика, орфоэпия, графика, орфография.
Раздел 3. Лексика и фразеология
Раздел4. Морфемика, словообразование, орфография
Раздел 5. Морфология и орфография
Раздел 6. Синтаксис и пунктуация

3.2.Практические задания к экзамену:

Часть А

1.. Прочитайте отрывок и выполните задания после текста.

Г—Всего хорошего мессир, — произн...ела она (в)слух а сама подумала: «Только (бы) выбрат...ся отсюда, а там уж я дойду до реки и утоплюсь».

—Сядьте(ка), — вдруг пов...лительно сказал Воланд. Маргарита изменилась в лице и села. — Может быть что(нибудь) хотите сказать на прощанье?

— Нет, ничего, мессир, — с гордостью ответила Маргарита, — кроме того, что если я еще нужна вам, то я готова охотно исполнить все что вам будет угодно. Ян...чуть н... устала и очень в...селилась на балу. Так что, если бы он и пр...должался еще я охотно бы пр... доставила мое

колени для того, чтобы к нему пр... кладывались тысячи висельников и убийц. — Маргарита глядела на Воланда, как сквозь пелену, глаза ее наполнялись слезами.

— Верно! Вы совершенно правы! — гулко и страшно пр...кричал Воланд. — Так и надо!

— Так и надо! — как эхо, повторила свита Воланда.

— Мы вас испытывали— продолжал Воланд — н...когда и н...чего н... просите!

Н...когда и н...чего, и в особенности у тех кто с...льнее вас. Сами пр...дложат и сами все дадут! Садитесь гордая женщина!

II.1) Воланд сорвал тяжелый халат с Маргариты, и опять она оказалась сидящей рядом с ним на постели.

— (2) Итак, Марго, — продолжал Воланд, смягчая свой голос, — чего вы хотите за то, что сегодня вы были у меня хозяйкой? (3) Чего желаете за то, что провели этот бал нагой? (4) Во что цените ваше колени?(5) Каковы убытки от моих гостей, которых вы сейчас наименовали висельниками? (6) Говорите! (7) И теперь уж говорите без стеснения: ибо предложил я.

(8) Сердце Маргариты застучало, она тяжело вздохнула, стала соображать что-то.

— (9) Ну, что же, смелее! — поощрял Воланд. — Будите свою фантазию, пришпоривайте ее! (11) Уж одно присутствие при сцене убийства этого отпетого негодяя- барона стоит того, чтобы человека наградили, в особенности если этот человек — женщина. (12) Ну-с?

III. Дух перехватило у Маргариты, и она уж хотела выговорить заветные и приготовленные в душе слова, как вдруг побледнела, раскрыла рот и вытаращила глаза. «Фрида! — прокричал² ей в уши чей-то назойливый, молящий голос. — Меня зовут Фрида!» — И Маргарита, спотыкаясь на словах, заговорила:

— Так я, стало быть, могу попросить об одной вещи?

— Потребовать, потребовать, моя донна, — отвечал Воланд, понимающе улыбаясь, — потребовать одной вещи!

Ах, как ловко¹ и отчетливо Воланд подчеркнул, повторяя слова самой Маргариты — «одной вещи»!

Маргарита вздохнула еще раз и сказала:

— Я хочу, чтобы Фриде перестали подавать тот платок, которым она удушила своего ребенка.⁴

Кот возвел глаза к небу и шумно вздохнул, но ничего не сказал, очевидно, помня накрученное на балу ухо

.-Ввиду того, — заговорил Воланд, усмехнувшись, — что возможность получения вами взятки от этой дуры Фриды совершенно, конечно, исключена — ведь это было бы несовместимо с вашим королевским достоинством, — я уж не знаю, что и делать. Остается, пожалуй, одно — обзавестись тряпками и заткнуть ими все щели моей спальни!

— Вы о чем говорите, мессир? — изумилась Маргарита, выслушав эти действительно непонятные слова.

— Совершенно с вами согласен, мессир, — вмешался в разговор кот, — именно тряпками, — и в раздражении кот стукнул лапой по столу.

— Я о милосердии говорю, — объяснил свои слова Воланд, не спуская с Маргариты огненного глаза. — Иногда совершенно неожиданно и коварно оно пролезает в самые узенькие щелки. Вот я и говорю о тряпках.

— Часть А

1 Перепишите первую часть текста, вставляя пропущенные буквы, раскрывая скобки и расставляя пропущенные знаки препинания.

Часть В

Выполните задания:

2. Из второй части текста выпишите номера вопросительных предложений.

3. Как объяснить постановку запятой в данном предложении: (Укажите букву с правильным

ответом)

Воланд сорвал тяжелый халат с Маргариты, и опять она оказалась сидящей рядом с ним на постели.

- а) запятая разделяет два простых предложения в составе сложносочиненного;
- б) запятая разделяет два простых предложения в составе сложноподчиненного;
- в) запятая разделяет однородные члены в составе простого предложения;
- г) запятая выделяет обособленное определение.

4. Из второй части текста выпишите номер предложения с обращением.

5. Подберите антонимы к словам из второй части теста: убытки, тяжелый, говорите, смелее.

6. В выделенном предложении из третьей части укажите грамматическую(ие) основу(ы).

7. Среди предложений 2-7 из второй части текста найдите предложение с деепричастным оборотом. Укажите номер этого предложения.

8. Н...чего, н...чуть, н...когда. Как объяснить правописание приставок в этих словах?

Вариант № 2

1. Прочитайте отрывок и выполните задания после текста.

I— Что это опять обн...ма...тесь — р.. здался (с)зади их голос Павла Петровича.

Отец и сын од...наковообраз.. вались по.. влению его в эту минуту; бывают пол.. жениятрогат.. льные из которых все(таки) хочет.. ся (по)скорее выйти.

—Чему(ж) ты удивля...ш...ся? — вес...лозаг...ворил Николай Петрович. — В кои(то) веки дождался я Аркаши... Я со вчерашн...го дня и наем.. трет...ся на него (не)успел.

—Я вовсе (не)уд...вляюсь — заметил Павел Петрович — я даже сам (н...) прочь с ним обнят.. ся.

Аркадий подош...л к дяде и (с)нова почу...ствовал на щ...ках своих пр...к...сновение его душ...стых усов. Павел Петрович пр...сел к столу. На нем был изящный утре...ий, в английском вкусе, к...стюм; на г...лове красовалась маленькая феска. Эта феска и (не)брежноп...вяза..ныйгалстуч...к намекали на свободу деревенской ж...зни но тугие воротнич...ки рубашки, правда (не)белой а пестренькой, как оно и следует для утре...его туалета, с обычною (не)умолимостьюуп.. ралась в выбритый подб.. родок.

II— (1) Где же новый твой приятель? —спросил он Аркадия.

— (2)Его дома нет; он обыкновенно встает рано и отправляется куда-нибудь. (3)Главное, не надо обращать на него внимания: он церемоний не любит.

—(4) Да, это заметно. — (5)Павел Петрович начал, не торопясь, намазывать масло на хлеб. —

(6)Долго он у нас прогостит?

— (7)Как придется. (8)Он заехал сюда по дороге к отцу.

— (9)А отец его где живет?

— (Ю)В нашей же губернии, верст восемьдесят отсюда. (11)У него там небольшое именьеце.

(12)Он был прежде полковым доктором.

— (13)Тэ-тэ-тэ-тэ... (14)То-то я все себя спрашивал: где слышал я эту фамилию: Базаров?..

(15)Николай, помнится, в батюшкиной дивизии был лекарь Базаров?

— (16)Кажется, был.

— (17)Точно, точно. (18)Так этот лекарь его отец. (19)Гм! — Павел Петрович повел усами.

— (20) Ну, а сам господин Базаров, собственно, что такое? — спросил он с расстановкой.

III—Что такое Базаров? — Аркадий усмехнулся². — Хотите, дядюшка, я вам скажу, что он, собственно, такое?

— Сделай одолжение, племянничек.

—Он нигилист.

— Как? — спросил Николай Петрович, а Павел Петрович поднял на воздух нож с куском масла на конце лезвия и остался неподвижен.

—Он нигилист, — повторил Аркадий.

—Нигилист, — проговорил³ Николай Петрович. — Это от латинского nihil, ничего, сколько я могу судить; стало быть, это слово означает человека, который... который ничего не признает? —Скажи: который ничего не уважает, — подхватил Павел Петрович и снова принялся за масло. —Который ко всему относится с критической точки зрения¹, — заметил Аркадий. — А это не все равно? — спросил Павел Петрович.

— Нет, не все равно. Нигилист — это человек, который не склоняется ни перед какими авторитетами, который не принимает ни одного принципа на веру, каким бы уважением ни был окружен этот принцип⁴.

— И что ж, это хорошо? — перебил Павел Петрович.

Часть А

1. Перепишите первую часть текста, вставляя пропущенные буквы, раскрывая скобки и расставляя пропущенные знаки препинания.

Часть В

2. Из второй части текста выпишите номера вопросительных предложений.

3. Главное, не надо обращать на него внимания: он церемоний не любит.

Как объяснить постановку двоеточия в данном предложении: (Укажите букву с правильным ответом)

а) Вторая часть бессоюзного сложного предложения указывает на причину того, о чем говорится в первой части.

б) Обобщающее слово стоит перед однородными членами предложения.

в) Вторая часть бессоюзного сложного предложения раскрывает содержание первой части.

г) Содержание второй части бессоюзного сложного предложения противопоставляется содержанию первой части.

4. Из второй части текста выпишите номер предложения с обращением.

5. Подберите синонимы к словам из второй части теста: приятель, не любит, не торопясь доктор.

6. В предложении На нем был изящный утре...ий, в английском вкусе, к...стюм; на г...лове красовалась маленькая феска укажите грамматическую(ие) основу (ы).

7. Из второй части текста выпишите номер предложения с деепричастным оборотом.

8. Из предложений 2-6 второй части выпишите все наречия.

Эталоны ответов

Часть А

1. —Всего хорошего ,мессир, — произнесла она вслух а сама подумала, -Только бы выбраться отсюда, а там уж я дойду до реки и утоплюсь».

—Сядьте-ка, — вдруг повелительно сказал Воланд. Маргарита изменилась в лице и села. — Может быть, что-нибудь хотите сказать на прощанье?

— Нет, ничего, мессир, — с гордостью ответила Маргарита, — кроме того, что если я еще нужна вам, то я готова охотно исполнить все, что вам будет угодно. Я ничуть не устала и очень веселилась на балу. Так что, если бы он и продолжался еще, я охотно бы пре доставила мое колено для того, чтобы к нему прикладывались тысячи висельников и убийц. — Маргарита глядела на Воланда, как сквозь пелену, глаза ее наполнялись слезами.

— Верно! Вы совершенно правы! — гулко и страшно прокричал Воланд. — Так и надо!

— Так и надо! — как эхо, повторила свита Воланда.

— Мы вас испытывали,— продолжал Воланд, — никогда и ничего не просите!

- Никогда и ничего, и в особенности у тех, кто сильнее вас. Сами предложат и сами все дадут!

Часть В

2. 2345612

3. А

4. 2

5. убытки - прибыль

тяжелый- легкий
говорите- молчите
смелее– боязливее

6. Дух перехватило, и она хотела выговорить, побледнела, раскрыла и вытаращила.

7. 2

8. Ничего, ничуть, никогда. В отрицательных местоимениях и местоименных наречиях в приставке пишется и, если на нее не падает ударение.

Вариант №2

Часть А

1. Прочитайте отрывок и выполните задания после текста.

I— Что это опять обнимаетесь? — раздался сзади их голос Павла Петровича.

Отец и сын одинаково обрадовались появлению его в эту минуту; бывают положения трогательные, из которых все-таки хочется поскорее выйти.

—Чему жты удивляешься? — весело заговорил Николай Петрович. — В кои-то веки дождался я Аркаши... Я со вчерашнего дня и насмотреться на него не успел.

—Я вовсе неудивляюсь, — заметил Павел Петрович, — я даже сам не прочь с ним обняться.

Аркадий подошёл к дяде и снова почувствовал на щеках своих прикосновение его душистых усов. Павел Петрович присел к столу. На нем был изящный утренний, в английском вкусе, костюм; на голове красовалась маленькая феска. Эта феска и небрежно повязанный галстучек намекали на свободу деревенской жизни, но тугие воротнички рубашки, правда, небелой, а пестренькой, как оно и следует для утреннего туалета, с обычно неумолимостью упиралась в выбритый подбородок.

Часть В

2. 1 6 9 14 15 20

3 а

4. 15

5. приятель- товарищ, друг

не любит – ненавидит, презирает

не торопясь – медля

доктор – лекарь, врач

6. быд костюм, красовалась феска

7. 5

8. обыкновенно, рано, куда-нибудь, долго

Оценка запланированных результатов по учебной дисциплине (предмету)

Результаты обучения (элементы)	Показатели оценки результата
Метапредметные:	
МР03. Владение навыками познавательной, учебно-исследовательской и проектной деятельности, навыками разрешения проблем; способность и готовность к самостоятельному поиску методов решения практических задач, применению различных методов познания	- демонстрация способностей к учебно-исследовательской и проектной деятельности -использование различных методов решения практических задач
МР08. Владение языковыми средствами – умение ясно, логично и точно излагать свою точку зрения, использовать адекватные языковые средства;	-демонстрация способности самостоятельно давать оценку ситуации и находить выход из неё - самоанализ и коррекция результатов собственной работы
МР09 Владение навыками познавательной рефлексии как осознания совершаемых действий и	- умение оценивать свою собственную деятельность, анализировать и делать

мыслительных процессов, их результатов и оснований, границ своего знания и незнания, новых познавательных задач и средств их достижения	правильные выводы
Предметные:	
ПРб 01 Сформированность понятий о нормах русского литературного языка и применение знаний о них в речевой практике ОК1-3	- выразительно читать произведение (или фрагмент), в том числе выученные наизусть, и пересказывать содержание произведения, соблюдая нормы литературного произношения
ПРб 02 Овладение навыками самоанализа и самооценки на основе наблюдений за собственной речью ОК1-3	- аргументировано формулировать своё отношение к прочитанному произведению - развивать словарный запас
ПРб 03 Владение умением анализировать текст с точки зрения наличия в нем явной и скрытой, основной и второстепенной информации ОК3,4,5,9	- воспроизводить содержание литературного произведения - анализировать и интерпретировать художественное произведение
ПРу 02 Сформированность представлений о языке как многофункциональной развивающейся системе, о стилистических ресурсах языка	- осуществлять речевой самоконтроль; оценивать устные и письменные высказывания с точки зрения языкового оформления, эффективности достижения поставленных коммуникативных задач
ПРу 03 Владение знаниями о языковой норме, ее функциях и вариантах, о нормах речевого поведения в различных сферах и ситуациях общения	- соблюдать нормы речевого поведения в различных сферах и ситуациях общения, в том числе при обсуждении дискуссионных проблем
ПРу 04 Владение умением анализировать единицы различных языковых уровней, а также языковые явления и факты, допускающие неоднозначную интерпретацию	- извлекать необходимую информацию из различных источников: учебно-научных текстов, справочной литературы, средств массовой информации, в том числе представленных в электронном виде на различных информационных носителях

4. Критерии оценки ответов обучающихся

Оценка 5 «отлично» выставляется за безошибочную работу, а также при наличии в ней одной негрубой орфографической или одной негрубой пунктуационной ошибки (часть А) и за правильное выполнение 100%-90% заданий (часть В)

Оценка 4 «хорошо» выставляется при наличии двух орфографических и двух пунктуационных ошибок, или 1 орфографической и 3-х пунктуационных ошибок или 4-х пунктуационных ошибок при отсутствии орфографических ошибок (часть А) и за правильное выполнение 89%- 66% заданий (часть В)

Оценка 4 «хорошо» может выставляться при 3-х орфографических ошибках, если среди них есть однотипные.

Оценка 3 «удовлетворительно» выставляется за 4 орфографические и 4 пунктуационные ошибки или 3 орфографические и 5 пунктуационных ошибок или 7 пунктуационных ошибок при отсутствии орфографических ошибок (часть А) и за правильное выполнение 65%- 50% заданий (часть В)

Оценка 3 «удовлетворительно» может быть поставлена также при наличии 6 орфографических и 6 пунктуационных ошибок, если среди тех и других имеются однотипные и негрубые ошибки.

Оценка 2 «неудовлетворительно» выставляется за 7 орфографических и 7 пунктуационных ошибок, или 6 орфографических и 8 пунктуационных ошибок, или 5 орфографических и 9 пунктуационных ошибок, или 8 орфографических и 6 пунктуационных ошибок.(часть А)

5. Экзаменационная ведомость

МИНИСТЕРСТВО ПРОФЕССИОНАЛЬНОГО ОБРАЗОВАНИЯ
И ЗАНЯТОСТИ НАСЕЛЕНИЯ ПРИМОРСКОГО КРАЯ

**краевое государственное автономное
профессиональное образовательное учреждение
«Дальнегорский индустриально-технологический колледж»**

УТВЕРЖДАЮ
Директор КГА ПОУ «ДИТК»
_____ В. Г. Матвеева
« ___ » _____ 20__ г.

КОМПЛЕКТ КОНТРОЛЬНО-ОЦЕНОЧНЫХ СРЕДСТВ
ДЛЯ ПРОВЕДЕНИЯ ВХОДНОГО КОНТРОЛЯ ПО
УЧЕБНОЙ ДИСЦИПЛИНЕ (ПРЕДМЕТУ)
ОБЩЕОБРАЗОВАТЕЛЬНОГО ЦИКЛА

ОУП.02 Русский язык

для специальности

23.02.07 Техническое обслуживание и ремонт двигателей систем и агрегатов
автомобилей

Разработчики:

Организация-разработчик: КГА ПОУ «ДИТК»

Разработчик: Довгаль Ольга Ивановна, преподаватель

ОДОБРЕН

цикловой методической комиссией

Протокол № 1

от «05» сентября 2023 г.

Председатель: Яковцева О. А.

Комплект контрольно-оценочных средств разработан на основе Федерального государственного образовательного стандарта среднего профессионального образования по специальностям СПО23.02.07 Техническое обслуживание и ремонт двигателей систем и агрегатов автомобилей углубленного уровня подготовки программы учебной дисциплины (предмета) «Русский язык».

1. Условия проведения: текущий (входной) контроль.

2. Форма контроля: диктант.

3. Количество вариантов для проведения контроля: 1.

4. Время выполнения заданий: 45 минут.

5. Оборудование: ТСО, ручка, тетрадь.

6. Учебно-методическая и справочная литература: нет.

7. Условия приема контрольных заданий преподавателем: письменно по завершении выполнения.

8. Порядок подготовки и проведения текущего контроля в рамках учебного занятия по расписанию, входной контроль преподаватель осуществляет самостоятельно.

Текст диктанта

История Дальнегорского района

Родина. Среди тысяч и тысяч ее городов, деревень, сел и аулов есть на Дальнем Востоке в горных отрогах Сихотэ - Алиня город Дальнегорск. Название Дальнегорск идет от того, что город находится за дальними далями, за горными перевалами, у берега Японского моря.

Каждый год в сентябре наш родной город отмечает свой день рождения. Первые жители современного Дальнегорского района на малых лодках добрались из бухты Ольга до Рудной Пристанки, которая в то время имела, естественно, другое название, образовав здесь первые поселения.

Выходцы из села Лида, что в Белоруссии, заложили деревню Лидовка. Переселенцы, до предела измучившиеся в долгом пути и облюбовавшие для себя широкую пойму плодородных земель, назвали свое село Отрадным. Позже оно было переименовано в Мономахово в честь князя Владимира Мономаха, крестившего Русь.

Была на карте и деревня под названием Эстонка, основанная выходцами из Эстонии. Была Монастырка. Много было здесь ссыльных поляков, высланных на край России после знаменитого польского восстания.

В конце девятнадцатого века приглашенный купцом Юлием Бринером геолог Сергей Масленников, получивший образование в Германии, разведал первые горнорудные месторождения. С тысяча девятьсот второго года начался вывоз руды из Тетюхе в Германию и Голландию. Руду до пристани рудокопы сначала выносили на себе или нанимали для этого китайцев, потом построили узкоколейку, по которой тянули вагонетки конной тягой, потому что не было еще паровоза приобретено. Это были первые шаги будущего «Дальполиметалла».

В 1946 году в небольшой таежный поселок Тетюхе высадился первый геологический десант, задачей которого стала разведка уникального месторождения боросодержащих руд. Через тринадцать лет после этого события горно -химический комбинат «Бор» выдал свою первую продукцию.

9. Текст диктанта «История Дальнегорского района» является эталоном ответа.

10. Критерии оценки

Отметка «5» выставляется за безошибочную работу, а также при наличии в ней одной негрубой орфографической или одной негрубой пунктуационной ошибки.

Отметка «4» выставляется при наличии в диктанте двух орфографических и двух пунктуационных ошибок, или 1 орфографической и 3-х пунктуационных ошибок или 4-х пунктуационных ошибок при отсутствии орфографических ошибок.

Оценка «4» может выставляться при 3-х орфографических ошибках, если среди них есть однотипные.

Отметка «3» выставляется за диктант, в котором допущены 4 орфографические и 4 пунктуационные ошибки или 3 орфографические и 5 пунктуационных ошибок или 7 пунктуационных ошибок при отсутствии орфографических ошибок.

Оценка «3» может быть поставлена также при наличии 6 орфографических и 6 пунктуационных ошибок, если среди тех и других имеются однотипные и негрубые ошибки.

Отметка «2» выставляется за диктант, в котором допущено до 7 орфографических и 7 пунктуационных ошибок, или 6 орфографических и 8 пунктуационных ошибок, или 5 орфографических и 9 пунктуационных ошибок, или 8 орфографических и 6 пунктуационных ошибок.

(249 слов)

МИНИСТЕРСТВО ПРОФЕССИОНАЛЬНОГО ОБРАЗОВАНИЯ
И ЗАНЯТОСТИ НАСЕЛЕНИЯ ПРИМОРСКОГО КРАЯ

краевое государственное автономное
профессиональное образовательное учреждение
«Дальнегорский индустриально-технологический колледж»

КОМПЛЕКТ КОНТРОЛЬНО-ОЦЕНОЧНЫХ СРЕДСТВ
УЧЕБНОЙ ДИСЦИПЛИНЫ(ПРЕДМЕТА)
ОБЩЕОБРАЗОВАТЕЛЬНОГО ЦИКЛА

ОУП.02ЛИТЕРАТУРА

для специальности

23.02.07 Техническое обслуживание и ремонт двигателей систем и агрегатов автомобилей

Дальнегорск 2022 год

Комплект контрольно-оценочных средств разработан на основе Федерального государственного образовательного стандарта среднего профессионального образования по специальности СПО 23.02.07 Техническое обслуживание и ремонт двигателей систем и агрегатов автомобилей углубленного уровня подготовки программы учебной дисциплины (предмета) (далее – дисциплина) «Литература».

Разработчики:

Организация-разработчик: КГА ПОУ «ДИТК»

Разработчик: Довгаль Ольга Ивановна, преподаватель

ОДОБРЕН

цикловой методической комиссией

Протокол № 1

от «05» сентября 2023 г.

Председатель: Яковцева О. А.

СОДЕРЖАНИЕ

1. Паспорт комплекта контрольно-оценочных средств
2. Результаты освоения учебной дисциплины (предмета), подлежащие проверке
3. Оценка освоения учебной дисциплины(предмета)
 - 3.1.Контроль и оценка освоения учебной дисциплины (предмета) по темам (разделам)
 - 3.1.1 Методы и критерии оценивания
 - 3.2.Контрольно – оценочные средства для входного контроля по дисциплине (предмету)
4. Контрольно-оценочные средства для проведения промежуточной аттестации
 - 4.1. Пакет экзаменатора
 - 4.2. Критерии оценки

1. ПАСПОРТ КОМПЛЕКТА КОНТРОЛЬНО-ОЦЕНОЧНЫХ СРЕДСТВ

В результате освоения учебной дисциплины (предмета) «Литература» обучающийся должен обладать предусмотренными ФГОС по специальности СПО 23.02.07 Техническое обслуживание и ремонт двигателей систем и агрегатов автомобилей углубленного уровня подготовки следующими умениями, знаниями, которые формируют профессиональную компетенцию, и общими компетенциями.

Обучающийся должен знать и уметь:

ЛР 01	пути формирования российской гражданской идентичности, патриотизма, уважения к своему народу, чувства ответственности перед Родиной, гордости за свой край, свою Родину, прошлое и настоящее многонационального народа России, уважение государственных символов (герб, флаг, гимн)
ЛР 04	признаки сформированности мировоззрения, соответствующего современному уровню развития науки и общественной практики, основанного на диалоге культур, а также различных форм общественного сознания, осознание своего места в поликультурном мире
ЛР 06	факторы толерантного сознания и поведения в поликультурном мире, готовность и способность вести диалог с другими людьми, достигать в нем взаимопонимания, находить общие цели и сотрудничать для их достижения, способность противостоять идеологии экстремизма, национализма, ксенофобии, дискриминации по социальным, религиозным, расовым, национальным признакам и другим негативным социальным явлениям
ЛР 07	иметь навыки сотрудничества со сверстниками, детьми младшего возраста, взрослыми в образовательной, общественно полезной, учебно-исследовательской, проектной и других видах деятельности
МР 02	продуктивно общаться и взаимодействовать в процессе совместной деятельности, учитывать позиции других участников деятельности, эффективно разрешать конфликты
МР 04	иметь готовность и способность к самостоятельной информационно-познавательной деятельности, владение навыками получения необходимой информации из словарей разных типов, умение ориентироваться в различных источниках информации, критически оценивать и интерпретировать информацию, получаемую из различных источников
МР 08	владеть языковыми средствами - умение ясно, логично и точно излагать свою точку зрения, использовать адекватные языковые средства
МР 09	владеть навыками познавательной рефлексии как осознания совершаемых действий и мыслительных процессов, их результатов и оснований, границ своего знания и незнания, новых познавательных задач и средств их достижения
ПР6 01	сформированность понятий о нормах русского литературного языка и применение знаний о них в речевой практике
ПР6 02	владение навыками самоанализа и самооценки на основе наблюдений за собственной речью
ПР6 03	владение умением анализировать текст с точки зрения наличия в нем явной и скрытой, основной и второстепенной информации
ПР6 04	владение умением представлять тексты в виде тезисов, конспектов, аннотаций, рефератов, сочинений различных жанров
ПР6 05	знание содержания произведений русской и мировой классической литературы, их историко-культурного и нравственно-ценностного влияния на формирование национальной и мировой
ПР6 06	сформированность представлений об изобразительно-выразительных возможностях русского языка
ПР6 07	сформированность умений учитывать исторический, историко-культурный контекст и контекст творчества писателя в процессе анализа художественного произведения

ПРб 08	способность выявлять в художественных текстах образы, темы и проблемы и выражать свое отношение к ним в развернутых аргументированных устных и письменных высказываниях
ПРб 09	владение навыками анализа художественных произведений с учетом их жанрово-родовой специфики; осознание художественной картины жизни, созданной в литературном произведении, в единстве эмоционального личностного восприятия и интеллектуального понимания
ПРб 10	сформированность представлений о системе стилей языка художественной литературы

Формируемые ОК:

ОК 01. Выбирать способы решения задач профессиональной деятельности, применительно к различным контекстам.

ОК 02. Осуществлять поиск, анализ и интерпретацию информации, необходимой для выполнения задач профессиональной деятельности.

ОК 03. Планировать и реализовывать собственное профессиональное и личностное развитие.

ОК 04. Работать в коллективе и команде, эффективно взаимодействовать с коллегами, руководством, клиентами.

ОК 05. Осуществлять устную и письменную коммуникацию на государственном языке с учетом особенностей социального и культурного контекста.

ОК 06. Проявлять гражданско-патриотическую позицию, демонстрировать осознанное поведение на основе традиционных общечеловеческих ценностей, применять стандарты антикоррупционного поведения.

ОК 07. Содействовать сохранению окружающей среды, ресурсосбережению, эффективно действовать в чрезвычайных ситуациях.

ОК 08. Использовать средства физической культуры для сохранения и укрепления здоровья в процессе профессиональной деятельности и поддержания необходимого уровня физической подготовленности.

ОК 09. Использовать информационные технологии в профессиональной деятельности.

ОК 10. Пользоваться профессиональной документацией на государственном и иностранном языках.

ОК 11. Использовать знания по финансовой грамотности, планировать предпринимательскую деятельность в профессиональной сфере.

Формами промежуточной аттестации по учебной дисциплине (предмету) являются комплексный дифференцированный зачет, комплексный экзамен.

2. РЕЗУЛЬТАТЫ ОСВОЕНИЯ УЧЕБНОЙ ДИСЦИПЛИНЫ (ПРЕДМЕТА), ПОДЛЕЖАЩИЕ ПРОВЕРКЕ

В результате аттестации по учебной дисциплине (предмету) осуществляется комплексная проверка следующих умений и знаний, а также динамика формирования общих компетенций:

Результаты обучения: умения, знания и общие компетенции	Показатели оценки результата
Уметь:	
ЛР 07. Навыки сотрудничества со сверстниками, детьми младшего возраста, взрослыми в образовательной, общественно полезной, учебно-исследовательской, проектной и других видах деятельности	- взаимодействие с обучающимися, преподавателями и мастерами в ходе обучения -сотрудничество со сверстниками и преподавателями при выполнении различного рода деятельности

ОК 3, 4, 5	
<p>МР01. Самостоятельно определять цели деятельности и составлять планы деятельности; самостоятельно осуществлять, контролировать и корректировать деятельность; использовать все возможные ресурсы для достижения поставленных целей и реализации планов деятельности; выбирать успешные стратегии в различных ситуациях</p> <p>ОК 2, 4, 5, 7, 8</p>	<ul style="list-style-type: none"> - организация самостоятельных занятий в ходе изучения общеобразовательных дисциплин - умение планировать собственную деятельность - осуществление контроля и корректировки своей деятельности - использование различных ресурсов для достижения поставленных целей
<p>МР02. Умение продуктивно общаться и взаимодействовать в процессе совместной деятельности, учитывать позиции других участников деятельности, эффективно разрешать конфликты</p> <p>ОК1, 6</p>	<ul style="list-style-type: none"> - демонстрация коммуникативных способностей - умение вести диалог, учитывая позицию других участников деятельности - умение разрешить конфликтную ситуацию
<p>МР03. Владение навыками познавательной, учебно-исследовательской и проектной деятельности, навыками разрешения проблем; способность и готовность к самостоятельному поиску методов решения практических задач, применению различных методов познания</p> <p>ОК 1, 2, 4, 8,5</p>	<ul style="list-style-type: none"> - демонстрация способностей к учебно-исследовательской и проектной деятельности - использование различных методов решения практических задач
<p>МР05. Умение использовать средства информационных и коммуникационных технологий (далее – ИКТ) в решении когнитивных, коммуникативных и организационных задач с соблюдением требований эргономики, техники безопасности, гигиены, ресурсосбережения, правовых и этических норм, норм информационной безопасности</p> <p>ОК 5, 4, 9, 10</p>	<ul style="list-style-type: none"> - эффективный поиск необходимой информации - использование различных источников информации, включая электронные - демонстрация способности самостоятельно использовать необходимую информацию для выполнения поставленных учебных задач
<p>МР07. Умение самостоятельно оценивать и принимать решения, определяющие стратегию поведения, с учетом гражданских и нравственных ценностей</p> <p>ОК 1,2,3, 7, 8, 11</p>	<ul style="list-style-type: none"> - демонстрация желания учиться - выбор и применение методов и способов решения творческих заданий
<p>МР08. Владение языковыми средствами – умение ясно, логично и точно излагать свою точку зрения,</p>	<ul style="list-style-type: none"> - демонстрация способности самостоятельно давать оценку ситуации и находить выход из неё

использовать адекватные языковые средства ОК 4, 6, 9	- самоанализ и коррекция результатов собственной работы
МР09. Владение навыками познавательной рефлексии как осознания совершаемых действий и мыслительных процессов, их результатов и оснований, границ своего знания и незнания, новых познавательных задач и средств их достижения ОК1-9	- умение оценивать свою собственную деятельность, - анализировать и делать правильные выводы
ПРб 01 Сформированность понятий о нормах русского литературного языка и применение знаний о них в речевой практике ОК1-3	- выразительно читать произведение (или фрагмент), в том числе выученные наизусть, и пересказывать содержание произведения, соблюдая нормы литературного произношения
ПРб 02 Владение навыками самоанализа и самооценки на основе наблюдений за собственной речью ОК1-3	- аргументировано формулировать своё отношение к прочитанному произведению - развивать словарный запас
ПРб 03 Владение умением анализировать текст с точки зрения наличия в нем явной и скрытой, основной и второстепенной информации ОК3,4,5,9	- воспроизводить содержание литературного произведения анализировать и интерпретировать художественное произведение
ПРб 04 Владение умением представлять тексты в виде тезисов, конспектов, аннотаций, рефератов, сочинений различных жанров ОК 3,4,5,9	- писать рецензии на прочитанные произведения, сочинения разных жанров на литературные темы - представлять тексты в виде тезисов, конспектов, аннотаций, рефератов
ПРб 05 Знание содержания произведений русской и мировой классической литературы, их историко-культурного и нравственно-ценностного влияния на формирование национальной и мировой ОК 6-9	- воспроизводить содержание литературного произведения - анализировать и интерпретировать художественное произведение, используя сведения по истории и теории литературы - соотносить художественную литературу с общественной жизнью и культурой
ПРб 06 Сформированность представлений об изобразительно-выразительных возможностях русского языка ОК 2-6;	- анализировать художественное произведение, используя изобразительно-выразительные возможности русского языка

<p>ПР6 07 Сформированность умений учитывать исторический, историко-культурный контекст и контекст творчества писателя в процессе анализа художественного произведения ОК2-6,9</p>	<ul style="list-style-type: none"> - анализировать и интерпретировать художественное произведение, используя сведения по истории и теории литературы и контекст творчества писателя - определять род и жанр произведения, сопоставлять литературные произведения - выявлять авторскую позицию
<p>ПР6 08Способность выявлять в художественных текстах образы, темы и проблемы и выражать свое отношение к ним в развернутых аргументированных устных и письменных высказываниях ОК2-6,9</p>	<ul style="list-style-type: none"> - анализировать и интерпретировать художественное произведение - определять род и жанр произведения, сопоставлять литературные произведения - выявлять авторскую позицию
<p>ПР6 09 Овладение навыками анализа художественных произведений с учетом их жанрово-родовой специфики; осознание художественной картины жизни, созданной в литературном произведении, в единстве эмоционального личностного восприятия и интеллектуального понимания ОК2-6,9</p>	<ul style="list-style-type: none"> - соотносить художественную литературу с общественной жизнью и культурой. - определять род и жанр произведения, - сопоставлять литературные произведения; - выявлять авторскую позицию
<p>ПР6 10Сформированность представлений о системе стилей языка художественной литературы ОК2-7,9</p>	<ul style="list-style-type: none"> - уметь определять стиль художественного произведения - выявлять авторскую позицию
<p>Знать:</p>	
<p>ЛР 09. Готовность и способность к образованию, в том числе самообразованию, на протяжении всей жизни; сознательное отношение к непрерывному образованию как условию успешной профессиональной и общественной деятельности. ОК 1-11</p>	<ul style="list-style-type: none"> - демонстрация желания учиться - сознательное отношение к продолжению образования в ВУЗе
<p>ЛР 13. Осознанный выбор будущей профессии и возможностей реализации собственных жизненных планов; отношение к профессиональной деятельности как возможности участия в решении личных, общественных, государственных, общенациональных проблем ОК 1-11</p>	<ul style="list-style-type: none"> - демонстрация интереса к будущей профессии - выбор и применение методов и способов решения профессиональных задач
<p>ПР6 06Сформированность представлений об изобразительно-</p>	<ul style="list-style-type: none"> - анализировать и интерпретировать художественное произведение, используя сведения по истории и

выразительных возможностей русского языка ОК2-6,9	теории литературы (тематика, проблематика, нравственный пафос, система образов, особенности композиции, изобразительно-выразительные средства языка, художественная деталь)
ПР6 07 Сформированность умений учитывать исторический, историко-культурный контекст и контекст творчества писателя в процессе анализа художественного произведения ОК2-6,9	- анализировать и интерпретировать художественное произведение, используя сведения по истории и теории литературы (тематика, проблематика, нравственный пафос, система образов, особенности композиции, изобразительно-выразительные средства языка, художественная деталь)
ПР6 10 Сформированность представлений о системе стилей языка художественной литературы ОК2-7,9	- писать рецензии на прочитанные произведения и сочинения разных жанров

3.ОЦЕНКА ОСВОЕНИЯ УЧЕБНОЙ ДИСЦИПЛИНЫ (ПРЕДМЕТА)

3.1. Контроль и оценка освоения учебной дисциплины (предмета) по темам (разделам)

Элемент учебной дисциплины(предмета)	Формы и методы контроля			
	Текущий контроль		Промежуточная аттестация	
	Осваиваемые результаты	Метод контроля	Проверяемые результаты	Форма контроля
Введение	ПР601, ПР604, ПРу02 МР 01, МР04, МР09 ОК 1-2, 4-11	Устный опрос Самостоятельная работа	МР 08 ПР608 ОК1-9	1 семестр – комплексный дифференцированный зачет. 2 семестр – комплексный экзамен
Тема 1. Русская литература первой половины XIX века	ПР602, ПР603, ПРу02 МР 02, МР04, МР05, МР 08 ОК 1-11	Устный опрос Самостоятельная работа Практическая работа Контрольная работа		
Тема 2. Особенности развития русской литературы во второй половине XIX века	ПР608, ПРу02 МР 02, МР04, МР05, МР 08 ОК1-11	Устный опрос Самостоятельная работа Практическая работа		
Тема 3. Поэзия второй половины XIX века	ПР603, ПР604, ПРу01, ПРу02 МР 03, МР07, МР08 ОК1-11	Устный опрос Практическая работа Самостоятельная работа Тестовое задание	ПР604. МР 03 ОК1-11 МР 09 ПРу04. ОК1-11 МР03	
Тема 4. Литература	ПР601,	Устный опрос	ПР606.	

XX века. Особенности развития литературы и других видов искусства в начале XX века	ПР605, ПРу02, ПРу03, ПРу04 МР 01, МР04, МР09 ОК1-11	Практическая работа Самостоятельная работа Сочинение	ОК1-5,7,8 МР03 ПР606. ОК1-5,7,8 МР08. ПР604. ОК1-10	
Тема 5. Особенности развития литературы 1920-х годов	ПР601, ПР606, ПРу02, ПРу03 МР 02, МР03, МР05, МР 08 ОК1-9	Устный опрос Практическая работа Самостоятельная работа Контрольная работа	МР08. ПР604. ОК1-9 МР08. ПР604. ОК1-9 МР03 ПР606. ОК1-5,7,8 МР08.	
Тема 6. Особенности развития литературы 1930 — начала 1940-х годов	ПР601, ПР605, ПРу02, ПРу03, ПРу04 МР 01, МР04, МР09 ОК1-11	Устный опрос Самостоятельная работа Практическая работа Сочинение	ПР604. ОК1-9 МР 09 ПРу04. ОК1-11	
Тема 7. Особенности развития литературы периода Великой Отечественной войны и первых послевоенных лет	ПР602, ПР604, ПРу02 МР 03, МР07, МР08 ОК1-10	Устный опрос Практическая работа Сочинение		
Тема 8. Особенности развития литературы 1950—1980-х годов	ПР602, ПР604, ПРу02 МР 03, МР 07, МР 08 ОК1-10	Устный опрос Практическая работа		
Тема 9. Творчество поэтов в 1950—1980-е годы	ПР602, ПР604, ПРу02 МР 03, МР 07, МР 08 ОК1-10	Устный опрос Практическая работа Самостоятельная работа		
Тема 10. Драматургия 1950—1980-х годов	ПР607, ПР608, ПРу02, ПРу03,	Устный опрос Самостоятельная работа Практическая		

	ПРy05 MP 01, MP 05, MP 08 OK1-10	работа		
Тема 11. Особенности развития литературы конца 1980—2000-х годов	ПР601, ПР604, ПРy02 MP 01, MP02, MP04 OK1-8, 11	Устный опрос Практическая работа Самостоятельная работа		
Тема 12. Характеристика художественной литературы XXI века		Устный опрос Практическая работа Самостоятельная работа Сочинение		

3.1.1. Методы и критерии оценивания

1. Устный опрос. Критерии оценивания.

Оценка 5 «отлично» - ответил на вопросы в объеме лекционного и дополнительного материала, дал полные грамотные ответы на все дополнительные вопросы.

Оценка 4 «хорошо» - грамотно изложил ответы на вопросы, но содержание и формулировки имеют отдельные неточности (допускается нечеткая формулировка определений), в полной мере ответил на заданные дополнительные вопросы.

Оценка 3 «удовлетворительно» - ответил на часть вопросов в объеме лекционного материала и ответил на часть дополнительных вопросов.

Оценка 2 «неудовлетворительно» - допустил ошибки в определении базовых понятий, исказил их смысл, не ответил на дополнительные вопросы.

2. Самостоятельная работа. Критерии оценивания.

Оценка 5 «отлично» - работа выполнена в полном объеме; учтены все требования к данной работе; самостоятельно поставлены цели и задачи работы, соответствующие заданной теме/проблеме; получены результаты в соответствии с поставленной целью; работа оформлена аккуратно и грамотно.

Оценка 4 «хорошо» - выполнены требования к отметке «5», но были допущены два-три недочета; не более одной негрубой ошибки и одного недочета.

Оценка 3 «удовлетворительно» - работа выполнена не в полном объеме, но объем выполненной части работы позволяет получить часть результатов в соответствии с поставленной целью.

Оценка 2 «неудовлетворительно» - работа выполнена не полностью и объем выполненной части работы позволяет получить недостаточно результатов в соответствии с поставленной целью.

3. Сочинение. Критерии оценивания

Оценка 5 «отлично»

Содержание и речь

1. Содержание работы полностью соответствует теме.

2. Фактические ошибки отсутствуют.

3. Содержание излагается последовательно. -

4. Работа отличается богатством словаря, разнообразием используемых синтаксических конструкций, точностью словоупотребления.

5. Достигнуто стилевое единство и выразительность текста.

В целом в работе допускается 1 недочет в содержании и 1 — 2 речевых недочета.

Грамотность

Допускается: 1 орфографическая, или 1 пунктуационная, или 1 грамматическая ошибка.

Оценка 4 «хорошо»

Содержание и речь

1. Содержание работы в основном соответствует теме (имеются незначительные отклонения от темы).
2. Содержание в основном достоверно, но имеются единичные фактические неточности.
3. Имеются незначительные нарушения последовательности в изложении мыслей.
4. Лексический и грамматический строй речи достаточно разнообразен.
5. Стиль работы отличается единством и достаточной выразительностью.

В целом в работе допускается не более 2 недочетов в содержании и не более 3 — 4 речевых недочетов.

Грамотность '

Допускаются: 2 орфографические и 2 пунктуационные ошибки, или 1 орфографическая и 3 пунктуационные ошибки, или 4 пунктуационные ошибки при отсутствии орфографических ошибок, а также 2 грамматические ошибки.

Оценка 3 «удовлетворительно»

Содержание и речь

1. В работе допущены существенные отклонения от темы.
2. Работа достоверна в главном, но в ней имеются отдельные фактические неточности.
3. Допущены отдельные нарушения последовательности изложения.
4. Беден словарь, и однообразны употребляемые синтаксические конструкции, встречается неправильное словоупотребление.
5. Стиль работы не отличается единством, речь недостаточно выразительна.

В целом в работе допускается не более 4 недочетов в содержании и 5 речевых недочетов.

Грамотность

Допускаются: 4 орфографические и 4 пунктуационные ошибки, или 3 орфографические ошибки и 5 пунктуационных ошибок, или 7 пунктуационных при отсутствии орфографических ошибок.

Оценка 2 «неудовлетворительно»

Содержание и речь

1. Содержание работы не соответствует теме (тема не раскрыта).
 2. Допущено много фактических неточностей. .
- Нарушена последовательность изложения мыслей во всех частях работы, отсутствует связь между ними, часты случаи неправильного словоупотребления.
4. Крайне беден словарь, работа написана короткими однотипными предложениями со слабо выраженной связью между ними, часты случаи неправильного словоупотребления.
 5. Нарушено стилевое единство текста.

Грамотность

Допускаются: 7 орфографических и 7 пунктуационных ошибок, или 6 орфографических и 8 пунктуационных, или 5 орфографических и 9 пунктуационных, или 8 орфографических и 5 пунктуационных, а также 7 грамматических ошибок

4. Практическая работа. Критерии оценивания.

Оценка 5 «отлично» - работа выполнена в полном объеме, с соблюдением алгоритма выполнения: последовательности выполнения заданий, упражнений заполнения таблиц; получены результаты в соответствии с поставленной целью.

Оценка 4 «хорошо»- выполнены требования к отметке «5», но были допущены два-три недочета; не более одной негрубой ошибки и одного недочета.

Оценка 3 «удовлетворительно» - работа выполнена не в полном объеме, но объем выполненной части работы позволяет получить часть результатов в соответствии с поставленной целью.

Оценка 2 «неудовлетворительно» - работа выполнена не полностью и объем выполненной части работы не позволяет получить никаких результатов в соответствии с поставленной целью.

5. Контрольная работа. Критерии оценивания.

Контрольная работа (состоит из теста и краткого ответа на один из проблемных вопросов (по выбору ученика)

Оценка 5 «отлично» ставится за правильное выполнение 100%-90% заданий тестовой части и ответ на один из проблемных вопросов, обнаруживающий прочные знания и глубокое понимание текста изучаемого произведения, стройный по композиции, логичный и последовательный в изложении мыслей; написанный правильным литературным языком и стилистически соответствующий содержанию.

Оценка 4 «хорошо» ставится за правильное выполнение 89%- 66% заданий тестовой части и ответ на один из проблемных вопросов, достаточно полно и убедительно раскрывающий тему, обнаруживающий хорошее знание литературного материала, а также делать выводы и обобщения; логичное и последовательное изложение содержания; написанный правильным литературным языком, стилистически соответствующий содержанию. Допускаются две-три неточности в содержании, незначительные отклонения от темы, а также не более трех -четырёх речевых недочетов.

Оценка 3 «удовлетворительно» ставится за правильное выполнение 65%- 40% заданий тестовой части.

Оценка 2 «неудовлетворительно» ставится за правильное выполнение менее 40% заданий тестовой части.

6.Тестовые работы. Критерии оценивания.

За письменные тестовые работы оценка вычисляется исходя из процента правильных ответов:

Оценка 5 «отлично» от 91% до 100%, от 95% до 100%(части А и В соответственно)

Оценка 4 «хорошо» от 70% до 90%, от 75% до 94%(части А и В соответственно)

Оценка 3 «удовлетворительно» от 50% до 69%, от 60% до 74%(части А и В соответственно)

Оценка 2 «неудовлетворительно» 49% и менее, 59% и менее (части А и В соответственно)

3.2. Контрольно-оценочные средства для входного контроля по дисциплине (предмету)

Форма проведения входного контроля - контрольная работа. Образец оформления КОС: титульный лист, условия выполнения, время выполнения, тексты заданий для входного контроля, эталоны ответов, критерии оценивания работы (приложение № 1).

4.КОНТРОЛЬНО-ОЦЕНОЧНЫЕ СРЕДСТВА ДЛЯ ПРОВЕДЕНИЯ ПРОМЕЖУТОЧНОЙ АТТЕСТАЦИИ

1.Комплексный дифференцированный зачет (1 семестр)

1. Форма проведения: письменная работа, состоит из теста и краткого ответа на один из проблемных вопросов (по выбору ученика).

2. Условия выполнения

Время выполнения задания: 45 минут

Оборудование учебного кабинета: посадочные места по количеству обучающихся;

Технические средства обучения: нет.

Требования охраны труда: соблюдение СанПиН.

3.Пакет материалов для проведения дифференцированного зачета

3.1. Перечень тем, контролируемых в ходе промежуточной аттестации:

Тема 1. Русская литература первой половины XIX века
Тема 2. Особенности развития русской литературы во второй половине XIX века
Тема 3. Поэзия второй половины XIX века
Тема 4. Литература XX века. Особенности развития литературы и других видов искусства в начале XX века

3.2 Практические задания к дифференцированному зачету

Номер	вопрос	Вариант ответа		Ключ (правильный ответ)
1	Какое литературное направление господствовало в литературе второй половины 19 века?	1	Романтизм	
		2	Классицизм	
		3	Сентиментализм	
		4	Реализм	
2	Кому посвящены строки Ф. И. Тютчева «Тебя, как первую любовь, России сердце не забудет»?	1	Пушкину	
		2	Лермонтову	
		3	Некрасову	
		4	Третьяковскому	
3	Кого из русских писателей называли «Колумбом Замоскворечья»?	1	И. С. Тургенев	
		2	А. Н. Островский	
		3	Л. Н. Толстой	
		4	Ф. М. Достоевский	
4	Героиню пьесы Островского «Гроза», Кабаниху, звали:	1	Анна Петровна	
		2	Марфа Игнатьевна	
		3	Катерина Львовна	
		4	Анастасия Семеновна	
5	Укажите, какие художественные прием использует А. А. Фет в выделенных словосочетаниях: «Снова птицы летят издалека//К берегам, расторгаящим лед, //Солнце теплое ходит высоко//И душистого ландыша ждет».	1	Олицетворение	
		2	Эпитет	
		3	Инверсия	
		4	Аллегория	
6	Герой, какого произведения при рождении был обещан Богу, «много раз погибал и не погиб»?	1	Л. Н. Толстой, «Война и мир», князь Андрей	
		2	А. Н. Островский, «Гроза», Катерина Кабанова	
		3	И. С. Тургенев, «Отцы и дети», Базаров	
		4	Н. С. Лесков, «Очарованный странник». Иван Флягин	
7	В каком произведении русской литературы	1	А. Н. Островский «Лес»	
		2	И. С. Тургенев «Отцы и дети»	

	появляется герой-нигилист?	3	Ф. М. Достоевский «Преступление и наказание»	
		4	И. А. Гончаров «Обломов»	
8	«Денисьевский цикл» присутствует в творчестве:	1	А. А. Блока	
		2	А. А. Фета	
		3	А. Т. Твардовского	
		4	Ф. И. Тютчева	
9	Кто был автором «Сказок для детей изрядного возраста»?	1	А. Н. Островский	
		2	Ф. М. Достоевский	
		3	М. Е. Салтыков-Щедрин	
		4	Л. Н. Толстой	
10	Как можно определить жанр «Войны и мира» Л. Н. Толстого?	1	Поэма	
		2	Роман	
		3	Эпопея	
		4	Историческая хроника	
11	Кому из героев романа «Война и мир» Л. Н. Толстого принадлежит этот портрет: «небольшого роста, весьма красивый молодой человек с определенными и сухими чертами. Все в его фигуре, начиная от усталого, скучающего взгляда до тихого мерного шага, представляло самую резкую противоположность с его маленькою оживленною женой. Ему, видимо, все бывшие в гостиной не только были знакомы, но уж надоели ему так, что и смотреть на них, и слушать их ему было очень скучно»?	1	Пьер Безухов	
		2	Анатоль Курагин	
		3	Андрей Болконский	
12	Что явилось причиной преступления Раскольникова?	1	Злость на старуху-процентщицу	
		2	Бедность	
		3	Желание самоутверждения	
		4	Жажда свободы	
13	Кто в романе Ф. М. Достоевского «Преступление и наказание» воплощает христианский идеал самопожертвования?	1	Марфа Петровна Свидригайлова	
		2	Дуня Раскольникова	
		3	Соня Мармеладова	
		4	Катерина Ивановна	

14	Как А. П. Чехов определил жанр пьесы «Вишневый Сад»?	1	Драма	
		2	Трагикомедия	
		3	Комедия	
		4	Трагедия	
15	Что является темой пьесы «Вишневый сад» А. П. Чехова?	1	Разорение дворянских гнезд	
		2	Моральная деградация личности	
		3	Критика рабской психологии	
		4	Приход новых хозяев жизни	
16	Какие поэтические течения развивались в русской литературе «серебряного века»?	1	Символизм	
		2	Конструктивизм	
		3	Акмеизм	
		4	Футуризм	

Часть В

1. Соотнесите понятие с определением:

1. Один из видов лиро-эпического повествования, стихотворное произведение, рассказывающее о поступках и переживаниях персонажа и передающее в лирических отступлениях точку зрения лирического героя.
2. Художественный прием переноса свойств живого объекта на неживой.
3. Род литературы, рассчитанный на сценическое воплощение.
4. Условный образ в лирических и лиро-эпических произведениях, чье отношение к изображаемому стремится передать автор.
5. Устойчивый смысловой элемент, повторяющийся в ряде литературно-художественных произведений.
 - а) Олицетворение
 - б) Лирический герой
 - в) Поэма
 - г) Драма
 - д) Мотив

2. Определите, о каком писателе (поэте) идет речь:

В 1835 году он с трудом добился разрешения на издание собственного журнала, который он называет «Современник». Журнал выходит с периодичностью один раз в квартал. В нем он печатает свои произведения – «Пиковую даму» и «Капитанскую дочку», публикует цикл критических статей.

3. Назовите произведение и автора:

В центре произведения противоречия общественно-политических взглядов демократов и либералов. Главный герой – нигилист.

Часть С

Писатель В. В. Розанов считал «Вишневый сад» примером «прекрасной, но бессильной живописи»: «Грустное произведение; но сколько уже их есть в русской литературе, безмерной ярости, силы и красоты. Ударяли они по русской впечатлительности: и рванется русская душа от стыда за себя (вечный мотив), но рвануться-то ей некуда, солнца нет».

а) Как вы поняли определение «Вишневого сада» примером «прекрасной, но бессильной живописи»? Можете вы с этим согласиться?

б) Верно ли, что «Вишневый сад» - «грустное произведение», или вы видите в этой пьесе только комедию? Обоснуйте свой ответ.

Выберите один из вопросов и обоснуйте свой ответ. (не менее 4-5 предложений)

3.3.Эталоны ответов обучающихся.

Номер	вопрос	Вариант ответа		Ключ (правильный ответ)
1	Какое литературное направление господствовало в литературе второй половины 19 века?	1	Романтизм	Романтизм
		2	Классицизм	
		3	Сентиментализм	
		4	Реализм	
2	Кому посвящены строки Ф. И. Тютчева «Тебя, как первую любовь, России сердце не забудет»?	1	Пушкину	
		2	Лермонтову	
		3	Некрасову	
		4	Тредиаковскому	
3	Кого из русских писателей называли «Колумбом Замоскворечья»?	1	И. С. Тургенев	
		2	А. Н. Островский	А. Островский
		3	Л. Н. Толстой	
		4	Ф. М. Достоевский	
4	Героиню пьесы Островского «Гроза», Кабаниху, звали:	1	Анна Петровна	
		2	Марфа Игнатьевна	Марфа Игнатьевна
		3	Катерина Львовна	
		4	Анастасия Семеновна	
5	Укажите, какие художественные прием использует А. А. Фет в выделенных словосочетаниях: «Снова птицы летят издалека//К берегам, расторгаящим лед, //Солнце теплое ходит высоко//И душистого ландыша ждет».	1	Олицетворение	
		2	Эпитет	Эпитет
		3	Инверсия	
		4	Аллегория	
6	Герой, какого произведения при рождении был обещан Богу, «много раз погибал и не погиб»?	1	Л. Н. Толстой, «Война и мир», князь Андрей	
		2	А. Н. Островский, «Гроза», Катерина Кабанова	
		3	И. С. Тургенев, «Отцы и дети», Базаров	
		4	Н. С. Лесков, «Очарованный странник». Иван Флягин	Н. С. Лесков, «Очарованный странник». Иван Флягин
7	В каком произведении русской литературы появляется герой-нигилист?	1	А. Н. Островский «Лес»	
		2	И. С. Тургенев «Отцы и дети»	И. Тургенев «Отцы и дети»
		3	Ф. М. Достоевский «Преступление и наказание»	

		4	И. А. Гончаров «Обломов»	
8	«Денисьевский цикл» присутствует в творчестве:	1	А. А. Блока	
		2	А. А. Фета	
		3	А. Т. Твардовского	Ф. И. Тютчева
		4	Ф. И. Тютчева	
9	Кто был автором «Сказок для детей изрядного возраста»?	1	А. Н. Островский	
		2	Ф. М. Достоевский	
		3	М. Е. Салтыков-Щедрин	М. Е. Салтыков-Щедрин
		4	Л. Н. Толстой	
10	Как можно определить жанр «Войны и мира» Л. Н. Толстого?	1	Поэма	Роман
		2	Роман	
		3	Эпопея	
		4	Историческая хроника	
11	Кому из героев романа «Война и мир» Л. Н. Толстого принадлежит этот портрет: <i>«небольшого роста, весьма красивый молодой человек с определенными и сухими чертами. Все в его фигуре, начиная от усталого, скучающего взгляда до тихого мерного шага, представляло самую резкую противоположность с его маленькою оживленною женой. Ему, видимо, все бывшие в гостиной не только были знакомы, но уж надоели ему так, что и смотреть на них, и слушать их ему было очень скучно»?</i>	1	Пьер Безухов	
		2	Анатолий Курагин	
		3	Андрей Болконский	Андрей Болконский
12	Что явилось причиной преступления Раскольникова?	1	Злость на старуху-процентщицу	
		2	Бедность	
		3	Желание самоутверждения	Желание самоутверждения
		4	Жажда свободы	
13	Кто в романе Ф. М. Достоевского «Преступление и наказание» воплощает	1	Марфа Петровна Свидригайлова	
		2	Дуня Раскольникова	
		3	Соня Мармеладова	Соня Мармеладова

	христианский идеал самопожертвования?	4	Катерина Ивановна	
14	Как А. П. Чехов определил жанр пьесы «Вишневый Сад»?	1	Драма	
		2	Трагикомедия	
		3	Комедия	Комедия
		4	Трагедия	
15	Что является темой пьесы «Вишневый сад» А. П. Чехова?	1	Разорение дворянских гнезд	Разорение дворянских гнезд
		2	Моральная деградация личности	
		3	Критика рабской психологии	
		4	Приход новых хозяев жизни	
16	Какие поэтические течения развивались в русской литературе «серебряного века»?	1	Символизм	Символизм, акмеизм, футуризм
		2	Конструктивизм	
		3	Акмеизм	
		4	Футуризм	
Максимальное количество баллов			16	

Часть В

1. Соотнесите понятие с определением:

1. в
2. а
3. г.
4. б
5. д.

Максимальное количество баллов 5

2. Определите, о каком писателе (поэте) идет речь:

А.С. Пушкин

3. Назовите произведение и автора:

И.С. Тургенев «Отцы и дети»

Максимальное количество баллов 7

Часть С

а) «Вишневый сад, я считаю, действительно, пример «прекрасной живописи», но не «бессильной».

Параллель между садом и всей Россией очевиден. Вишни расцветают в мае: они благоуханны и прекрасны ровно отпущенную им неделю, а затем опадают. Так прекрасно и скоропостижно опадает дворянство, погрязшее в долгах и нескончаемых полемиках. Конечно, старая Россия умрёт вместе со старым поколением, но есть надежда на то, что новое поколение построит новую Россию, с новым укладом. («Вся Россия наш сад»)

Будущее в пьесе неясно, но оно увлекает и манит чисто эмоционально, как всегда привлекательна и многообещающа молодость

б) Трудно дать однозначный ответ на вопрос о том, к какому жанру относится данное произведение, поскольку в нем сочетаются черты и фарса, и лирической комедии, и трагедии.

А.П. Чехов изображает героев именно в комическом виде. Например, Пети Трофимов: молодой человек мнит себя чуть ли не философом, он осмеливается высказывать шокирующие для представителей старшего поколения идеи человеческих взаимоотношений («Мы выше любви!»). При этом Трофимов так и остается «вечным студентом», которому неподвластен даже уход за собственными калошами.

Большинство героев в произведении противоречат самим себе. Подобное поведение персонажей наталкивает на мысль о трагикомичности пьесы. С одной стороны, они действительно омрачены предстоящей вырубкой вишневого сада, но с другой... их горечь и сожаление об утрате любимого и родного дома столь мимолетны. Именно поэтому трудно определиться: смеяться или плакать над книгой. Максимальное количество баллов за части А, В, С 29 баллов

Оценка запланированных результатов по учебной дисциплине (предмету)

Результаты обучения (элементы)	Показатели оценки результата
Метапредметные:	
МР03. Владение навыками познавательной, учебно-исследовательской и проектной деятельности, навыками разрешения проблем; способность и готовность к самостоятельному поиску методов решения практических задач, применению различных методов познания	<ul style="list-style-type: none"> - демонстрация способностей к учебно-исследовательской и проектной деятельности - использование различных методов решения практических задач
МР08. Владение языковыми средствами – умение ясно, логично и точно излагать свою точку зрения, использовать адекватные языковые средства	<ul style="list-style-type: none"> - демонстрация способности самостоятельно давать оценку ситуации и находить выход из неё - самоанализ и коррекция результатов собственной работы
Предметные:	
ПР6 04 Владение умением представлять тексты в виде тезисов, конспектов, аннотаций, рефератов, сочинений различных жанров	<ul style="list-style-type: none"> - писать рецензии на прочитанные произведения, сочинения разных жанров на литературные темы - представлять тексты в виде тезисов, конспектов, аннотаций, рефератов
ПР6 05 Знание содержания произведений русской и мировой классической литературы, их историко-культурного и нравственно-ценностного влияния на формирование национальной и мировой	<ul style="list-style-type: none"> - воспроизводить содержание литературного произведения - анализировать и интерпретировать художественное произведение, используя сведения по истории и теории литературы - соотносить художественную литературу с общественной жизнью и культурой
ПР6 06 Сформированность представлений об изобразительно-выразительных возможностях русского языка	- анализировать художественное произведение, используя изобразительно-выразительные возможности русского языка
ПР6 07 Сформированность умений учитывать исторический, историко-культурный контекст и контекст творчества писателя в процессе анализа художественного произведения	- анализировать и интерпретировать художественное произведение, используя сведения по истории и

	теории литературы и контекст творчества писателя - определять род и жанр произведения, сопоставлять литературные произведения - выявлять авторскую позицию
ПРб 08Способность выявлять в художественных текстах образы, темы и проблемы и выражать свое отношение к ним в развернутых аргументированных устных и письменных высказываниях ОК 1-9	- анализировать и интерпретировать художественное произведение - определять род и жанр произведения, сопоставлять литературные произведения - выявлять авторскую позицию

4. Критерии оценивания ответов обучающихся

Оценка 5 «отлично» ставится за правильное выполнение 100%-90% заданий тестовой части и ответ на один из проблемных вопросов, обнаруживающий прочные знания и глубокое понимание текста изучаемого произведения, стройный по композиции, логичный и последовательный в изложении мыслей; написанный правильным литературным языком и стилистически соответствующий содержанию.

Оценка 4 «хорошо» ставится за правильное выполнение 89%- 66% заданий тестовой части и ответ на один из проблемных вопросов, достаточно полно и убедительно раскрывающий тему, обнаруживающий хорошее знание литературного материала, а также делать выводы и обобщения; логичное и последовательное изложение содержания; написанный правильным литературным языком, стилистически соответствующий содержанию. Допускаются две-три неточности в содержании, незначительные отклонения от темы, а также не более трех -четырёх речевых недочетов.

Оценка 3 «удовлетворительно» ставится за правильное выполнение 65%- 40% заданий тестовой части.

Оценка 2 «неудовлетворительно» ставится за правильное выполнение менее 40% заданий тестовой части.

5. Зачетная ведомость.

2.Комплексный экзамен (2 семестр)

1.Форма проведения: письменная.

2.Условия выполнения:

- 1.Инструкция для обучающихся.
- 2.Время выполнения: 90 минут
- 3.Оборудование учебного кабинета: посадочные места по количеству обучающихся.
- 4.Технические средства обучения.
- 5.Информационные источники, допустимые к использованию на экзамене: нет.
- 6.Требования охраны труда: соблюдение СанПиН.

3.Пакет экзаменатора

3.1.Перечень тем, выносимых на экзамен:

Тема 1. Русская литература первой половины XIX века
Тема 2. Особенности развития русской литературы во второй половине XIX века
Тема 3. Поэзия второй половины XIX века
Тема 6. Особенности развития литературы 1930 — начала 1940-х годов
Тема 7. Особенности развития литературы периода Великой Отечественной войны и первых послевоенных лет
Тема 8. Особенности развития литературы 1950—1980-х годов

3.2. Практические задания к экзамену.

Часть А

№ 1. Прочитайте отрывок и выполните задания после текста.

I. —Всего хорошего мессир, — произн...ела она (в)слух а сама подумала: «Только (бы) выбрат... ся отсюда, а там уж я дойду до реки и утоплюсь».

—Сядьте(ка), — вдруг пов...лительно сказал Воланд. Маргарита изменилась в лице и села. — Может быть что(нибудь) хотите сказать на прощанье?

— Нет, ничего, мессир, — с гордостью ответила Маргарита, — кроме того, что если я еще нужна вам, то я готова охотно исполнить все что вам будет угодно. Ян...чуть н... устала и очень в...селилась на балу. Так что, если бы он и пр...должался еще я охотно бы пр... доставила мое колено для того, чтобы к нему пр... кладывались тысячи висельников и убийц. — Маргарита глядела на Воланда, как сквозь пелену, глаза ее наполнялись слезами.

— Верно! Вы совершенно правы! — гулко и страшно пр...кричал Воланд. — Так и надо!

— Так и надо! — как эхо, повторила свита Воланда.

— Мы вас испытывали— продолжал Воланд — н...когда и н...чего н... просите!

Н...когда и н...чего, и в особенности у тех кто с...льнее вас. Сами пр...дложат и сами все дадут! Садитесь гордая женщина!

II. 1) Воланд сорвал тяжелый халат с Маргариты, и опять она оказалась сидящей рядом с ним на постели.

— (2) Итак, Марго, — продолжал Воланд, смягчая свой голос, — чего вы хотите за то, что сегодня вы были у меня хозяйкой? (3)Чего желаете за то, что провели этот бал нагой? (4) Во что цените ваше колено?(5) Каковы убытки от моих гостей, которых вы сейчас наименовали висельниками? (6)Говорите! (7) И теперь уж говорите без стеснения: ибо предложил я.

(8) Сердце Маргариты застучало, она тяжело вздохнула, стала соображать что-то.

— (9)Ну, что же, смелее! — поощрял Воланд. — Будите свою фантазию, пришпоривайте ее! (11)Уж одно присутствие при сцене убийства этого отпетого негодяя- барона стоит того, чтобы человека наградили, в особенности если этот человек — женщина. (12)Ну-с?

III. Дух перехватило у Маргариты, и она уж хотела выговорить заветные и приготовленные в душе слова, как вдруг побледнела, раскрыла рот и вытаращила глаза. «Фрида! — прокричал2 ей в уши чей-то назойливый, молящий голос. — Меня зовут Фрида!» —И Маргарита, спотыкаясь на словах, заговорила:

— Так я, стало быть, могу попросить об одной вещи?

— Потребовать, потребовать, моя донна, — отвечал Воланд, понимающе улыбаясь, — потребовать одной вещи!

Ах, как ловко и отчетливо Воланд подчеркнул, повторяя слова самой Маргариты — «одной вещи»!

Маргарита вздохнула еще раз и сказала:

— Я хочу, чтобы Фриде перестали подавать тот платок, которым она удушила своего ребенка.4

Кот возвел глаза к небу и шумно вздохнул, но ничего не сказал, очевидно, помня накрученное на балу ухо

.-Ввиду того, — заговорил Воланд, усмехнувшись, — что возможность получения вами взятки от этой дуры Фриды совершенно, конечно, исключена — ведь это было бы несовместимо с вашим королевским достоинством, — я уж не знаю, что и делать. Остается, пожалуй, одно — обзавестись тряпками и заткнуть ими все щели моей спальни!

— Вы о чем говорите, мессир? — изумилась Маргарита, выслушав эти действительно непонятные слова.

— Совершенно с вами согласен, мессир, — вмешался в разговор кот, — именно тряпками, — и в раздражении кот стукнул лапой по столу.

— Я о милосердии говорю, — объяснил свои слова Воланд, не спуская с Маргариты огненного глаза. — Иногда совершенно неожиданно и коварно оно пролезает в самые узенькие щелки. Вот я и говорю о тряпках.

1. Укажите автора и название произведения, из которого взят данный отрывок.

2. К какому жанру относится данное произведение? Укажите букву с правильным ответом.

а) комедия

б) роман

в) очерк

г) автобиография

3. Известно, что в романе литературоведы находят три основных мира. Найдите четвёртое лишнее.

а) древний иршелаимский

б) вечный потусторонний

в) фантастический

г) современный московский

4 Кто из героев знает, что победитель всегда одинок, что у него есть только враги и завистники, ему нет равных, нет человека, с которым ему захотелось бы поговорить, его называют свирепым чудовищем, и он этим даже похвастается, ведь миром правит закон силы?

а) Понтий Пилат

б) Воланд

в) Берлиоз

г) Коровьев

5. Во время допроса Иешуа Понтий Пилат обнаруживает, что его ум не слушается его больше. Он задаёт обвиняемому вопрос, который не нужно задавать на суде. Что это за вопрос?

а) Что есть власть?

б) Что есть жизнь?

в) Что есть истина?

г) Что есть талант?

6. Какой порок Воланд считает самым тяжким?

а) ложь

б) трусость

в) предательство

г) прелюбодеяние

7. Кому принадлежат слова «Рукописи не горят»?

а) Маргарите

б) Мастеру

в) Иешуа

г) Воланду

8. В романе есть несколько ключевых слов, связанных с основными идеями художественного мира писателя, в частности: истина, вера, свобода. Найдите в приведённом фрагменте ещё одно, означающее готовность помочь или простить кого-то из сострадания или соображений гуманности, и запишите его в начальной форме.

Часть В

1.. Почему Марго оказалась хозяйкой бала у Сатаны? Дайте связный ответ на вопрос.

2. Объясните, как вы понимаете лексическое значение слова милосердие.

Эталоны ответов на практические задания

Часть А

№ 1.М. Б

2.б

3. Булгаков «Мастер и Маргарита»

4.а

5 в

6. б

7. г

8. милосердие

Часть В

Какие-то качества Маргариты делают ее совершенно необходимой для бальной церемонии. На поверхности лежит один мотив – нужна «королева» .

Конечно, Маргарита – не невинная девушка, но по меркам сего века она почти безгрешна, и многое должно быть ей прощено, потому что она много любила. Совершенно недвусмысленно Маргарита готова отдать за любимого свою душу. Кроме того, что не менее важно, в ней течет особая королевская кровь, мистически связанная с богоустановленной и церковноосвященной властью. Именно по этим причинам Маргарита – вполне подходящий объект для ритуального осквернения со стороны нечистой силы, стремящейся установить в мире свою власть.

Толстяк, повстречавшийся Маргарите по дороге на бал, назвал ее «светлой королевой Марго» и «залопотал, мешая русские фразы с французскими, какой-то вздор про кровавую свадьбу своего друга в Париже Гессара, и про коньяк... »

Маргарита Валуа (1553-1615) в 1572 г. вышла замуж за короля Наваррского — будущего короля Франции Генриха IV (1553-1610), причем «ее свадьба, отпразднованная с большой пышностью, закончилась Варфоломеевской ночью, или парижской кровавой свадьбой» , когда погибли тысячи протестантов-гугенотов. Историческая Маргарита Валуа осталась бездетной, и Маргарита, следовательно, не могла быть ее потомком. Поэтому Булгаков связал королеву бала с другой французской королевой — Маргаритой Наваррской (1492-1549), имевшей потомство. Она была «светлой королевой» — известной писательницей, автором сборника «Гептамерон» (1559), написанного в духе «Декамерона» Обе исторические Маргариты покровительствовали писателям и поэтам, и булгаковская Маргарита оказывается связана с гениальным Мастером, извлечения которого из лечебницы она добывается после бала у сатаны

№ 4. МИЛОСЕРДИЕ - Готовность оказать помощь, проявить снисхождение из сострадания, человеколюбия, а также сама помощь, снисхождение, вызванные такими чувствами.

Вариант № 2.

1.И.С. Тургенев «Отцы и дети»

2. в

3.Кирсановы

4. в

5. в

6. в

7. в

8. диалог

Оценка запланированных результатов по учебной дисциплине (предмету)

Результаты обучения (элементы)	Показатели оценки результата
Метапредметные:	
МР03. Владение навыками познавательной, учебно-исследовательской и проектной деятельности, навыками разрешения проблем; способность и готовность к самостоятельному поиску методов решения практических задач, применению различных методов познания	- демонстрация способностей к учебно-исследовательской и проектной деятельности - использование различных методов решения практических задач

<p>МР08. Владение языковыми средствами – умение ясно, логично и точно излагать свою точку зрения, использовать адекватные языковые средства;</p>	<ul style="list-style-type: none"> - демонстрация способности самостоятельно давать оценку ситуации и находить выход из неё - самоанализ и коррекция результатов собственной работы
<p>Предметные:</p>	
<p>ПР6 04 Владение умением представлять тексты в виде тезисов, конспектов, аннотаций, рефератов, сочинений различных жанров</p>	<ul style="list-style-type: none"> - писать рецензии на прочитанные произведения, сочинения разных жанров на литературные темы. - представлять тексты в виде тезисов, конспектов, аннотаций, рефератов
<p>ПР6 05 Знание содержания произведений русской и мировой классической литературы, их историко-культурного и нравственно-ценностного влияния на формирование национальной и мировой</p>	<ul style="list-style-type: none"> - воспроизводить содержание литературного произведения - анализировать и интерпретировать художественное произведение, используя сведения по истории и теории литературы - соотносить художественную литературу с общественной жизнью и культурой
<p>ПР6 06 Сформированность представлений об изобразительно-выразительных возможностях русского языка</p>	<ul style="list-style-type: none"> - анализировать художественное произведение, используя изобразительно-выразительные возможности русского языка
<p>ПР6 07 Сформированность умений учитывать исторический, историко-культурный контекст и контекст творчества писателя в процессе анализа художественного произведения</p>	<ul style="list-style-type: none"> - анализировать и интерпретировать художественное произведение, используя сведения по истории и теории литературы и контекст творчества писателя - определять род и жанр произведения, сопоставлять литературные произведения - выявлять авторскую позицию
<p>ПР6 08 Способность выявлять в художественных текстах образы, темы и проблемы и выражать свое отношение к ним в развернутых аргументированных устных и письменных высказываниях ОК 1-9</p>	<ul style="list-style-type: none"> - анализировать и интерпретировать художественное произведение - определять род и жанр произведения, сопоставлять литературные произведения - выявлять авторскую позицию.

4. Критерии оценки ответов обучающихся

Оценка 5 «отлично» ставится за правильное выполнение 100%-90% заданий тестовой части и ответ на один из проблемных вопросов, обнаруживающий прочные знания и глубокое понимание текста изучаемого произведения, стройный по композиции, логичный и последовательный в изложении мыслей; написанный правильным литературным языком и стилистически соответствующий содержанию.

Оценка 4 «хорошо» ставится за правильное выполнение 89%- 66% заданий тестовой части и ответ на один из проблемных вопросов, достаточно полно и убедительно раскрывающий тему, обнаруживающий хорошее знание литературного материала, а также делать выводы и

обобщения; логичное и последовательное изложение содержания; написанный правильным литературным языком, стилистически соответствующий содержанию. Допускаются две-три неточности в содержании, незначительные отклонения от темы, а также не более трех -четырёх речевых недочетов.

Оценка 3 «удовлетворительно» ставится за правильное выполнение 65%- 40% заданий тестовой части.

Оценка 2 «неудовлетворительно» ставится за правильное выполнение менее 40% заданий тестовой части.

5. Экзаменационная ведомость.

МИНИСТЕРСТВО ПРОФЕССИОНАЛЬНОГО ОБРАЗОВАНИЯ
И ЗАНЯТОСТИ НАСЕЛЕНИЯ ПРИМОРСКОГО КРАЯ

**краевое государственное автономное
профессиональное образовательное учреждение
«Дальнегорский индустриально-технологический колледж»**

УТВЕРЖДАЮ
Директор КГА ПОУ «ДИТК»
_____ В. Г. Матвеева
«__» _____ 20__ г.

КОМПЛЕКТ КОНТРОЛЬНО-ОЦЕНОЧНЫХ СРЕДСТВ
ДЛЯ ПРОВЕДЕНИЯ ВХОДНОГО КОНТРОЛЯ ПО
УЧЕБНОЙ ДИСЦИПЛИНЕ (ПРЕДМЕТУ)
ОБЩЕОБРАЗОВАТЕЛЬНОГО ЦИКЛА

ОУП.02 Литература

для специальности:

23.02.07 Техническое обслуживание и ремонт двигателей систем и агрегатов автомобилей

Разработчики:

Организация-разработчик: КГА ПОУ «ДИТК»

Разработчик: Довгаль Ольга Ивановна, преподаватель русского языка и литературы

ОДОБРЕН

цикловой методической комиссией

Протокол № 1

от «05» сентября 2023 г.

Председатель: Яковцева О. А.

Комплект контрольно-оценочных средств разработан на основе Федерального государственного образовательного стандарта среднего профессионального образования по специальностям СПО23.02.07 Техническое обслуживание и ремонт двигателей систем и агрегатов автомобилей углубленного уровня подготовки программы учебной дисциплины (предмета) «Литература».

1. Условия проведения: текущий (входной) контроль.
2. Форма контроля - контрольная работа (состоит из теста и ответа на один из проблемных вопросов (по выбору обучающегося)).
3. Количество вариантов для проведения контроля 1.
4. Время выполнения заданий 45 минут.
5. Оборудование: ручка, тетрадь
6. Учебно-методическая и справочная литература: справочный материал.
7. Условия приема контрольных заданий преподавателем: письменно по завершению выполнения.
8. Порядок подготовки и проведения текущего контроля: в рамках учебного занятия по расписанию, входной контроль преподаватель осуществляет самостоятельно.

1. Тест по русской литературе

Часть А.

1. Какой принцип является лишним для классицизма:
 - а) единство языка
 - б) единство действия
 - в) единство места
2. Где происходит действие пьесы «Горе от ума»:
 - а) в городе Н
 - б) в доме Фамусова
 - в) в доме Чацкого
3. Определите жанровую принадлежность произведения «Горе от ума»
 - а) роман в стихах
 - б) трагедия
 - в) комедия
4. Кто из героинь романа «Евгений Онегин»
Дика печальна молчалива, ...
Она в семье своей родной
Казалась девочкой чужой ...
 - а) Татьяна,
 - б) няня Татьяны,
 - в) Ольга
5. Как Онегин узнает о любви Татьяны:
 - а) из письма Ольги
 - б) ему рассказал Ленский
 - в) из письма Татьяны
6. Какое произведение сделало имя Лермонтова знаменитым:
 - а) «Смерть поэта»
 - б) «Парус»
 - в) «Герой нашего времени»
7. Какого помещика Чичиков посетил первым:
 - а) Манилова
 - б) Ноздрева
 - в) Коробочку
8. Какой наказ дал отец Чичикову (Н. В. Гоголь «Мертвые души»)?
 - а) «береги копейку»
 - б) «верно служи Отчизне»
 - в) «береги честь смолоду»

Часть В

1. Соотнесите определение образно-выразительного средства и понятие:

1) аллегория	а) вид комического
2) мораль	б) перенесение свойств человека (лица) на неодушевленные предметы, явления природы или животных
3) рассказ	в) сочетание противоположных по значению слов с целью необычного выражения какого-либо нового понятия, представления (сочетание несочетаемого)
4) олицетворение	г) литературное произведение нравоучительного характера
5) оксюморон	д) троп, выражение отвлеченных понятий в конкретных художественных образах. Используется в баснях былинах сказках
6) басня	е) небольшое по объёму произведение, содержащее малое количество действующих лиц, а также, чаще всего, имеющее одну сюжетную линию
7) юмор	ж) система нравственных норм, регулирующая поведение человека
8) эпитет	з) слово или словосочетание, служащее образной характеристикой какого-либо лица, явления или предмета
<i>Максимальное количество баллов 8 баллов</i>	

2. Распределите стихотворения по тематике

Часть С

Что означает фраза «Глаголом жги сердца людей»?

а) пейзажная	1. «Во глубине сибирских руд»
б) философская	2. «Памятник»
в) свободолюбивая	3. «К Чаадаеву»
г) назначение поэта и поэзии	4. «Пророк»
д) дружба	5. «Я помню чудное мгновенье»
е) любовь	6. «Зимнее утро»
<i>Максимальное количество баллов</i>	6 баллов

1. Зачем А. С. Пушкин использует в данном стихотворении многочисленные церковнославянизмы и устаревшие слова?

Прочитайте приведённое ниже произведение и выполните задание С.1 или С.2,

ПРОРОК

Духовной жаждою томим,
 В пустыне мрачной я влачился, —
 И шестикрылый серафим
 На перепутье мне явился.
 Перстами лёгкими, как сон,
 Моих зениц коснулся он.
 Отверзлись вещие зеницы,
 Как у испуганной орлицы.
 Моих ушей коснулся он, —
 И их наполнил шум и звон:
 И внял я неба содроганье,
 И горний ангелов полёт,
 И гад морских подводный ход,
 И дольней лозы прозябанье.

И он к устам моим приник
И вырвал грешный мой язык,
И празднословный и лукавый,
И жало мудрыя змеи
В уста замершие мои
Вложил десницею кровавой.
И он мне грудь рассек мечом,
И сердце трепетное вынул,
И уголь, пылающий огнём,
Во грудь отверстую во двинул.
Как труп в пустыне я лежал,
И Бога глас ко мне воззвал:
«Восстань, пророк, и виждь, и внемли
Исполнись волею моей,
И, обходя моря и земли,
Глаголом жги сердца людей».

9. Эталоны ответов

Часть А

- 1- а
- 2 -б
- 3 -а
- 4 –а
- 5 -в
- 6 -а
- 7 -а
- 8 -а
- 9 -а

Часть В

1) аллегория	д) троп, выражение отвлеченных понятий в конкретных художественных образах. Используется в баснях былинах сказках.
2) мораль	ж) система нравственных норм, регулирующая поведение человека.
3) рассказ	е) небольшое по объёму произведение, содержащее малое количество действующих лиц, а также, чаще всего, имеющее одну сюжетную линию.
4) олицетворение	б) перенесение свойств человека (лица) на неодушевленные предметы, явления природы или животных
5) оксюморон	в) сочетание противоположных по значению слов с целью необычного выражения какого-либо нового понятия, представления (сочетание несочетаемого)
6) басня	г) литературное произведение нравоучительного характера .
7) юмор	а) вид комического
8) эпитет	з) слово или словосочетание, служащее образной характеристикой какого-либо лица, явления или предмета.

а) пейзажная	6. «Зимнее утро»
б) философская	4. «Пророк
в) свободолюбивая	3. «К Чаадаеву»
г) назначение поэта и поэзии	2. «Памятник»

д) дружба	1. «Во глубине сибирских руд»
е) любовь	5. «Я помню чудное мгновенье»

Максимальный балл 14 баллов

За каждый правильный ответ части В -1 балл

Часть С

С.1 В стихотворении «Пророк» Пушкин раскрывает тему «поэта и поэзии». Поэт для Пушкина — обыкновенный смертный человек, но отличается от всех тем, что ему дано видеть, слышать, понимать то, что неподвластно любому человеку. Именно поэтому поэт должен словом — «глаголом», достучаться до каждого сердца, неся людям правду, свет, добро. В этом и заключается смысл фразы «Глаголом жги сердца людей».

С.2 Важная для Пушкина тема пророческого служения поэта людям раскрывается в стихотворении высоким, торжественным слогом, изобилующим церковнославянизмами и устаревшими словами. Это связано, прежде всего, с тем, что в основу сюжета стихотворения легла библейская легенда о пророке Исае, своеобразно переосмысленная поэтом. Передать замысел Пушкина — показать поэта как пророка, проповедника Всевышней воли на земле — и помогает особый язык стихотворения, обращающий нас к упомянутой части Библии — книге пророка Исаяи.

Максимальный балл за части А, В, С - 29 баллов (100%)

10. Критерии оценивания ответов обучающихся.

Оценка 5 «отлично» ставится за правильное выполнение 100%-90% заданий тестовой части и ответ на один из проблемных вопросов, обнаруживающий прочные знания и глубокое понимание текста изучаемого произведения, стройный по композиции, логичный и последовательный в изложении мыслей; написанный правильным литературным языком и стилистически соответствующий содержанию.

Оценка 4 «хорошо» ставится за правильное выполнение 89%- 66% заданий тестовой части и ответ на один из проблемных вопросов, достаточно полно и убедительно раскрывающий тему, обнаруживающий хорошее знание литературного материала, а также делать выводы и обобщения; логичное и последовательное изложение содержания; написанный правильным литературным языком, стилистически соответствующий содержанию. Допускаются две-три неточности в содержании, незначительные отклонения от темы, а также не более трех -четырёх речевых недочетов.

Оценка 3 «удовлетворительно» ставится за правильное выполнение 65%- 40% заданий тестовой части.

Оценка 2 «неудовлетворительно» ставится за правильное выполнение менее 40% заданий тестовой части.

Максимальный балл за части А, В, С - 29 баллов (100%)

МИНИСТЕРСТВО ПРОФЕССИОНАЛЬНОГО ОБРАЗОВАНИЯ
И ЗАНЯТОСТИ НАСЕЛЕНИЯ ПРИМОРСКОГО КРАЯ

**краевое государственное автономное
профессиональное образовательное учреждение
«Дальнегорский индустриально-технологический колледж»**

**КОМПЛЕКТ КОНТРОЛЬНО-ОЦЕНОЧНЫХ СРЕДСТВ
УЧЕБНОЙ ДИСЦИПЛИНЫ (ПРЕДМЕТА)
ОБЩЕОБРАЗОВАТЕЛЬНОГО ЦИКЛА**

ОУП.03 ИНОСТРАННЫЙ ЯЗЫК

для специальности

23.02.07 Техническое обслуживание и ремонт двигателей, систем и агрегатов автомобилей

Дальнегорск, 2022 год

Комплект контрольно-оценочных средств разработан на основе Федерального государственного образовательного стандарта среднего профессионального образования по специальности СПО 23.02.07 Техническое обслуживание и ремонт двигателей, систем и агрегатов автомобилей программы учебной дисциплины (предмета) ОУП.03 «Иностранный язык»

Разработчики:

Организация-разработчик: КГА ПОУ «ДИТК»

Корышева Е.В. – преподаватель КГА ПОУ «ДИТК»

ОДОБРЕН

цикловой методической комиссией

Протокол № 1

от «05» сентября 2023 г.

Председатель: Яковцева О. А.

СОДЕРЖАНИЕ

1. Паспорт комплекта контрольно-оценочных средств
2. Результаты освоения учебной дисциплины (предмета), подлежащие проверке
3. Оценка освоения учебной дисциплины(предмета)
 - 3.1. Контроль и оценка освоения учебной дисциплины (предмета) по темам (разделам)
 - 3.1.1 Методы и критерии оценивания
 - 3.2. Контрольно – оценочные средства для входного контроля по дисциплине (предмету)
4. Контрольно-оценочные средства для проведения промежуточной аттестации
 - 4.1. Пакет материалов
 - 4.2. Критерии оценки

1. ПАСПОРТ КОМПЛЕКТА КОНТРОЛЬНО-ОЦЕНОЧНЫХ СРЕДСТВ

В результате освоения учебной дисциплины (предмета) ОУП.03 «Иностранный язык», обучающийся должен обладать предусмотренными ФГОС по специальности СПО 23.02.07 Техническое обслуживание и ремонт двигателей, систем и агрегатов автомобилей следующими умениями, знаниями, которые формируют профессиональную компетенцию, и общими компетенциями.

Обучающийся должен знать:

ЛР 01	Российскую гражданскую идентичность, патриотизм, уважение к своему народу, чувства ответственности перед Родиной, гордости за свой край, свою Родину, прошлое и настоящее многонационального народа России, уважение государственных символов (герб, флаг, гимн)
ЛР 02	Гражданскую позицию как активного и ответственного члена российского общества, осознающего свои конституционные права и обязанности, уважающего закон и правопорядок, обладающего чувством собственного достоинства, осознанно принимающего традиционные национальные и общечеловеческие гуманистические и демократические ценности
ЛР 04	Сформированность мировоззрения, соответствующего современному уровню развития науки и общественной практики, основанного на диалоге культур, а также различных форм общественного сознания, осознание своего места в поликультурном мире
ЛР 05	Сформированность основ саморазвития и самовоспитания в соответствии с общечеловеческими ценностями и идеалами гражданского общества; готовность и способность к самостоятельной, творческой и ответственной деятельности
ЛР 06	Толерантное сознание и поведение в поликультурном мире, готовность и способность вести диалог с другими людьми, достигать в нем взаимопонимания, находить общие цели и сотрудничать для их достижения, способность противостоять идеологии экстремизма, национализма, ксенофобии, дискриминации по социальным, религиозным, расовым, национальным признакам и другим негативным социальным явлениям
ЛР 08	Нравственное сознание и поведение на основе усвоения общечеловеческих ценностей
ЛР 09	Готовность и способность к образованию, в том числе самообразованию, на протяжении всей жизни; сознательное отношение к непрерывному образованию как условию успешной профессиональной и общественной деятельности
ЛР 10	Эстетическое отношение к миру, включая эстетику быта, научного и технического творчества, спорта, общественных отношений
ЛР 11	Бережное, ответственное и компетентное отношение к физическому и психологическому здоровью, как собственному, так и других людей, умение оказывать первую помощь
ЛР 13	Осознанный выбор будущей профессии и возможностей реализации собственных жизненных планов; отношение к профессиональной деятельности как возможности участия в решении личных, общественных, государственных, общенациональных проблем
ЛР 15	Ответственное отношение к созданию семьи на основе осознанного принятия ценностей семейной жизни

Обучающийся должен уметь:

ЛР 07	Навыки сотрудничества со сверстниками, детьми младшего возраста, взрослыми в образовательной, общественно полезной, учебно-исследовательской, проектной и других видах деятельности
ЛР 12	Бережное, ответственное и компетентное отношение к физическому и психологическому здоровью, как собственному, так и других людей, умение оказывать первую помощь

MP 01	Умение самостоятельно определять цели деятельности и составлять планы деятельности; самостоятельно осуществлять, контролировать и корректировать деятельность; использовать все возможные ресурсы для достижения поставленных целей и реализации планов деятельности; выбирать успешные стратегии в различных ситуациях
MP 02	Умение продуктивно общаться и взаимодействовать в процессе совместной деятельности, учитывать позиции других участников деятельности, эффективно разрешать конфликты
MP 03	Владение навыками познавательной, учебно-исследовательской и проектной деятельности, навыками разрешения проблем; способность и готовность к самостоятельному поиску методов решения практических задач, применению различных методов познания
MP 04	Готовность и способность к самостоятельной информационно-познавательной деятельности, владение навыками получения необходимой информации из словарей разных типов, умение ориентироваться в различных источниках информации, критически оценивать и интерпретировать информацию, получаемую из различных источников
MP 05	Умение использовать средства информационных и коммуникационных технологий в решении когнитивных, коммуникативных и организационных задач с соблюдением требований эргономики, техники безопасности, гигиены, ресурсосбережения, правовых и этических норм, норм информационной безопасности
MP 06	Умение определять назначение и функции различных социальных институтов
MP 07	Умение самостоятельно оценивать и принимать решения, определяющие стратегию поведения, с учетом гражданских и нравственных ценностей
MP 08	Владение языковыми средствами – умение ясно, логично и точно излагать свою точку зрения, использовать адекватные языковые средства
MP 09	Владение навыками познавательной рефлексии как осознания совершаемых действий и мыслительных процессов, их результатов и оснований, границ своего знания и незнания, новых познавательных задач и средств их достижения
ПРБ 01	Сформированность коммуникативной иноязычной компетенции, необходимой для успешной социализации и самореализации как инструмента межкультурного общения в современном поликультурном мире
ПРБ 02	Владение знаниями о социокультурной специфике страны/стран изучаемого языка и умение строить свое речевое и неречевое поведение адекватно этой специфике; умение выделять общее и различное в культуре родной страны и страны/стран изучаемого языка
ПРБ 04	Сформированность умения использовать иностранный язык как средство для получения информации из иноязычных источников в образовательных и самообразовательных целях
ПРБ 03	Достижение порогового уровня владения иностранным языком, позволяющего выпускникам общаться в устной и письменной формах как с носителями изучаемого иностранного языка, так и с представителями других стран, использующими данный язык как средство общения
ПРБ 04	Сформированность умения использовать иностранный язык как средство для получения информации из иноязычных источников в образовательных и самообразовательных целях

Формируемые ОК:

ОК 01. Выбирать способы решения задач профессиональной деятельности, применительно к различным контекстам.

ОК 02. Осуществлять поиск, анализ и интерпретацию информации, необходимой для выполнения задач профессиональной деятельности.

ОК 03. Планировать и реализовывать собственное профессиональное и личностное развитие.

ОК 04. Работать в коллективе и команде, эффективно взаимодействовать с коллегами, руководством, клиентами.

ОК 05. Осуществлять устную и письменную коммуникацию на государственном языке с учетом особенностей социального и культурного контекста.

ОК 06. Проявлять гражданско-патриотическую позицию, демонстрировать осознанное поведение на основе традиционных общечеловеческих ценностей, применять стандарты антикоррупционного поведения (в ред. Приказа Минпросвещения России от 17.12.2020 № 747)

ОК 07. Содействовать сохранению окружающей среды, ресурсосбережению, эффективно действовать в чрезвычайных ситуациях.

ОК 08. Использовать средства физической культуры для сохранения и укрепления здоровья в процессе профессиональной деятельности и поддержания необходимого уровня физической подготовленности.

ОК 09. Использовать информационные технологии в профессиональной деятельности.

ОК 10. Пользоваться профессиональной документацией на государственном и иностранном языках (в ред. Приказа Минпросвещения России от 17.12.2020 № 747).

ОК 11. Использовать знания по финансовой грамотности, планировать предпринимательскую деятельность в профессиональной сфере (в ред. Приказа Минпросвещения России от 17.12.2020 № 747).

Формами промежуточной аттестации по учебной дисциплине (предмету) являются контрольная работа, дифференцированный зачет.

2. РЕЗУЛЬТАТЫ ОСВОЕНИЯ УЧЕБНОЙ ДИСЦИПЛИНЫ (ПРЕДМЕТА), ПОДЛЕЖАЩИЕ ПРОВЕРКЕ

В результате аттестации по учебной дисциплине (предмету) осуществляется комплексная проверка следующих умений и знаний, а также динамика формирования компетенций:

Результаты обучения: умения, знания и общие компетенции	Показатели оценки результата
Уметь:	
ПРб 01 - сформированность коммуникативной иноязычной компетенции, необходимой для успешной социализации и самореализации как инструмента межкультурного общения в современном поликультурном мире	- сформированность коммуникативной иноязычной компетенции, необходимой для успешной социализации и самореализации как инструмента межкультурного общения в современном поликультурном мире (читает и переводит несложные тексты, составляет короткий рассказ, ведет диалог/монолог)
МР 01 - умение самостоятельно определять цели деятельности и составлять планы деятельности; самостоятельно осуществлять, контролировать и корректировать деятельность; использовать все возможные ресурсы для достижения поставленных целей и реализации планов деятельности; выбирать успешные стратегии в различных ситуациях	- умение продуктивно общаться и взаимодействовать в процессе совместной деятельности, учитывать позиции других участников деятельности, эффективно разрешать конфликты
МР 02 - умение продуктивно общаться и взаимодействовать в процессе совместной деятельности, учитывать позиции других участников деятельности, эффективно разрешать конфликты	- умение продуктивно общаться и взаимодействовать в процессе совместной деятельности, учитывать позиции других участников деятельности, эффективно разрешать конфликты
	- взаимодействие с обучающимися, преподавателями в ходе обучения
	- сотрудничество со сверстниками
	выполнении различного рода деятельности
	- оценивать риски и принимать решения в

<p>ОК 3, 4, 5, 6</p>	<p>нестандартных ситуациях</p> <ul style="list-style-type: none"> - осуществлять поиск, анализ и оценку информации, необходимой для постановки и решения профессиональных задач, профессионального и личностного развития -использовать информационно-коммуникационные технологии для совершенствования профессиональной деятельности - работать в коллективе и команде, взаимодействовать с руководством, коллегами и социальными партнерами
<p>ПР6 02 -владение знаниями о социокультурной специфике страны/стран изучаемого языка и умение строить свое речевое и неречевое поведение адекватно этой специфике; умение выделять общее и различное в культуре родной страны и страны/стран изучаемого языка</p> <p>МР04-готовность и способность к самостоятельной информационно-познавательной деятельности, владение навыками получения необходимой информации из словарей разных типов, умение ориентироваться в различных источниках информации, критически оценивать и интерпретировать информацию, получаемую из различных источников</p> <p>ОК02,03,04</p>	<ul style="list-style-type: none"> - владение знаниями о социокультурной специфике страны/стран изучаемого языка и умение строить свое речевое и неречевое поведение адекватно этой специфике; умение выделять общее и различное в культуре родной страны и страны/стран изучаемого языка - готовность и способность к самостоятельной информационно-познавательной деятельности, владение навыками получения необходимой информации из словарей разных типов, умение ориентироваться в различных источниках информации, критически оценивать и интерпретировать информацию, получаемую из различных источников - осуществлять поиск, анализ и оценку информации, необходимой для постановки и решения профессиональных задач, профессии - планировать и реализовывать собственное профессиональное и личностное развитие - работать в коллективе и команде, эффективно взаимодействовать с коллегами, руководством, клиентами
<p>ПР6 03-достижение порогового уровня владения иностранным языком, позволяющего выпускникам общаться в устной и письменной формах как с носителями изучаемого иностранного языка, так и с представителями других стран, использующими данный язык как средство общения</p> <p>МР 01 - умение самостоятельно определять цели деятельности и составлять планы деятельности; самостоятельно осуществлять, контролировать и корректировать</p>	<ul style="list-style-type: none"> - достижение порогового уровня владения иностранным языком, позволяющего выпускникам общаться в устной и письменной формах как с носителями изучаемого иностранного языка, так и с представителями других стран, использующими данный язык как средство общения (воспринимает иностранную речь на слух, имеет словарный запас) - умение выбирать способы решения задач профессиональной деятельности, применительно к различным контекстам - осуществлять поиск, анализ и

<p>деятельность; использовать все возможные ресурсы для достижения поставленных целей и реализации планов деятельности; выбирать успешные стратегии в различных ситуациях</p> <p>МР 02 -умение продуктивно общаться и взаимодействовать в процессе совместной деятельности, учитывать позиции других участников деятельности, эффективно разрешать конфликты</p> <p>ОК 01-0 4</p>	<p>интерпретацию информации, необходимой для выполнения задач профессиональной деятельности</p> <ul style="list-style-type: none"> - планировать и реализовывать собственное профессиональное и личностное развитие - работать в коллективе и команде, эффективно взаимодействовать с коллегами, руководством, клиентами
<p>ПР6 04 -сформированность умения использовать иностранный язык как средство для получения информации из иноязычных источников в образовательных и самообразовательных целях</p> <p>МР03. -владение навыками познавательной, учебно-исследовательской и проектной деятельности, навыками разрешения проблем; способность и готовность к самостоятельному поиску методов решения практических задач, применению различных методов познания</p> <p>ОК 4, 5, 6, 7</p>	<ul style="list-style-type: none"> - сформированность умения использовать иностранный язык как средство для получения информации из иноязычных источников в образовательных и самообразовательных целях - самостоятельно определять цели деятельности и составлять планы деятельности; самостоятельно осуществлять, - владение навыками познавательной, учебно-исследовательской и проектной деятельности, навыками разрешения проблем; способность и готовность к самостоятельному поиску методов решения практических задач, применению различных методов познания контролировать и корректировать деятельность; использовать все возможные ресурсы для достижения поставленных целей и реализации планов деятельности; выбирать успешные стратегии в различных ситуациях - организация самостоятельных занятий в ходе изучения общеобразовательных дисциплин -умение планирование собственной деятельности - осуществление контроля и корректировки своей деятельности - использование различных ресурсов для достижения поставленных целей - осуществлять поиск, анализ и оценку информации, необходимой для постановки и решения профессиональных задач, профессионального и личностного развития - использовать информационно-коммуникационные технологии для совершенствования профессиональной деятельности - работать в коллективе и команде,

	<p>взаимодействовать с руководством, коллегами и социальными партнерами</p>
<p>MP09- владение навыками познавательной рефлексии как осознания совершаемых действий и мыслительных процессов, их результатов и оснований, границ своего знания и незнания, новых познавательных задач и средств их достижения OK02-09</p>	<ul style="list-style-type: none"> - владение навыками познавательной рефлексии как осознания совершаемых действий и мыслительных процессов, их результатов и оснований, границ своего знания и незнания, новых познавательных задач и средств их достижения. - понимание сущности и социальной значимости своей будущей профессии, проявлять к ней устойчивый интерес. - организация собственной деятельности, определение методов решения профессиональных задач, оценивать их эффективность и качество. - осуществление поиска, анализа и оценки информации, необходимой для постановки и решения профессиональных задач, профессионального и личностного развития. - использование информационных технологий в профессиональной деятельности
<p>MP01- умение самостоятельно определять цели деятельности и составлять планы деятельности; самостоятельно осуществлять, контролировать и корректировать деятельность; использовать все возможные ресурсы для достижения поставленных целей и реализации планов деятельности; выбирать успешные стратегии в различных ситуациях OK02</p>	<ul style="list-style-type: none"> - умение самостоятельно определять цели деятельности и составлять планы деятельности; самостоятельно осуществлять, контролировать и корректировать деятельность; использовать все возможные ресурсы для достижения поставленных целей и реализации планов деятельности; выбирать успешные стратегии в различных ситуациях - организация собственной деятельности, определение методов решения профессиональных задач, оценивание их эффективности и качества - осуществлять поиск, анализ и интерпретацию информации, необходимой для выполнения задач профессиональной деятельности
<p>MP09- владение навыками познавательной рефлексии как осознания совершаемых действий и мыслительных процессов, их результатов и оснований, границ своего знания и незнания, новых познавательных задач и средств их достижения OK02,03</p>	<ul style="list-style-type: none"> - владение языковыми средствами - умение ясно, логично и точно излагать свою точку зрения, использовать адекватные языковые средства - владение навыками познавательной рефлексии как осознания совершаемых действий и мыслительных процессов, их результатов и оснований, границ своего знания и незнания, новых познавательных задач и средств их достижения - понимание сущности и социальной

	<p>значимость своей будущей профессии, проявление к ней устойчивого интереса.</p> <p>- осуществление поиска, анализа и интерпретации информации, необходимой для выполнения задач профессиональной деятельности.</p> <p>- планирование и реализация собственного профессионального и личностного развития</p>
--	---

3.ОЦЕНКА ОСВОЕНИЯ УЧЕБНОЙ ДИСЦИПЛИНЫ (ПРЕДМЕТА)

3.1. Контроль и оценка освоения учебной дисциплины (предмета) по темам (разделам)

Элемент учебной дисциплины (предмета)	Формы и методы контроля			
	Текущий контроль		Промежуточная аттестация	
	Осваиваемые результаты	Метод контроля	Проверяемые результаты	Форма контроля
Раздел 1 Вводно-корректирующий курс				
Тема 1.1 Знакомство	MP1,4 ПР604 ОК1,4,	Устный опрос,	MP 02, MP08 ПР602 ПР6 04 ОК01-03	1 семестр – контрольная работа
Тема № 1.2 Семья. Семейные ценности	MP 02, 04ПР6 04 ОК 5	Устный опрос, самостоятельная работа		
Тема № 1.3 Внешность человека. Описание характера	MP 08 ПР6 01 ОК01-2	Устный опрос, самостоятельная работа		
Раздел 2. Иностранный язык для общих целей				
Тема № 2.1 Описание жилища	ОК2,5 ЛР10 MP05,09 ОК4	Устный опрос, самостоятельная работа	ПР6 04 ПР6 03 MP 04,08, 09 ОК01-03	2 семестр – дифференцированный зачёт
Тема № 2.2 Рабочий день и свободное время	MP 08, 09 ПР6 04	Устный опрос, самостоятельная работа		
Тема № 2.3 Городская и сельская жизнь	MP 01 MP 07ПР6 01 ПР6 04 ОК-01	- Устный опрос, самостоятельная работа		
Тема № 2.4 Покупки	ПР6 04,01 MP 08 ОК4	- Устный опрос, самостоятельная работа		
Тема № 2.5 Еда	MP 09ПР6 04	Устный опрос, самостоятельная работа		
Тема № 2.6	MP 08	Устный опрос,		

Здоровье и спорт	ОК02 ОК03	самостоятельная работа		
Тема № 2.7. Путешествия	МР 04 МР 08 ПРБ 02	Устный опрос, самостоятельная работа		
Тема № 2.8 Российская Федерация	ПРБ 04 МР 06 ОК01-02	Устный опрос, самостоятельная работа		
Тема № 2.9 Страны изучаемого языка	ПРБ 02 МР 09	Устный опрос, самостоятельная работа Контрольная работа		
Тема 2.10. Традиции России и англоговорящих стран	ПРБ 02 ОК05	Устный опрос, самостоятельная работа, тестовое задание, выполнение письменных упражнений		
Раздел 3. Иностранный язык для специальных целей				
Тема 3.1 Обучение в колледже	ОК1,6, МР9 ПРБ3 ОК02	Устный опрос, самостоятельная работа		
Тема 3.2 Научно-технический прогресс	ОК04-05 МР4 ПРБ2	Устный опрос, самостоятельная работа		
Тема 3.3 Промышленные технологии	ОК 3,5 МР 09 ПРБ 03	Устный опрос, самостоятельная работа		
Тема 3.4 Известные ученые	ОК 04. МР 03 ПРБ 01	Устный опрос, самостоятельная работа		
Тема 3.5 Профессиональные требования	МР 08 ОК01,06	Устный опрос, самостоятельная работа		

3.1.1. Методы и критерии оценивания

1. Устный опрос. Критерии оценивания.

Оценка 5 «отлично» - ответил на вопросы в объеме лекционного и дополнительного материала, дал полные грамотные ответы на все дополнительные вопросы.

Оценка 4 «хорошо» - грамотно изложил ответы на вопросы, но содержание и формулировки имеют отдельные неточности (допускается нечеткая формулировка определений), в полной мере ответил на заданные дополнительные вопросы.

Оценка 3 «удовлетворительно» - ответил на часть вопросов в объеме лекционного материала и ответил на часть дополнительных вопросов.

Оценка 2 «неудовлетворительно» - допустил ошибки в определении базовых понятий, исказил их смысл, не ответил на дополнительные вопросы.

2. Тестовое задание. Критерии оценивания.

Оценка 5 «отлично» - правильно выполнено 85 – 100 % заданий.

Оценка 4 «хорошо» - правильно выполнено 70 – 84 % заданий.

Оценка 3 «удовлетворительно» правильно выполнено 55 – 69 % заданий.

Оценка 2 «неудовлетворительно» - правильно выполнено 1 – 54 % заданий.

3. Контрольная работа. Критерии оценивания.

Оценка 5 «отлично» - работа выполнена в полном объеме; учтены все требования к данной работе; получены результаты в соответствии с поставленной целью; работа оформлена аккуратно и грамотно.

Оценка 4 «хорошо» - выполнены требования к отметке «5», но были допущены два-три недочета; не более одной негрубой ошибки и одного недочета.

Оценка 3 «удовлетворительно» - работа выполнена не в полном объеме, но объем выполненной части работы позволяет получить часть результатов в соответствии с поставленной целью.

Оценка 2 «неудовлетворительно» - работа выполнена не полностью и объем выполненной части работы позволяет получить недостаточно результатов в соответствии с поставленной целью.

4. Самостоятельная работа. Критерии оценивания.

Оценка 5 «отлично» - работа выполнена в полном объеме; учтены все требования к данной работе; самостоятельно поставлены цели и задачи работы, соответствующие заданной теме/проблеме; получены результаты в соответствии с поставленной целью; работа оформлена аккуратно и грамотно.

Оценка 4 «хорошо» - выполнены требования к отметке «5», но были допущены два-три недочета; не более одной негрубой ошибки и одного недочета.

Оценка 3 «удовлетворительно» - работа выполнена не в полном объеме, но объем выполненной части работы позволяет получить часть результатов в соответствии с поставленной целью.

Оценка 2 «неудовлетворительно» - работа выполнена не полностью и объем выполненной части работы позволяет получить недостаточно результатов в соответствии с поставленной целью.

5. Письменная работа (выполнение упражнений, др.).

Оценка «5» - коммуникативная задача решена полностью. высказывание логично, использованы средства логической связи, соблюден формат высказывания и текст поделен на абзацы. лексика соответствует поставленной задаче и требованиям данного года обучения.

Задачей и требованиям данного года обучения языку, грамматические ошибки либо отсутствуют, либо не препятствуют решению коммуникативной задачи. Орфографические ошибки отсутствуют, соблюдены правила пунктуации: предложения начинаются с заглавной буквы, в конце предложения стоит точка, вопросительный или восклицательный знак, а также соблюдены основные правила расстановки запятых.

Оценка «4» - коммуникативная задача решена полностью. Высказывание логично, использованы средства логической связи, соблюден формат высказывания и текст поделен на абзацы. Лексика соответствует поставленной задаче и требованиям данного года обучения. Но имеются незначительные ошибки. Используются разнообразные грамматические конструкции в соответствии с поставленной задачей и требованиям данного года обучения языку, грамматические ошибки незначительно препятствуют решению коммуникативной задачи. Незначительные орфографические ошибки, соблюдены правила пунктуации: предложения начинаются с заглавной буквы, в конце предложения стоит точка, вопросительный или восклицательный знак, а также соблюдены основные правила расстановки запятых.

Оценка «3» - коммуникативная задача решена, Высказывание нелогично, неадекватно использованы средства логической связи, текст неправильно поделен на абзацы, но формат высказывания соблюден. Местами неадекватное употребление лексики. Имеются грубые

грамматические ошибки. Незначительные орфографические ошибки, не всегда соблюдены правила пунктуации: не все предложения начинаются с заглавной буквы, в конце не всех предложений стоит точка, вопросительный или восклицательный знак, а также не соблюдены основные правила расстановки запятых.

Оценка «2» - коммуникативная задача не решена. Высказывание нелогично, не использованы средства логической связи, не соблюден формат высказывания, текст не поделен на абзацы. Большое количество лексических ошибок. Большое количество грамматических ошибок. Значительные орфографические ошибки, не соблюдены правила пунктуации: не все предложения начинаются с заглавной буквы, в конце не всех предложений стоит точка, вопросительный или восклицательный знак, а также не соблюдены основные правила расстановки запятых.

3.2. Контрольно-оценочные средства для входного контроля по дисциплине (предмету)

Форма проведения входного контроля: проверочная работа. Образец оформления КОС: титульный лист, условия выполнения, время выполнения, тексты заданий для входного контроля (не менее двух вариантов), эталоны ответов, критерии оценивания работы (приложение № 1).

4. КОНТРОЛЬНО-ОЦЕНОЧНЫЕ СРЕДСТВА ДЛЯ ПРОВЕДЕНИЯ ПРОМЕЖУТОЧНОЙ АТТЕСТАЦИИ

1. Контрольная работа (1 семестр)

1.1 Форма проведения: письменная контрольная работа.

1.2. Условия выполнения: на учебном занятии.

1. Инструкция для обучающихся.

2. Время выполнения: 90 минут

3. Оборудование учебного кабинета: КИМ для проведения контрольной работы, письменные принадлежности (ручки, карандаши, линейки), комплект мебели.

4. Технические средства обучения: не используются

5. Информационные источники, допустимые к использованию на контрольной работе: русско-английский, англо-русский словари.

6. Требования охраны труда: выполнение норм санитарного законодательства.

3. Пакет материалов

3.1. Перечень тем, которые включает контрольная работа:

1.1 Знакомство

1.2 Семья. Семейные ценности

1.3 Внешность человека. Описание характера

Оценка запланированных результатов по учебной дисциплине (предмету)

Результаты обучения (элементы)	Показатели оценки результата
Уметь:	
<p>Метапредметные:</p> <p>МР 04 - готовность и способность к самостоятельной информационно-познавательной деятельности, владение навыками получения необходимой информации из словарей разных типов, умение ориентироваться в различных источниках информации, критически оценивать и интерпретировать информацию, получаемую из различных источников</p> <p>МР 08 - владение языковыми средствами –</p>	<p>- использование различных источников информации, включая электронные</p> <p>- демонстрация способности самостоятельно использовать необходимую информацию для выполнения поставленных учебных задач</p> <p>- демонстрация способности самостоятельно давать оценку ситуации находить выход из неё</p> <p>- самоанализ и коррекция результатов собственной работы</p>

<p>умение ясно, логично и точно излагать свою точку зрения, использовать адекватные языковые средства</p>	
<p>Предметные:</p> <p>ПРб 02-владение знаниями о социокультурной специфике страны/стран изучаемого языка и умение строить свое речевое и неречевое поведение адекватно этой специфике; умение выделять общее и различное в культуре родной страны и страны/стран изучаемого языка</p> <p>ПРб 04 - сформированность умения использовать иностранный язык как средство для получения информации из иноязычных источников в образовательных и самообразовательных целях</p>	<ul style="list-style-type: none"> - сформированность коммуникативной иноязычной компетенции, необходимой для успешной социализации и самореализации как инструмента межкультурного общения в современном поликультурном мир (знать: лексический (1200-1400 лексических единиц) и грамматический минимум, необходимый для чтения и перевода (со словарем) иностранных -сформированность умения использовать иностранный язык как средство для получения информации из иноязычных источников в образовательных и самообразовательных целях текстов профессиональной направленности. <p>Уметь:</p> <ul style="list-style-type: none"> - общаться (устно и письменно) на иностранном языке на профессиональные и повседневные темы) -писать несложные связные тексты по изученной тематике - писать личное (электронное) письмо, заполнять анкету, письменно излагать сведения о себе в форме, принятой в стране/странах изучаемого языка -письменно выражать свою точку зрения в рамках тем, включенных в раздел «Предметное содержание речи», в форме рассуждения, приводя аргументы и примеры - принимать участие в диалогах различных видов на заданную тему или в соответствии с ситуацией; приводить аргументацию и делать заключения - выражать отношение (оценку, согласие, несогласие) к высказываниям партнера - сформированность умения использовать иностранный язык как средство для получения информации из иноязычных источников в образовательных и самообразовательных целях
<p>ОК 01-03</p>	<ul style="list-style-type: none"> - умеет выбирать способы решения задач профессиональной деятельности, применительно к различным контекстам

	<p>- осуществлять поиск, анализ и интерпретацию информации, необходимой для выполнения задач профессиональной деятельности</p> <p>- планировать и реализовывать собственное профессиональное и личностное развитие и качество</p>
--	---

Образец контрольной работы

1. Вставьте глагол to be (am, is, are).

1. She ... at work.
2. I ... in the park.
3. Their teacher ... in the classroom.
4. We ... at the window.
5. You ... in the bedroom.
6. They ... in the car.
7. Her friends ... in the garden.
8. His cap ... on the chair.
9. His father ... in the living room.
10. His sisters ... at home.
11. He ... in the yard.
12. His brother ... at school.
13. Her uncle ... in the forest.

Hello. I ... a student. I ... single. I ... good at cooking and playing tennis. I ... fond of reading and doing aerobics. My dislikes ... doing the shopping and gardening. My parents ... in Japan. They ... both engineers. They ... both 40. They ... very clever and polite. The irad dressin Tokyo ... Otakama street, 18.

2. Поставьте глаголы в следующих предложениях в утвердительную, вопросительную и отрицательную формы Present Simple.

1. I (to do) morning exercises
2. He (to work) at a factory.
3. She (to sleep) after dinner
4. We (to work) part-time.
5. They (to drink) tea every day

3. Заполните пропуски подходящими личными местоимениями.

Например: John drinks apple juice because ... likes (Джон пьет яблочный сок, потому что ... любит....) – John drinks apple juice because he like sit. (Джон пьет яблочный сок, потому что он любит его.)

1. My uncle has a new car, but ... doesn't drive
2. Anna has three sons. ... often goes skiing with ... in winter.
3. That's my notebook. I want to have ... back, please?
4. Sara's teacher is Mr. Bond. ... likes ... very much.
5. Kate lives near her parents. ... visits ... at weekends.
6. Tom buys a newspaper every morning and ... reads ... in the bus.

4. Переведите предложения на Русский язык

1. His advice is always so convincing. Why do you never follow it? 2. What nasty weather! It's better to stay at home in such rainy weather. 3. She is making good progress in English. 4. I am surprised that she (has) believed this strange news. I am afraid, it is not true. Who told it to her? 5. I think the scales are broken. 6. Yesterday I put money here. Where is it? I can't find it. 7. I think that the premises for our shop are quite good. 8. I don't like these jeans. I think that pair of jeans is better. 9. The crew were ready

to fulfil the order of the captain. 10. Criteria are often changing. 11. Your goods are made very badly. 12. It is necessary to sew new trousers for Nick. I have good blue cloth. 13. He bought a loaf of bread, a carton of milk, a bar of soap, and a tube of toothpaste. 14. The information about the prices is very interesting. 15. There are no traffic-lights, and the crossroads is a very dangerous place. 16. The species of these plants are unknown. 17. Suddenly I heard loud laughter (a loud laugh) behind me. 18. His knowledge in maths is better than mine. 19. Have you taken opera glasses? - No, we needn't them. Our seats are in the second row.

4. ЭТАЛОНЫ ОТВЕТОВ.

1. Вставьте глагол to be (am, is, are).

1. She **is** at work.
2. I **am** in the park.
3. Their teacher **is** in the classroom.
4. We **are** at the window.
5. You **are** in the bedroom.
6. They **are** in the car.
7. Her friends **are** in the garden.
8. His cap **is** on the chair.
9. His father **is** in the living room.
10. His sisters **are** at home.
11. He **is** in the yard.
12. His brother **is** at school.
13. Her uncle **is** in the forest.

Hello. I am a student. I am single. I am good at cooking and playing tennis. I am fond of reading and doing aerobics. My dislikes is doing the shopping and gardening. My parents are in Japan. They are both engineers. They are both 40. They are very clever and polite. Their address in Tokyo is .Otakama Street, 18.

2. Поставьте глаголы в следующих предложениях в утвердительную, вопросительную и отрицательную формы Present Simple.

I (to do) morning exercises. / I do my exercise in the morning / Do I exercise in the morning? / I do not exercise in the morning

2. He (to work) at a factory. / He works at a factory / Does he work at a factory

3. She (to sleep) after dinner. / She sleeps after dinner / Does She sleep after dinner / She does not sleep after dinner

4. We (to work) part-time. / We work part-time / Do We work part-time / We do not work part-time

5. They (to drink) tea every day. / They drink tea every day. / Do they drink every day / Do They drink tea every day / They do not drink tea every day

3. Заполните пропуски подходящими личными местоимениями. Например: John drinks apple juice because ... likes (Джон пьет яблочный сок, потому что ... любит....) – John drinks apple juice because he likes it. (Джон пьет яблочный сок, потому что он любит его.)

- he – it (У моего дяди новая машина, но он ее не водит.)
- she – them (У Анны трое сыновей. Она часто катается с ними на лыжах зимой.)
- it (Это мой ноутбук. Я хочу его забрать обратно.)
- she – him (Учитель Сары – мистер Бонд. Она его очень любит.)
- she – them (Кэйт живет рядом с родителями. Она навещает их по выходным.)
- he – it (Том покупает газету каждое утро, и он читает ее в автобусе.)

4. Переведите предложения на русский язык

1. Его советы всегда бывают такими убедительными (convincing). Почему ты никогда им не следуешь? 2. Какая ненастная (nasty) погода! В такую дождливую погоду лучше сидеть дома.

3. Она делает хорошие успехи в английском, 4. Я удивлен (besurprised), что она поверила этим странным новостям. Боюсь, они недостоверны. Кто их ей сообщил? 5. Мне кажется, эти весы сломаны. 6. Вчера я положил сюда деньги. Где они? Я не могу их найти. 7. Я считаю, что помещение для нашего магазина вполне подходящее. 8. Мне не нравятся эти джинсы. Мне кажется, та пара джинсов лучше. 9. Экипаж был готов выполнить (fulfil) приказ капитана. 10. Критерии часто меняются, 11. Ваши товары сделаны очень плохо. 12. Нику необходимо сшить (sew) новые брюки. У меня есть хорошая синяя материя. 13. Он купил буханку хлеба, пакет молока, кусок мыла и тюбик зубной пасты. 14. Информация о ценах очень интересна. 15. Здесь нет светофора, и перекресток очень опасное место.

5. Критерии оценки ответов обучающихся

Оценка 5 «отлично» - правильно выполнено 85 – 100 % заданий.

Оценка 4 «хорошо» - правильно выполнено 66% - 84% заданий.

Оценка 3 «удовлетворительно» правильно выполнено 50 % - 65% заданий.

Оценка 2 «неудовлетворительно» - правильно выполнено 1 – 49 % заданий.

2. Дифференцированный зачёт (2 семестр)

1. Форма проведения: письменная: контрольная работа

Время выполнения задания: 90 минут

Оборудование учебного кабинета: КИМ для проведения контрольной работы, письменные принадлежности (ручки, карандаши, линейки).

Технические средства обучения: не используются.

Информационные источники: англо-русский и русско-английский словари

Требования охраны труда: выполнение норм санитарного законодательства.

3. Пакет материалов для проведения дифференцированного зачёта

3.1. Перечень вопросов, выносимых на дифференцированный зачёт:

1. Знакомство

2. Семья. Семейные ценности

3. Внешность человека. Описание характера

4. Описание жилища

5. Рабочий день и свободное время

6. Городская и сельская жизнь

7. Покупки

8. Еда

9. Здоровье и спорт

10. Путешествия

11. Российская Федерация

12. Страны изучаемого языка

13. Традиции России и англоговорящих стран

14. Обучение в колледже

15. Новости и средства массовой информации

16. Научно-технический прогресс

17. Искусство и культура

18. Язык и литература

19. Известные педагоги

3.2. Практические задания к дифференцированному зачёту:

1. Что такое инфинитив. Как он образуется в английском языке.

2. Назовите наречия и словосочетания, характерные для PRESENTSIMPLE

3. Перечислите все личные местоимения.

1. Соотнеси слова с переводом:

1. a subject	A. разрушать
--------------	--------------

2. excellent	В. золотой
3. to set a record	С. хранить секреты
4. gold	Д. предмет
5. environment	Е. памятник
6. to destroy	Ф. картина
7. a sense of humour	Г. окружающая среда
8. to keep secrets	Н. установить рекорд
9. a painting	І. чувство юмора
10. a monument	Ж. отлично

2. Выберите правильный вариант:

1. Horatio Nelson fought brave/bravely.

2. Vanya swims ... than Misha.

- a) fast b) the fastest c) faster

3. Masha paints ... in the class.

- a) beautifully b) more beautifully c) the most beautifully

4. Plastic bottles

- a) are thrown away b) is thrown away c) throw away

5. New trees

- a) is planted b) will be planted c) will plant

6. She ... in Moscow if she ... a job.

- a) will stay, gets b) stay, get c) will stay, will get

7. If you ... some apples, I ... an apple pie.

- a) will buy, will make b) buy, will make c) will buy, make

8. Yuri Gagarin is the first person ... to space in 1961.

- a) went b) to go c) has gone

3. Переведи текст и выполни задание:

Hard work and no money

Every year thousands of young people in Britain finish school and then take a year off before they start work or go to university. Some young people go to other countries and work as volunteers. Volunteers give their time to help people – for example, they work in schools or hospitals, or they help with conservation.

Pauline Jones, 18, lives in Cardiff, Wales. Next year she wants to go to university to study Spanish, but now she is living in Belize. Pauline says, "I'm working with other people here to protect the coral reefs in the sea near Belize. The reefs here are beautiful, but if the sea water is very polluted, the coral dies. I'm helping to do research on the coral and the fish that live around the reefs. All over the world, coral reefs are dying. We need to do something about the problem before it's too late.

I'm staying with a family here and I help with the cooking and the cleaning. I don't get any money, but that's OK. I love my work here, and I'm learning a lot about the people of Belize – and myself!. When I finish my work, I want to stay here for another three months. I want to travel around Belize and Central America".

4. Отметь предложения, которые соответствуют тексту, буквой Т (True), а предложения, которые не соответствуют тексту, буквой F (False).

- Pauline comes from Belize. _____
- Pauline wants to save the coral reefs. _____
- Pauline is studying the fish in the sea near Belize. _____
- Pauline is unhappy because she doesn't get any money. _____
- Pauline wants to go home when she finishes her work. _____
- Напиши письмо другу. Расскажи, какие предметы тебе нравятся.

_____, _____!
 My favourite subject is _____ because _____.
 I like _____ very much because _____.
 I think _____ is very useful because _____.
 I find _____ very interesting because _____.
 I don't like _____ because _____.
 _____ is boring and _____.

Эталоны ответов на практические задания

1. Что такое инфинитив. Как он образуется в английском языке:
 это неличная форма глагола. Как и глагол, инфинитив называет действие, но в отличие от глагола, не указывает на лицо и число. В своей основной форме (Simple Infinitive) инфинитив отвечает на вопросы: что делать? что сделать? To read to write
2. Назовите наречия и словосочетания, характерные для PRESENTSIMPLE
 наречия - often, always, usually, и указатели времени (everyday, in the morning, on Fridays)
3. Перечислите все личные местоимения. –I, you, he/she/it, we, they/ me, you, him, her, it, us, them

1. Соотнеси слова с переводом:	
1. a subject	D. предмет
2. excellent	J. отлично
3. to set a record	H. установить рекорд
4. gold	B. золотой
5. environment	G. окружающая среда
6. to destroy	A. разрушать
7. a sense of humour	I. чувство юмора
8. to keep secrets	C. хранить секреты
9. a painting	F. картина
10. a monument	E. памятник

Тяжелая работа и никаких денег

Каждый год тысячи молодых людей в Британии заканчивают школу, а затем берут годовой отпуск, прежде чем приступить к работе или поступить в университет. Некоторые молодые люди уезжают в другие страны и работают волонтерами. Волонтеры посвящают свое время помощи людям – например, они работают в школах или больницах, или они помогают с сохранением природы.

Полин Джонс, 18 лет, живет в Кардиффе, Уэльс. В следующем году она хочет поступить в университет, чтобы изучать испанский, но сейчас она живет в Белизе. Полин говорит: “Я работаю здесь с другими людьми, чтобы защитить коралловые рифы в море недалеко от Белиза. Рифы здесь красивые, но, если морская вода сильно загрязнена, коралл погибает. Я помогаю проводить исследования кораллов и рыб, которые живут вокруг рифов. Во всем мире коралловые рифы вымирают. Нам нужно что-то сделать с этой проблемой, пока не стало слишком поздно.

Я живу здесь с семьей и помогаю готовить и убирать. Я не получаю никаких денег, но это нормально. Мне нравится моя работа здесь, и я многое узнаю о жителях Белиза – и о себе!. Когда я закончу свою работу, я хочу остаться здесь еще на три месяца. Я хочу путешествовать по Белизу и Центральной Америке”.

Оценка запланированных результатов по учебной дисциплине (предмету)

Результаты обучения (элементы)	Показатели оценки результата
<p>Метапредметные:</p> <p>МР 04 - готовность и способность к самостоятельной информационно-познавательной деятельности, владение навыками получения необходимой информации из словарей разных типов, умение ориентироваться в различных источниках информации, критически оценивать и интерпретировать информацию, получаемую из различных источников</p> <p>МР 08- владение языковыми средствами – умение ясно, логично и точно излагать свою точку зрения, использовать адекватные языковые средства</p> <p>МР 09 -владение навыками познавательной рефлексии как осознания совершаемых действий и мыслительных процессов, их результатов и оснований, границ своего знания и незнания, новых познавательных задач и средств их достижения</p>	<ul style="list-style-type: none"> - готовность и способность к самостоятельной информационно-познавательной деятельности, владение навыками получения необходимой информации из словарей разных типов, умение ориентироваться в различных источниках информации, критически оценивать и интерпретировать информацию, получаемую из различных источников - владение языковыми средствами – умение ясно, логично и точно излагать свою точку зрения, использовать адекватные языковые средства - владение навыками познавательной рефлексии как осознания совершаемых действий и мыслительных процессов, их результатов и оснований, границ своего знания и незнания, новых познавательных задач и средств их достижения
<p>Предметные:</p> <p>ПРб 04- сформированность умения использовать иностранный язык как средство для получения информации из иноязычных источников в образовательных и самообразовательных целях</p> <p>ПРб 03- достижение порогового уровня владения иностранным языком, позволяющего выпускникам общаться в устной и письменной формах как с носителями изучаемого иностранного языка, так и с представителями других стран, использующими данный язык как средство общения</p> <p>ОК 01-03</p>	<ul style="list-style-type: none"> - достижение порогового уровня владения иностранным языком, позволяющего выпускникам общаться в устной и письменной формах как с носителями изучаемого иностранного языка, так и с представителями других стран, использующими данный язык как средство общения - сформированность умения использовать иностранный язык как средство для получения информации из иноязычных источников в образовательных и самообразовательных целях(уметь вести диалог с одноклассниками; рассказывать о своих интересах, проблемах, планах на будущее; соблюдать ударения в словах и фразах; пользоваться толковыми, двуязычными словарями и другими справочными материалами, а также поисковыми системами и ресурсами в сети Интернет.) - употреблять в речи различные коммуникативные типы предложений:

	<p>утвердительные, вопросительные (общий, специальный, альтернативный, разделительный вопросы), отрицательные, побудительные (в утвердительной и отрицательной формах)</p> <ul style="list-style-type: none"> - выбирать способы решения задач профессиональной деятельности, применительно к различным контекстам - осуществлять поиск, анализ и интерпретацию информации, необходимой для выполнения задач профессиональной деятельности - планировать и реализовывать собственное профессиональное и личностное развитие и качество
--	---

4. Критерии оценки ответов обучающихся

Оценка 5 «отлично» - правильно выполнено 85 – 100 % заданий.

Оценка 4 «хорошо» - правильно выполнено 66% - 84%заданий.

Оценка 3 «удовлетворительно» правильно выполнено 50 % - 65% заданий.

Оценка 2 «неудовлетворительно» - правильно выполнено 1 – 49 % заданий.

5. Зачетная ведомость.

**профессиональное образовательное учреждение
«Дальнегорский индустриально-технологический колледж»**

УТВЕРЖДАЮ
Директор КГА ПОУ «ДИТК»
_____ В.Г.Матвеева
« ___ » _____ 20__ г.

**КОМПЛЕКТ КОНТРОЛЬНО-ОЦЕНОЧНЫХ СРЕДСТВ ДЛЯ ПРОВЕДЕНИЯ
ВХОДНОГО КОНТРОЛЯ ПО
УЧЕБНОЙ ДИСЦИПЛИНЕ (ПРЕДМЕТУ)
ОБЩЕОБРАЗОВАТЕЛЬНОГО ЦИКЛА
ОУП.03 Иностранный язык**

для специальности 23.02.07 Техническое обслуживание и ремонт двигателей, систем и агрегатов автомобилей

Разработчики:

Организация-разработчик: КГА ПОУ «ДИТК»

Разработчик: Корышева Е.В. – преподаватель КГА ПОУ «ДИТК»

ОДОБРЕН

цикловой методической комиссией

Протокол № 1

от «05» сентября 2023 г.

Председатель: Яковцева О. А.

Дальнегорск, 2022 год

Комплект контрольно-оценочных средств разработан на основе Федерального государственного образовательного стандарта среднего профессионального образования по специальности СПО 23.02.07 Техническое обслуживание и ремонт двигателей, систем и агрегатов автомобилей программы учебной дисциплины (предмета) ОУП.03 «Иностранный язык».

1. Условия проведения: текущий (входной) контроль.
2. Форма контроля: контрольная работа.
3. Количество вариантов для проведения контроля - 2.
4. Время выполнения заданий 90 мин.
5. Оборудование – письменные принадлежности (ручки, карандаши, линейки), комплект мебели.
6. Учебно-методическая и справочная литература:
Логинова, В. О. Английский язык для педагогических специальностей. (СПО). Учебник./ В.О. Логинова. – Москва: КноРус, 2020. – 200 с. – ISBN: 978-5-406- 07964-5. – Текст: непосредственный.
Безкоровайная Г.Т., Койранская Е.А., Соколова Н.И., Лаврик Г.В. Planet of English: электронный учебно-методический комплекс английского языка для учреждений СПО. – М., 2021. – 256с. – ISBN: 978-5-4468-9407-9. - Текст: непосредственный.
Информационная система «Единое окно доступа к образовательным ресурсам». - URL: <http://window.edu.ru/> (дата обращения: 02.02.2022). – Текст: электронный.
7. Условия приема контрольных заданий преподавателем: на уроке.
8. Порядок подготовки и проведения текущего контроля на уроке. Преподавателем, на уроке.

Задания для обучающихся по вариантам

Вариант № 1

Переведите упражнение на русский язык и ответьте на вопросы ниже
«What Profession to Choose»

1. Words to the text:

1. special – особый
2. dealwith – иметь дело с
3. precious – драгоценный
4. noble – благородный
5. educated – образованный
6. areavailable – доступный
7. enteraninstitute – поступить в институт
8. strongwill – сильная воля
9. strengthofwill – сила воли
10. cometruе – сбыться

Choosing a profession is very difficult. Your choice should depend on your character, intellect, abilities and talent. Do you think someone can be a good teacher if he/she doesn't love children? Do you think someone can be a good vet if he/ she doesn't like animals? Can a musician or singer make a success if they don't have a good ear for music? Can an actor or dancer become famous if they have no special talent? You can never be a respectable judge if you are not just and honest. Only those who are brave, can become sailors. Only people who have creative minds can be successful businessmen. The profession of a doctor requires special education and long training. A doctor must be very responsible because they deal with the most precious thing that people have — their health. There are a lot of interesting and noble professions, and many roads are opened before you. But remember most professions are available only to educated people. So, if you want to be a professional you have to enter an institute or university. It is difficult and you have to study hard. It is not easy, because only

those who have a strong will, can study hard. Try to build your character, develop the strength of will and your dreams will come true.

Questions to the text:

- 1) Have you already decided what you want to be?
- 2) What did you want to be in your childhood?
- 3) What is your father?
- 4) What is your mother?
- 5) Do you want to choose the profession of your parents?
- 6) Do you have the strength of will?

Вариант № 2

Переведите упражнение на русский язык и ответьте на вопросы ниже

«Choosing an Occupation»

One of the most difficult problems a young person faces is deciding what to do about a career. There are individuals, of course, who from the time they are six years old "know" that they want to be doctors or pilots or fire fighters, but the majority of us do not get around to making a decision about an occupation or career until somebody or something forces us to face the problem.

Choosing an occupation takes time, and there are a lot of things you have to think about as you try to decide what you would like to do. You may find that you will have to take special education in Czechia to qualify for a particular kind of work, or may find out that you will need to get some actual work experience to gain enough knowledge to qualify for a particular job.

Fortunately, there are a lot of people you can turn to for advice and help in making your decision. At most schools, there are teachers who are professionally qualified to counsel you and to give detailed information about job qualifications. And you can talk over your ideas with family members and friends who are always ready to listen and to offer suggestions. But even if you get other people involved in helping you make a decision, self-evaluation is an important part of the decision-making process.

Vocabulary

to make a decision — принять решение

to force — заставлять, принуждать, вынуждать

qualify ['kwɒlɪfaɪ] for — готовиться к какой-л. деятельности; приобретать какую-л. квалификацию; получать право (на что-либо)

to counsel ['kaʊnsəl] — давать совет; советовать, рекомендовать

self-evaluation [i,vælju'eɪʃn] — самооценка

Questions

1. What is the most difficult problem for a young person?
2. Why don't the majority of young people know what they want to be?
3. When do they make a decision about an occupation?
4. What things do you have to think about when choosing an occupation?
5. What should one do to qualify for a particular job?
6. Whom can you turn to for advice when making your decision?
7. What is the most important part of the decision-making process?

9. Эталоны ответов по вариантам.

Вариант № 1

1. Выбрать профессию очень сложно. Ваш выбор должен зависеть от вашего характера, интеллекта, способностей и таланта. Как вы думаете, может ли кто-то быть хорошим учителем, если он / она не любит детей? Как вы думаете, может ли кто-то быть хорошим ветеринаром, если он / она не любит животных? Может ли музыкант или певец добиться успеха, если у них нет хорошего музыкального слуха? Может ли актер или танцор стать знаменитым, если у них нет особого таланта? Вы никогда не сможете быть уважаемым судьей, если вы не справедливы

и честны. Только те, кто храбр, могут стать моряками. Только люди, обладающие творческим складом ума, могут быть успешными бизнесменами. Профессия врача требует специального образования и длительной подготовки. Врач должен быть очень ответственным, потому что он имеет дело с самым ценным, что есть у людей, — с их здоровьем. Есть много интересных и благородных профессий, и перед вами открыто много дорог. Но помните, что большинство профессий доступно только образованным людям. Поэтому, если вы хотите стать профессионалом, вам нужно поступить в институт или университет. Это трудно, и вы должны усердно учиться. Это нелегко, потому что только те, у кого сильная воля, могут усердно учиться. Постарайтесь сформировать свой характер, развивайте силу воли, и ваши мечты сбудутся. За данное задание выставляется от 0 до 5 баллов.

Вопросы к тексту:

- 1) Вы уже решили, кем вы хотите быть?/I want to become a teacher
- 2) Кем вы хотели быть в детстве?/As a child, I wanted to be a doctor
- 3) Кто твой отец?/My father is an engineer
- 4) Кто твоя мать?/My mother is a doctor
- 5) Хотите ли вы выбрать профессию своих родителей?/Yes, I wanted to choose a profession.../No, I didn't want to...
- 6) Есть ли у вас сила воли?/I have willpower /No, I don't have willpower

За данное задание выставляется по 2 балла за каждый вопрос, всего – 12 баллов.

Вариант № 2

Одна из самых сложных проблем, с которой сталкивается молодой человек, — это решение, что делать с карьерой. Конечно, есть люди, которые с шестилетнего возраста "знают", что хотят быть врачами, пилотами или пожарными, но большинство из нас не решаются принять решение о профессии или карьере до тех пор, пока кто-то или что-то не заставит нас столкнуться с проблемой.

Выбор профессии требует времени, и есть много вещей, о которых вам нужно подумать, когда вы пытаетесь решить, чем бы вы хотели заниматься. Вы можете обнаружить, что вам придется получить специальное образование в Чехии, чтобы претендовать на определенный вид работы, или может оказаться, что вам нужно будет получить некоторый реальный опыт работы, чтобы получить достаточно знаний, чтобы претендовать на определенную работу.

К счастью, есть много людей, к которым вы можете обратиться за советом и помощью в принятии вашего решения. В большинстве школ есть учителя, обладающие профессиональной квалификацией, которые могут проконсультировать вас и предоставить подробную информацию о квалификации. И вы можете обсудить свои идеи с членами семьи и друзьями, которые всегда готовы выслушать и внести предложения. Но даже если вы привлекаете других людей к оказанию вам помощи в принятии решения, самооценка является важной частью процесса принятия решения. За данное задание выставляется от 0 до 5 баллов.

Вопросы к тексту

1. Какая проблема является самой сложной для молодого человека?/I think it's making the right decision...
2. Почему большинство молодых людей не знают, кем они хотят быть?/A person has no purpose in life....
3. Когда они принимают решение о профессии?/We make a decision about a profession in high school
4. О чем вы должны думать при выборе профессии?/Will I be interested in this profession..
5. Что нужно сделать, чтобы претендовать на определенную работу?/we need know ledge and the necessary qualifications
6. К кому вы можете обратиться за советом при принятии своего решения?/We can ask for advice from parents, older relatives and friends

7. Что является наиболее важной частью процесса принятия решений?/Personal desire to develop
За данное задание выставляется по 2 балла за каждый вопрос, всего – 12 баллов.

10.Критерии оценки.

Оценка 5 «отлично» - 15 - 17 баллов

Оценка 4 «хорошо» - 12 - 14 баллов.

Оценка 3 «удовлетворительно» - 9 -11 баллов.

Оценка 2 «неудовлетворительно» - 0-8 баллов.

**МИНИСТЕРСТВО ПРОФЕССИОНАЛЬНОГО ОБРАЗОВАНИЯ
И ЗАНЯТОСТИ НАСЕЛЕНИЯ ПРИМОРСКОГО КРАЯ**

**краевое государственное автономное
профессиональное образовательное учреждение
«Дальнегорский индустриально-технологический колледж»**

**КОМПЛЕКТ КОНТРОЛЬНО-ОЦЕНОЧНЫХ СРЕДСТВ
УЧЕБНОЙ ДИСЦИПЛИНЫ(ПРЕДМЕТА)
ОБЩЕОБРАЗОВАТЕЛЬНОГО ЦИКЛА**

ОУП.04 МАТЕМАТИКА

для специальностей

23.02.07 Техническое обслуживание и ремонт двигателей, систем и агрегатов автомобилей

Дальнегорск, 2022 год

Комплект контрольно-оценочных средств разработан на основе Федерального государственного образовательного стандарта среднего профессионального образования по специальности СПО 23.02.07 Техническое обслуживание и ремонт двигателей, систем и агрегатов автомобилей, углубленного уровня подготовки программы учебной дисциплины (предмета) (далее – дисциплина) «Математика».

Разработчики:

Организация-разработчик: КГА ПОУ «ДИТК»

Разработчик: Яковцева Ольга Александровна, преподаватель

ОДОБРЕН

цикловой методической комиссией

Протокол № 1

от «05» сентября 2022 г.

Председатель: Яковцева О. А.

СОДЕРЖАНИЕ

1. Паспорт комплекта контрольно-оценочных средств
2. Результаты освоения учебной дисциплины (предмета), подлежащие проверке
3. Оценка освоения учебной дисциплины(предмета)
 - 3.1.Контроль и оценка освоения учебной дисциплины (предмета) по темам (разделам)
 - 3.1.1 Методы и критерии оценивания
 - 3.2.Контрольно – оценочные средства для входного контроля по дисциплине (предмету)
4. Контрольно-оценочные средства для проведения промежуточной аттестации
 - 4.1. Пакет экзаменатора
 - 4.2. Критерии оценки

1. ПАСПОРТ КОМПЛЕКТА КОНТРОЛЬНО-ОЦЕНОЧНЫХ СРЕДСТВ

В результате освоения учебной дисциплины (предмета) «Математика» обучающийся должен обладать предусмотренными ФГОС по специальности СПО 23.02.07 Техническое обслуживание и ремонт двигателей, систем и агрегатов автомобилей углубленного уровня подготовки следующими умениями, знаниями, которые формируют профессиональную компетенцию, и общими компетенциями.

Обучающийся должен знать:

ЛР 09	готовность и способность к образованию, в том числе самообразованию, на протяжении всей жизни; сознательное отношение к непрерывному образованию как условию успешной профессиональной и общественной деятельности;
ЛР 13	осознанный выбор будущей профессии и возможностей реализации собственных жизненных планов; отношение к профессиональной деятельности как возможности участия в решении личных, общественных, государственных, общенациональных проблем.
ПР601	сформированность представлений о математике как части мировой культуры и месте математики в современной цивилизации, способах описания явлений реального мира на математическом языке;
ПР602	сформированность представлений о математических понятиях как важнейших математических моделях, позволяющих описывать и изучать разные процессы и явления; понимание возможности аксиоматического построения математических теорий;
ПР605	сформированность представлений об основных понятиях, идеях и методах математического анализа;
ПР607	сформированность представлений о процессах и явлениях, имеющих вероятностный характер, статистических закономерностях в реальном мире, основных понятиях элементарной теории вероятностей; умений находить и оценивать вероятности наступления событий в простейших практических ситуациях и основные характеристики случайных величин;
ПРу01	сформированность представлений о необходимости доказательств при обосновании математических утверждений и роли аксиоматики в проведении дедуктивных рассуждений;
ПРу02	сформированность понятийного аппарата по основным разделам курса математики; знаний основных теорем, формул и умения их применять; умения доказывать теоремы и находить нестандартные способы решения задач;
ПРу03	сформированность умений моделировать реальные ситуации, исследовать построенные модели, интерпретировать полученный результат;
ПРу04	сформированность представлений об основных понятиях математического анализа и их свойствах, владение умением характеризовать поведение функций, использование полученных знаний для описания и анализа реальных зависимостей;

Обучающийся должен уметь:

ЛР 07	навыки сотрудничества со сверстниками, детьми младшего возраста, взрослыми в образовательной, общественно полезной, учебно-исследовательской, проектной и других видах деятельности;
МР01	умение самостоятельно определять цели деятельности и составлять планы деятельности; самостоятельно осуществлять, контролировать и корректировать деятельность; использовать все возможные ресурсы для достижения поставленных целей и реализации планов деятельности; выбирать успешные стратегии в различных ситуациях;
МР 02	умение продуктивно общаться и взаимодействовать в процессе совместной деятельности, учитывать позиции других участников деятельности, эффективно разрешать конфликты;
МР 03	владение навыками познавательной, учебно-исследовательской и проектной деятельности, навыками разрешения проблем; способность и готовность к

	самостоятельному поиску методов решения практических задач, применению различных методов познания;
МР 05	умение использовать средства информационных и коммуникационных технологий (далее – ИКТ) в решении когнитивных, коммуникативных и организационных задач с соблюдением требований эргономики, техники безопасности, гигиены, ресурсосбережения, правовых и этических норм, норм информационной безопасности;
МР 07	умение самостоятельно оценивать и принимать решения, определяющие стратегию поведения, с учетом гражданских и нравственных ценностей;
МР 08	владение языковыми средствами – умение ясно, логично и точно излагать свою точку зрения, использовать адекватные языковые средства;
МР 09	владение навыками познавательной рефлексии как осознания совершаемых действий и мыслительных процессов, их результатов и оснований, границ своего знания и незнания, новых познавательных задач и средств их достижения.
ПР603	владение методами доказательств и алгоритмов решения, умение их применять, проводить доказательные рассуждения в ходе решения задач;
ПР604	владение стандартными приемами решения рациональных и иррациональных, показательных, степенных, тригонометрических уравнений и неравенств, их систем; использование готовых компьютерных программ, в том числе для поиска пути решения и иллюстрации решения уравнений и неравенств;
ПР606	владение основными понятиями о плоских и пространственных геометрических фигурах, их основных свойствах; сформированность умения распознавать геометрические фигуры на чертежах, моделях и в реальном мире; применение изученных свойств геометрических фигур и формул для решения геометрических задач и задач с практическим содержанием;
ПР608	владение навыками использования готовых компьютерных программ при решении задач;
ПРy05	владение умениями составления вероятностных моделей по условию задачи и вычисления вероятности наступления событий, в том числе с применением формул комбинаторики и основных теорем теории вероятностей; исследования случайных величин по их распределению.

Формируемые ОК:

ОК 01. Выбирать способы решения задач профессиональной деятельности, применительно к различным контекстам.

ОК 02. Осуществлять поиск, анализ и интерпретацию информации, необходимой для выполнения задач профессиональной деятельности.

ОК 03. Планировать и реализовывать собственное профессиональное и личностное развитие.

ОК 04. Работать в коллективе и команде, эффективно взаимодействовать с коллегами, руководством, клиентами.

ОК 05. Осуществлять устную и письменную коммуникацию на государственном языке с учетом особенностей социального и культурного контекста.

ОК 06. Проявлять гражданско-патриотическую позицию, демонстрировать осознанное поведение на основе традиционных общечеловеческих ценностей, применять стандарты антикоррупционного поведения.

ОК 07. Содействовать сохранению окружающей среды, ресурсосбережению, эффективно действовать в чрезвычайных ситуациях.

ОК 08. Использовать средства физической культуры для сохранения и укрепления здоровья в процессе профессиональной деятельности и поддержания необходимого уровня физической подготовленности.

ОК 09. Использовать информационные технологии в профессиональной деятельности.

ОК 10. Пользоваться профессиональной документацией на государственном и

иностранных языках.

ОК 11. Использовать знания по финансовой грамотности, планировать предпринимательскую деятельность в профессиональной сфере.

Формируемые ПК:

Формами промежуточной аттестации по учебной дисциплине (предмету) являются дифференцированный зачёт, экзамен.

2. РЕЗУЛЬТАТЫ ОСВОЕНИЯ УЧЕБНОЙ ДИСЦИПЛИНЫ (ПРЕДМЕТА),

ПОДЛЕЖАЩИЕ ПРОВЕРКЕ

В результате аттестации по учебной дисциплине (предмету) осуществляется комплексная проверка следующих умений и знаний, а также динамика формирования общих компетенций:

Результаты обучения: умения, знания и общие компетенции	Показатели оценки результата
Уметь:	
ЛР 07. Навыки сотрудничества со сверстниками, детьми младшего возраста, взрослыми в образовательной, общественно полезной, учебно-исследовательской, проектной и других видах деятельности ОК 3, 4, 5	- взаимодействие с обучающимися, преподавателями и мастерами в ходе обучения - сотрудничество со сверстниками и преподавателями при выполнении различного рода деятельности
МР01. Самостоятельно определять цели деятельности и составлять планы деятельности; самостоятельно осуществлять, контролировать и корректировать деятельность; использовать все возможные ресурсы для достижения поставленных целей и реализации планов деятельности; выбирать успешные стратегии в различных ситуациях ОК 2, 4, 5, 7, 8	- организация самостоятельных занятий в ходе изучения общеобразовательных дисциплин - умение планировать собственную деятельность; - осуществление контроля и корректировки своей деятельности - использование различных ресурсов для достижения поставленных целей
МР02. Умение продуктивно общаться и взаимодействовать в процессе совместной деятельности, учитывать позиции других участников деятельности, эффективно разрешать конфликты ОК1, 6	- демонстрация коммуникативных способностей; - умение вести диалог, учитывая позицию других участников деятельности - умение разрешить конфликтную ситуацию
МР03. Владение навыками познавательной, учебно-исследовательской и проектной деятельности, навыками разрешения проблем; способность и готовность к самостоятельному поиску методов решения практических задач, применению различных методов познания ОК 1, 2, 4, 8,5	- демонстрация способностей к учебно-исследовательской и проектной деятельности - использование различных методов решения практических задач
МР05. Умение использовать средства информационных и коммуникационных технологий (далее – ИКТ) в решении когнитивных, коммуникативных и организационных задач с соблюдением требований эргономики, техники безопасности, гигиены, ресурсосбережения, правовых и этических норм, норм информационной безопасности ОК 5, 4, 9, 10	- эффективный поиск необходимой информации - использование различных источников информации, включая электронные - демонстрация способности самостоятельно использовать необходимую информацию для выполнения поставленных учебных задач
МР07. Умение самостоятельно оценивать и принимать решения, определяющие стратегию поведения, с учетом гражданских и	- демонстрация желания учиться - выбор и применение методов и способов

<p>нравственных ценностей ОК 1,2,3, 7, 8, 11</p>	<p>решения творческих заданий</p>
<p>МР08. Владение языковыми средствами – умение ясно, логично и точно излагать свою точку зрения, использовать адекватные языковые средства ОК 4, 6, 9</p>	<p>-демонстрация способности самостоятельно давать оценку ситуации и находить выход из неё - самоанализ и коррекция результатов собственной работы</p>
<p>МР09. Владение навыками познавательной рефлексии как осознания совершаемых действий и мыслительных процессов, их результатов и оснований, границ своего знания и незнания, новых познавательных задач и средств их достижения ОК1-9</p>	<p>- умение оценивать свою собственную деятельность, анализировать и делать правильные выводы</p>
<p>ПР603. Владение методами доказательств и алгоритмов решения, умение их применять, проводить доказательные рассуждения в ходе решения задач ОК 1,2, 3, 4, 7</p>	<p>- владение основными приемами и методами доказательств - использование приобретенных знаний и умений в практической деятельности и повседневной жизни - построение и исследование простейших математических моделей при решении текстовых задач - обоснованное применение формулы для практических расчетов с использованием вычислительных устройств - установление соответствий в математических выражениях</p>
<p>ПР604. Владение стандартными приемами решения рациональных и иррациональных, показательных, степенных, тригонометрических уравнений и неравенств, их систем; использование готовых компьютерных программ, в том числе для поиска пути решения и иллюстрации решения уравнений и неравенств ОК 1, 2, 3, 4, 7, 5</p>	<p>- владение основными приемами и методами решения уравнений и неравенств - применение равносильности уравнений, неравенств, систем при решении - использование приобретенных знаний и умений в практической деятельности и повседневной жизни - изображение на координатной плоскости множества решений уравнений и неравенств с двумя переменными - построение и исследование простейших математических моделей решения текстовых задач; П4.6 Обоснованное применение формулы для практических расчетов с использованием вычислительных устройств - использование различных ресурсов для достижения поставленных задач</p>
<p>ПР606. Владение основными понятиями о плоских и пространственных геометрических фигурах, их основных свойствах; сформированность умения распознавать геометрические фигуры на чертежах, моделях и в реальном мире; применение изученных свойств геометрических фигур и формул для решения геометрических задач и задач с практическим содержанием</p>	<p>- описание взаимного расположение прямых и плоскостей в пространстве, аргументирование своего суждения об этом расположении - анализ в простейших случаях взаимного расположения объектов в пространстве - изображение основных многогранников в пространстве - изображение круглых тел в пространстве - выполнение чертежей по условиям задач - построение простейших сечений многогранников</p>

<p>ОК 1, 2, 3, 4, 7, 5</p>	<ul style="list-style-type: none"> - применение основных способов и методов построения сечений - решение планиметрических и простейших стереометрических задач на нахождение геометрических величин (длин, углов, площадей, объемов) -использование при решении стереометрических задач планиметрических фактов и методов
<p>ПР608. Владение навыками использования готовых компьютерных программ при решении задач ОК 4, 5, 10, 9</p>	<ul style="list-style-type: none"> - использование различных ресурсов для достижения поставленной цели - демонстрация способностей к учебно-исследовательской и проектной деятельности - использование знаний и умений в практической деятельности
<p>ПРу05. Владение умениями составления вероятностных моделей по условию задачи и вычисления вероятности наступления событий, в том числе с применением формул комбинаторики и основных теорем теории вероятностей; исследования случайных величин по их распределению ОК 1, 2, 3, 4, 7, 5</p>	<ul style="list-style-type: none"> - демонстрация способностей находить и оценивать вероятности наступления событий в простейших практических ситуациях и основные характеристики случайных величин
<p>ПРу03. Сформированность умений моделировать реальные ситуации, исследовать построенные модели, интерпретировать полученный результат ОК 2,3,5,9</p>	<ul style="list-style-type: none"> - демонстрация способностей решения задач с практическим содержанием
<p>Знать:</p>	
<p>ЛР 09. Готовность и способность к образованию, в том числе самообразованию, на протяжении всей жизни; сознательное отношение к непрерывному образованию как условию успешной профессиональной и общественной деятельности ОК 1-11</p>	<ul style="list-style-type: none"> - демонстрация желания учиться - сознательное отношение к продолжению образования в ВУЗе
<p>ЛР 13. Осознанный выбор будущей профессии и возможностей реализации собственных жизненных планов; отношение к профессиональной деятельности как возможности участия в решении личных, общественных, государственных, общенациональных проблем ОК 1-11</p>	<ul style="list-style-type: none"> - демонстрация интереса к будущей профессии - выбор и применение методов и способов решения профессиональных задач
<p>ПР601. Сформированность представлений о математике как части мировой культуры и месте математики в современной цивилизации, способах описания явлений реального мира на математическом языке ОК 1, 4, 7, 9-11</p>	<ul style="list-style-type: none"> - выполнение арифметических действий над числами - владение навыками приближенных вычислений значения величины - выполнение сравнений числовых выражений; - формулирование важнейших математических понятий - владение математической символикой - объяснение математических терминов

<p>ПР602. Сформированность представлений о математических понятиях как важнейших математических моделях, позволяющих описывать и изучать разные процессы и явления; понимание возможности аксиоматического построения математических теорий</p> <p>ОК 1, 4, 7, 9-11</p>	<ul style="list-style-type: none"> - раскрытие сущности основных математических понятий как важнейших математических моделей - использование свойств степени и корня при вычислениях и преобразованиях выражений - нахождение значения корня, степени, логарифма, тригонометрических выражений на основе определения - использование при необходимости инструментальных средств - пользование приближенной оценкой при практических расчетах - понимание аксиоматического построения математической теории
<p>ПР605. Сформированность представлений об основных понятиях, идеях и методах математического анализа;</p> <p>ОК 1, 4, 7, 9-11.</p>	<ul style="list-style-type: none"> - выполняет практические расчеты по формулам, включая формулы, содержащие степени, радикалы, логарифмы и тригонометрические функции, используя при необходимости справочные материалы и простейшие вычислительные устройства - интерпретирует графики реальных процессов; - исследует и проводит построение правильных многогранников на основе изученных формул и свойств геометрических фигур - называет последовательность действий при решении систем уравнений разложением на множители, введением новых неизвестных, подстановкой, графическим методом - формулирует определения и перечисляет свойства скалярного, векторного и смешанного произведения векторов - формулирует правила дифференцирования и называет производные основных элементарных функций - называет табличные интегралы - формулирует классическое определение вероятности - знает последовательность действий при выполнении арифметических действий над числами. - находит приближительные значения величин - исследует функции и строит графики - преобразует графики функций - использует формулы для преобразования простейших тригонометрических выражений и решения тригонометрических уравнений и неравенств - преобразует выражения, содержащие степень с рациональным показателем, радикалы

	<ul style="list-style-type: none"> - преобразует логарифмические выражения - решает иррациональные, показательные и логарифмические уравнения и неравенства - находит производные функций, используя формулы дифференцирования - пользуется геометрическими преобразованиями пространства: параллельный перенос, симметрия относительно плоскости при изображении пространственных фигур - находит поверхности, вычисляет объемы многогранников и круглых тел
<p>ПР607. Сформированность представлений о процессах и явлениях, имеющих вероятностный характер, статистических закономерностях в реальном мире, основных понятиях элементарной теории вероятностей; умений находить и оценивать вероятности наступления событий в простейших практических ситуациях и основные характеристики случайных величин ОК 1, 4, 7, 9-11.</p>	<ul style="list-style-type: none"> - использование приобретенных знаний и умений основных понятия комбинаторики при решении задач - решение задач на подсчет числа размещений, перестановок, сочетаний - выполнение сложения и умножения вероятностей - вычисление в простейших случаях вероятности событий на основе подсчета числа исходов - использование знаний и умений в практической деятельности
<p>ПРу01. Сформированность представлений о необходимости доказательств при обосновании математических утверждений и роли аксиоматики в проведении дедуктивных рассуждений ОК 1, 4, 7, 9-11</p>	<ul style="list-style-type: none"> - демонстрация знаний о необходимости доказательств при обосновании математических утверждений и роли аксиоматики в проведении дедуктивных рассуждений.
<p>ПРу02. Сформированность понятийного аппарата по основным разделам курса математики; знаний основных теорем, формул и умения их применять; умения доказывать теоремы и находить нестандартные способы решения задач ОК 1, 4, 7, 9-11</p>	<ul style="list-style-type: none"> - демонстрация знания понятий аппарат по основным разделам курса математики; знание основных теорем и формул
<p>ПРу04. Сформированность представлений об основных понятиях математического анализа и их свойствах, владение умением характеризовать поведение функций, использование полученных знаний для описания и анализа реальных зависимостей ОК 1-11</p>	<ul style="list-style-type: none"> - вычисление значения функции по заданному значению аргумента при различных способах задания функции - определение основных свойств числовых функций - построение графиков - применение знаний для описания функциональных зависимостей - проведение анализа величин - применение знаний и умений в практической деятельности - нахождение производных элементарных функций

	<ul style="list-style-type: none"> - проведение исследования функции с помощью производной на монотонность и экстремумы - нахождение наименьшего и наибольшего значений функций - исследование функции и построение графика - применение производной для проведения приближенных вычислений - применение основных понятий математического анализа при решении задач - нахождение первообразных - нахождение неопределенных интегралов - вычисление определенных интегралов - нахождение площадей и объемов фигур с помощью интеграла - решение прикладных задачи с использованием элементов дифференциального и интегрального исчисления
--	--

3.ОЦЕНКА ОСВОЕНИЯ УЧЕБНОЙ ДИСЦИПЛИНЫ (ПРЕДМЕТА)

3.1. Контроль и оценка освоения учебной дисциплины (предмета) по темам (разделам)

Элемент учебной дисциплины(предмета)	Формы и методы контроля			
	Текущий контроль		Промежуточная аттестация	
	Осваиваемые результаты	Метод контроля	Проверяемые результаты	Форма контроля
Тема 1. Повторение курса математики основной школы	ПР601, ПР604, ПРy02 МР 01, МР04, МР09 ОК 1-2, 4-11	Устный опрос Самостоятельная работа Контрольная работа		1 семестр – дифференцированный зачёт. 2 семестр – экзамен
Тема 2. Прямые и плоскости в пространстве	ПР602, ПР603, ПРy02 МР 02, МР04, МР05, МР 08 .ОК 1-11	Устный опрос Самостоятельная работа Практическая работа Контрольная работа		
Тема 3. Координаты и векторы в пространстве	ПР608, ПРy02 МР 02, МР04, МР05, МР 08 ОК1-11	Устный опрос Практическая работа Контрольная работа	МР 08 ПР608 ОК1-9	
Тема 4. Основы тригонометрии.	ПР603, ПР604,	Устный опрос Практическая	ПР604. МР 03	

Тригонометрические функции	ПРy01, ПРy02 МР 03, МР07, МР08 ОК1-11	работа Контрольная работа	ОК1-11
Тема 5. Производная функции, ее применение	ПРб01, ПРб05, ПРy02, ПРy03, ПРy04 МР 01, МР04, МР09 ОК1-11	Устный опрос Практическая работа Контрольная работа	МР 09 ПРy04. ОК1-11
Тема 6. Многогранники и тела вращения	ПРб01, ПРб06, ПРy02, ПРy03 МР 02, МР03, МР05, МР 08 ОК1-9	Устный опрос Практическая работа Контрольная работа	МР03 ПРб06. ОК1-5,7,8
Тема 7. Первообразная функции, ее применение	ПРб01, ПРб05, ПРy02, ПРy03, ПРy04 МР 01, МР04, МР09 ОК1-11	Устный опрос Самостоятельная работа Контрольная работа	
Тема 8. Степени и корни. Степенная функция	ПРб02, ПРб04, ПРy02 МР 03, МР07, МР08 ОК1-10	Устный опрос Практическая работа Контрольная работа	МР08. ПРб04. ОК1-10
Тема 9. Показательная функция	ПРб02, ПРб04, ПРy02 МР 03, МР 07, МР 08 ОК1-10	Устный опрос Практическая работа Контрольная работа	МР08. ПРб04. ОК1-9
Тема 10. Логарифмы. Логарифмическая функция	ПРб02, ПРб04, ПРy02 МР 03, МР 07, МР 08	Устный опрос Практическая работа Контрольная работа	МР08. ПРб04. ОК1-9

	ОК1-10		
Тема 11.Элементы комбинаторики, статистики и теории вероятностей	ПР607, ПР608, ПРу02, ПРу03, ПРу05 МР 01, МР 05, МР 08 ОК1-10	Устный опрос Самостоятельная работа Контрольная работа	
Тема 12. Уравнения и неравенства	ПР601, ПР604, ПРу02 МР 01, МР02, МР04 ОК1-8, 11	Устный опрос Практическая работа Контрольная работа	МР08. ПР604. ОК1-9

3.1.1.Методы и критерии оценивания

1.Устный опрос. Критерии оценивания.

Оценка 5 «отлично» - ответил на вопросы в объеме лекционного и дополнительного материала, дал полные грамотные ответы на все дополнительные вопросы.

Оценка 4 «хорошо» - грамотно изложил ответы на вопросы, но содержание и формулировки имеют отдельные неточности (допускается нечеткая формулировка определений), в полной мере ответил на заданные дополнительные вопросы.

Оценка 3 «удовлетворительно» - ответил на часть вопросов в объеме лекционного материала и ответил на часть дополнительных вопросов.

Оценка 2 «неудовлетворительно» - допустил ошибки в определении базовых понятий, исказил их смысл, не ответил на дополнительные вопросы.

2. Самостоятельная работа. Критерии оценивания.

Оценка 5 «отлично» - работа выполнена в полном объеме; учтены все требования к данной работе; самостоятельно поставлены цели и задачи работы, соответствующие заданной теме/проблеме; получены результаты в соответствии с поставленной целью; работа оформлена аккуратно и грамотно.

Оценка 4 «хорошо» - выполнены требования к отметке «5», но были допущены два-три недочета; не более одной негрубой ошибки и одного недочета.

Оценка 3 «удовлетворительно» - работа выполнена не в полном объеме, но объем выполненной части работы позволяет получить часть результатов в соответствии с поставленной целью.

Оценка 2 «неудовлетворительно» - работа выполнена не полностью и объем выполненной части работы позволяет получить недостаточно результатов в соответствии с поставленной целью.

4. Практическая работа. Критерии оценивания.

Оценка 5 «отлично» - работа выполнена в полном объеме, с соблюдением алгоритма выполнения: последовательности проведения измерений, заполнения таблиц, графиков и др.; правильно и аккуратно выполнены все записи, таблицы, рисунки, чертежи, графики, вычисления; получены результаты в соответствии с поставленной целью.

Оценка 4 «хорошо» - выполнены требования к отметке «5», но были допущены два-три недочета; не более одной негрубой ошибки и одного недочета.

Оценка 3 «удовлетворительно» - работа выполнена не в полном объеме, но объем выполненной части работы позволяет получить часть результатов в соответствии с поставленной целью.

Оценка 2 «неудовлетворительно» - работа выполнена не полностью и объем выполненной части работы не позволяет получить никаких результатов в соответствии с поставленной целью.

3.2. Контрольно-оценочные средства для входного контроля по дисциплине (предмету)

Форма проведения входного контроля: контрольная работа. Образец оформления КОС: титульный лист, условия выполнения, время выполнения, тексты заданий для входного контроля, эталоны ответов, критерии оценивания работы (приложение № 1).

4. КОНТРОЛЬНО-ОЦЕНОЧНЫЕ СРЕДСТВА ДЛЯ ПРОВЕДЕНИЯ ПРОМЕЖУТОЧНОЙ АТТЕСТАЦИИ

1. Дифференцированный зачёт

1. Форма проведения: письменная, задания на расчёты

2. Условия выполнения

Время выполнения задания: 90 минут

Оборудование учебного кабинета: посадочные места по количеству обучающихся.

Технические средства обучения нет.

Информационные источники:

1. Мордкович, А.Г. Алгебра и начала математического анализа. 10 класс: В 2 ч. Ч. 1. Учебник для учащихся общеобразовательных учреждений (профильный уровень) / А.Г. Мордкович, П.В. Семенов. - М. : Мнемозина, 2020. - 457 с. – ISBN: 978-5-346-01200-9 / - Текст : непосредственный

2. Мордкович, А.Г. Алгебра и начала математического анализа. 11 класс: В 2 ч. Ч. 1. Учебник для учащихся общеобразовательных учреждений (профильный уровень) / А.Г. Мордкович, П.В. Семенов. - М. : Мнемозина, 2020. - 351 с. – ISBN 978-5-346-03199-4/ - Текст : непосредственный

Требования охраны труда: соблюдение Сан

3. Пакет материалов для проведения дифференцированного зачёта

3.1. Перечень тем, контролируемых в ходе промежуточной аттестации.

- Координаты и векторы в пространстве.
- Тригонометрия.
- Производная. Вычисление производной. Применение производной при решении задач.

3.2. Образцы расчётных задач по вариантам.

1. Найти длину вектора $\vec{c} = -2\vec{a} + 3\vec{b}$, если $\vec{a}=(2;-1;3)$, $\vec{b}=(1;0;-2)$.

2. Вычислить $\sin 180^\circ + \sin 270^\circ - \operatorname{ctg} 90^\circ + \operatorname{tg} 180^\circ - \cos 90^\circ$.

3. Решить уравнение $2 \cos^2 x + 3 \cos x - 2 = 0$

4. Найдите производную функции:

а) $f(x)=5x^3-4x^2 - 7$ б) $f(x)=(2x^3+1)(4x^4-2)$

5. Напишите уравнение касательной, проведенной к графику функции $f(x)=x^2-3x+1$ в точке $x_0=2$.

6. Найти наименьшее и наибольшее значения функции на $[-1; 2]$

$$f(x) = x^3 - x^2 - x + 2$$

Эталоны ответов обучающихся.

№	
1	$\sqrt{149}$
2	-1
3	$x = \frac{\pi}{3} + 2\pi n$

4	а) $15x^2 - 8x$ б) $56x^6 + 16x^3 - 12x^2$
5	$y=x-3$
6	$\max = 4, \min = 1$

Оценка запланированных результатов по учебной дисциплине(предмету)

Результаты обучения (элементы)	Показатели оценки результата
Метапредметные:	
МР03. Владение навыками познавательной, учебно-исследовательской и проектной деятельности, навыками разрешения проблем; способность и готовность к самостоятельному поиску методов решения практических задач, применению различных методов познания	<ul style="list-style-type: none"> - демонстрация способностей к учебно-исследовательской и проектной деятельности - использование различных методов решения практических задач
МР08. Владение языковыми средствами – умение ясно, логично и точно излагать свою точку зрения, использовать адекватные языковые средства	<ul style="list-style-type: none"> - демонстрация способности самостоятельно давать оценку ситуации и находить выход из неё - самоанализ и коррекция результатов собственной работы
Предметные:	
ПР608. Владение навыками использования готовых компьютерных программ при решении задач	<ul style="list-style-type: none"> - использование различных ресурсов для достижения поставленной цели; - демонстрация способностей к учебно-исследовательской и проектной деятельности - использование знаний и умений в практической деятельности
ПР604. Владение стандартными приемами решения рациональных и иррациональных, показательных, степенных, тригонометрических уравнений и неравенств, их систем; использование готовых компьютерных программ, в том числе для поиска пути решения и иллюстрации решения уравнений и неравенств	<ul style="list-style-type: none"> - владение основными приемами и методами решения уравнений и неравенств - применение равносильности уравнений, неравенств, систем при решении - использование приобретенных знаний и умений в практической деятельности и повседневной жизни; - изображение на координатной плоскости множества решений уравнений и неравенств с двумя переменными - построение и исследование простейших математических моделей решения текстовых задач - обоснованное применение формулы для практических расчетов с использованием вычислительных устройств - использование различных ресурсов для достижения поставленных задач
ПРу04. Сформированность представлений об основных понятиях математического анализа и их свойствах, владение умением характеризовать поведение функций,	<ul style="list-style-type: none"> - вычисление значения функции по заданному значению аргумента при различных способах задания функции - определение основных свойств числовых функций

использование полученных знаний для описания и анализа реальных зависимостей	<ul style="list-style-type: none"> - построение графиков - применение знаний для описания функциональных зависимостей - проведение анализа величин - применение знаний и умений в практической деятельности - нахождение производных элементарных функций - проведение исследования функции с помощью производной на монотонность и экстремумы - нахождение наименьшего и наибольшего значений функций - исследование функции и построение графика - применение производной для проведения приближенных вычислений - применение основных понятий математического анализа при решении задач - нахождение первообразных - нахождение неопределенных интегралов; - вычисление определенных интегралов - нахождение площадей и объемов фигур с помощью интеграла - решение прикладных задачи с использованием элементов дифференциального и интегрального исчисления
--	--

Критерии оценки ответов

Оценка 5 «отлично» - 6 баллов.

Оценка 4 «хорошо» - 5 баллов.

Оценка 3 «удовлетворительно» - 3-4 балла.

Оценка 2 «неудовлетворительно» - 0-2 балла.

2.Экзамен

1.Форма проведения:

2.Условия выполнения:

1.Инструкция для обучающихся.

2.Время выполнения: 180 минут

3.Оборудование учебного кабинета: посадочные места по количеству обучающихся;

4.Технические средства обучения: нет.

5.Информационные источники, допустимые к использованию на экзамене.

6.Требования охраны труда: соблюдение СанПиН.

3.Пакет экзаменатора:

3.1.Перечень тем, выносимых на экзамен:

Тригонометрические функции

Производная функции, ее применение

Многогранники и тела вращения

Степени и корни. Степенная функция

Показательная функция

Логарифмы. Логарифмическая функция

Уравнения и неравенства

3.2 Расчётные задачи по вариантам.

1. Найдите значение выражения

2. Найдите значение выражения $4^{2\sqrt{5}+4} \cdot 2^{-3-4\sqrt{5}}$ ния.

3. В городе N живет 500000 жителей. Среди них 20% детей и подростков. Среди взрослых 25% не работает (пенсионеры, студенты, домохозяйки и т.п.). Сколько взрослых жителей работает? $R = \frac{a}{2 \sin \alpha}$,

4. Радиус окружности, описанной около треугольника, можно вычислить по формуле где a — сторона, α — противолежащий ей угол треугольника. Пользуясь этой

формулой, найдите R, если $a = 8$ $\sin \alpha = \frac{1}{5}$ и

5. Найдите значение выражения $\sqrt{63} \cdot \sqrt{7}$.

6. В летнем лагере 152 ребенка и 21 воспитатель. В автобус помещается не более 30 пассажиров. Сколько автобусов требуется, чтобы перевезти всех из лагеря в город?

7. Найдите корень $2^{1-4x} = 32$ уравнения.

8. План местности разбит на клетки. Каждая клетка обозначает квадрат $1\text{ м} \times 1\text{ м}$. Найдите площадь участка, выделенного на плане. Ответ дайте в квадратных метрах.

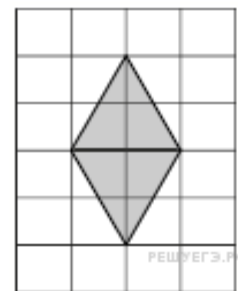

9. Установите соответствие между величинами и их возможными значениями: к каждому элементу первого столбца подберите соответствующий элемент из второго столбца.

ВЕЛИЧИНЫ

- А) объём воды в озере Байкал
- Б) объём пакета кефира
- В) объём бассейна
- Г) объём ящика для фруктов

ВОЗМОЖНЫЕ ЗНАЧЕНИЯ

- 1) 1 л
- 2) 23 615,39 км³
- 3) 72 л
- 4) 600 м³

Запишите в ответ цифры, расположив их в порядке, соответствующем буквам:

А	Б	В	Г

10. Вычислить $\log_2 12 + \log_2 6 - \log_2 18$

11. На графике изображена зависимость крутящего момента автомобильного двигателя от числа его оборотов в минуту. На оси абсцисс откладывается число оборотов в минуту. На оси ординат — крутящий момент в Н·м. Чтобы автомобиль начал движение, крутящий момент должен быть не менее 60 Н·м. Какое наименьшее число оборотов двигателя в минуту достаточно, чтобы автомобиль начал движение?

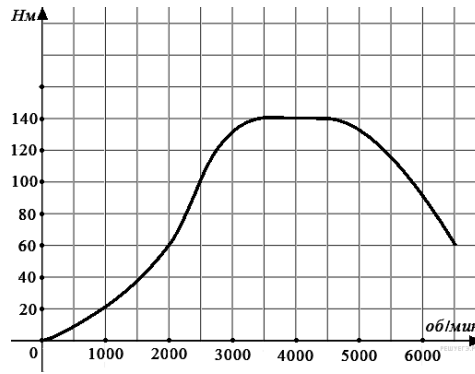

11. Для обслуживания международного семинара необходимо собрать группу переводчиков. Сведения о кандидатах представлены в таблице.

Переводчики	Языки	Стоимость услуг (рублей в день)
1	Немецкий, испанский	7000
2	Английский, немецкий	6000
3	Английский	3000
4	Английский, французский	6000
5	Французский	2000
6	Испанский	4000

Пользуясь таблицей, соберите хотя бы одну группу, в которой переводчики вместе владеют четырьмя иностранными языками: английским, немецким, французским и испанским, а суммарная стоимость их услуг не превышает 12 000 рублей в день. В ответе укажите ровно один набор номеров переводчиков без пробелов, запятых и других дополнительных символов.

13. Найдите производную функции $f(x) = 5x^6 - 3x + 2$.

14. Даны два цилиндра. Радиус основания и высота первого равны соответственно 6 и 14, а второго — 2 и 3. Во сколько раз объём первого цилиндра больше объёма второго?

15. Один угол равнобедренного треугольника на 90° больше другого. Найдите меньший угол. Ответ дайте в градусах.

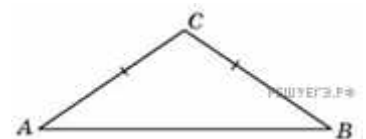

16. В прямоугольном параллелепипеде $ABCD A_1 B_1 C_1 D_1$ рёбра DA , DC и диагональ DA_1 равны соответственно 3, 5 и $\sqrt{34}$. Найдите объём параллелепипеда $ABCD A_1 B_1 C_1 D_1$.

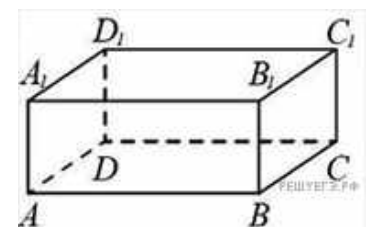

17. На координатной прямой точками отмечены числа a, b, c, d и m . Установите соответствие между указанными точками и числами из правого столбца.

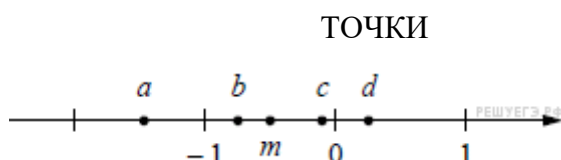

ЧИСЛА

1) $m - \frac{1}{4}$

- 2) $-\frac{m}{2}$
 3) $3m$
 4) m^3

Запишите в ответ цифры, расположив их в порядке, соответствующем буквам:

a	b	c	d

18. При взвешивании животных в зоопарке выяснилось, что буйвол тяжелее льва, медведь легче буйвола, а рысь легче льва. Выберите утверждения, которые следуют из приведённых данных.

- 1) Рысь легче медведя.
- 2) Буйвол самый тяжёлый из всех этих животных.
- 3) Медведь тяжелее льва.
- 4) Рысь легче буйвола.

В ответе запишите номера выбранных утверждений без пробелов, запятых и других дополнительных символов.

19. Найдите наибольшее значение функции $y = 2x^3 - 9x^2 - 3$ на отрезке $[-1; 2]$.

20. Решить уравнение $\sqrt{x+1} = x-1$.

Эталоны ответов

1	29
2	32
3	300
4	20
5	21
6	6
7	-1
8	4
9	2143
10	2
11	2000
12	256
13	$30x^5 - 3$
14	42
15	30
16	75
17	3142
18	24
19	-3
20	3

Оценка запланированных результатов по учебной дисциплине (предмету)

Результаты обучения (элементы)	Показатели оценки результата
---------------------------------------	-------------------------------------

Метапредметные:	
<p>МР03. Владение навыками познавательной, исследовательской и проектной деятельности, навыками разрешения проблем; способность и готовность к самостоятельному поиску методов решения практических задач, применению различных методов познания</p>	<ul style="list-style-type: none"> - демонстрация способностей к учебно-исследовательской и проектной деятельности -использование различных методов решения практических задач
<p>МР08. Владение языковыми средствами – умение ясно, логично и точно излагать свою точку зрения, использовать адекватные языковые средства</p>	<ul style="list-style-type: none"> -демонстрация способности самостоятельно давать оценку ситуации и находить выход из неё - самоанализ и коррекция результатов собственной работы
Предметные:	
<p>ПР604. Владение стандартными приемами решения рациональных и иррациональных, показательных, степенных, тригонометрических уравнений и неравенств, их систем; использование готовых компьютерных программ, в том числе для поиска пути решения и иллюстрации решения уравнений и неравенств</p>	<ul style="list-style-type: none"> - владение основными приемами и методами решения уравнений и неравенств - применение равносильности уравнений, неравенств, систем при решении - использование приобретенных знаний и умений в практической деятельности и повседневной жизни - изображение на координатной плоскости множества решений уравнений и неравенств с двумя переменными - построение и исследование простейших математических моделей решения текстовых задач - обоснованное применение формулы для практических расчетов с использованием вычислительных устройств - использование различных ресурсов для достижения поставленных задач
<p>ПР606. Владение основными понятиями о плоских и пространственных геометрических фигурах, их основных свойствах; сформированность умения распознавать геометрические фигуры на чертежах, моделях и в реальном мире; применение изученных свойств геометрических фигур и формул для решения геометрических задач и задач с практическим содержанием;</p>	<ul style="list-style-type: none"> - описание взаимного расположение прямых и плоскостей в пространстве, аргументирование своего суждения об этом расположении - анализ в простейших случаях взаимного расположения объектов в пространстве - изображение основных многогранников в пространстве - изображение круглых тел в пространстве - выполнение чертежей по условиям задач - построение простейших сечений многогранников - применение основных способов и методов построения сечений

	<ul style="list-style-type: none"> - решение планиметрических и простейших стереометрических задач на нахождение геометрических величин (длин, углов, площадей, объемов) - использование при решении стереометрических задач планиметрических фактов и методов
<p>ПРy04. Сформированность представлений об основных понятиях математического анализа и их свойствах, владение умением характеризовать поведение функций, использование полученных знаний для описания и анализа реальных зависимостей;</p>	<ul style="list-style-type: none"> - вычисление значения функции по заданному значению аргумента при различных способах задания функции - определение основных свойств числовых функций - построение графиков - применение знаний для описания функциональных зависимостей - проведение анализа величин - применение знаний и умений в практической деятельности - нахождение производных элементарных функций - проведение исследования функции с помощью производной на монотонность и экстремумы - нахождение наименьшего и наибольшего значений функций - исследование функции и построение графика - применение производной для проведения приближенных вычислений - применение основных понятий математического анализа при решении задач - нахождение первообразных - нахождение неопределенных интегралов - вычисление определенных интегралов - нахождение площадей и объемов фигур с помощью интеграла - решение прикладных задачи с использованием элементов дифференциального и интегрального исчисления

4.Критерии оценки ответов

Оценка 5 «отлично» - 6 баллов.

Оценка 4 «хорошо» - 5 баллов.

Оценка 3 «удовлетворительно» - 3-4 балла.

Оценка 2 «неудовлетворительно» - 0-2 балла.

5.Экзаменационная ведомость.

МИНИСТЕРСТВО ПРОФЕССИОНАЛЬНОГО ОБРАЗОВАНИЯ
И ЗАНЯТОСТИ НАСЕЛЕНИЯ ПРИМОРСКОГО КРАЯ

краевое государственное автономное
профессиональное образовательное учреждение
«Дальнегорский индустриально-технологический колледж»

УТВЕРЖДАЮ
Директор КГА ПОУ «ДИТК»
_____ В.Г.Матвеева
«__» _____ 20__ г.

КОМПЛЕКТ КОНТРОЛЬНО-ОЦЕНОЧНЫХ СРЕДСТВ ДЛЯ ПРОВЕДЕНИЯ ВХОДНОГО
КОНТРОЛЯ ПО
УЧЕБНОЙ ДИСЦИПЛИНЕ (ПРЕДМЕТУ)
ОБЩЕОБРАЗОВАТЕЛЬНОГО ЦИКЛА

ОУП.04 Математика

для специальностей

23.02.07 Техническое обслуживание и ремонт двигателей, систем и агрегатов автомобилей

Разработчики:

Организация-разработчик: КГА ПОУ «ДИТК»

Разработчик: Яковцева Ольга Александровна, преподаватель математики

ОДОБРЕН

цикловой методической комиссией

Протокол № 1

от «05» сентября 2022 г.

Председатель: Яковцева О. А.

Дальнегорск, 2022 год

Комплект контрольно-оценочных средств разработан на основе Федерального государственного образовательного стандарта среднего профессионального образования по специальности СПО 23.02.07 Техническое обслуживание и ремонт двигателей, систем и агрегатов автомобилей, углубленного уровня подготовки программы учебной дисциплины (предмета) «Математика».

Условия проведения: входной контроль.

Метод (форма) контроля: контрольная работа.

Количество вариантов для проведения контроля: 2.

Время выполнения заданий: 45 минут.

Оборудование ТСО, ручка, линейка, ластик, карандаш.

Учебно-методическая и справочная литература: справочный материал.

Условия приема контрольных заданий преподавателем письменно по завершению выполнения. Порядок подготовки и проведения текущего контроля в рамках учебного занятия по расписанию, входной контроль преподаватель осуществляет самостоятельно.

Задания для обучающихся по вариантам

Вариант 1

1. Решить уравнение: $3x^2 + 2x - 5 = 0$
2. Решить неравенство: $3(3x - 1) > 2(5x - 7)$
3. Решить систему уравнений:
$$\begin{cases} x + 5y = 7 \\ 3x + 2y = -5 \end{cases}$$
4. Вычислить: $\left(\frac{1}{5} - \frac{1}{6}\right) : (1 - 0,2) - 3\frac{23}{24}$
5. Представить в виде степеней и найти значение:
 $\frac{a^5 \cdot a^{-8}}{a^{-2}}$, при $a = 6$
6. Построить график: $y = 2x + 1$
7. Товар на распродаже уценили на 30%. При этом он стал стоить 700 рублей.

Сколько рублей стоил товар до распродажи?

8. Мощность постоянного тока (в ваттах) вычисляется по формуле $P = I^2R$, I – сила тока (в амперах), R – сопротивление (в омах). Пользуясь этой формулой, найдите сопротивление R , если мощность составляет 283,5 Вт, а сила тока равна 4,5 А. Ответ дайте в омах.

Вариант 2

1. Решить уравнение: $5x^2 - 3x - 2 = 0$
2. Решить неравенство: $5(x+4) < 2(4x - 5)$
3. Решить систему уравнений:
$$\begin{cases} 2x - 3y = 1 \\ 3x + y = 7 \end{cases}$$
4. Вычислить: $\left(\frac{5}{7} : \frac{2}{3} - \frac{1}{\frac{4}{3} - \frac{2}{5}}\right) : \frac{8}{11} + 1$
5. Представить в виде степеней и найти значение:
 $\frac{c^7 \cdot c^{-3}}{c^6}$, при $c = 4$
6. Построить график: $y = -2x + 1$
7. Банк начисляет на счет 15% годовых. Вкладчик положил на счет 700 рублей.

Сколько рублей будет на этом счете через год, если никаких операций, кроме начисления процентов, со счетом проводиться не будет?

8. Мощность постоянного тока (в ваттах) вычисляется по формуле $P = I^2R$, где I – сила тока (в амперах), R – сопротивление (в омах). Пользуясь этой формулой, найдите сопротивление R (в омах), если мощность составляет 6,75 Вт, а сила тока равна 1,5 А.

9.Эталоны ответов

№ задания	Вариант 1	Вариант 2
1	$1; -1\frac{2}{3}$	$1; -0,4$
2	$(-\infty; 11)$	$(10; +\infty)$
3	$(-3; 2)$	$(2; 1)$
4	$-3\frac{11}{12}$	1
5	$\frac{1}{6}$	$\frac{1}{16}$
6		
7	1000	805
8	14	3

Примечание: положительная оценка может быть выставлена при наличии хода решения расчётной задачи.

10.Критерии оценки

Оценка 5 «отлично» - 8 баллов.

Оценка 4 «хорошо» - 6-7 баллов.

Оценка 3 «удовлетворительно» - 4-5 баллов.

Оценка 2 «неудовлетворительно» - 0-3 балла.

МИНИСТЕРСТВО ПРОФЕССИОНАЛЬНОГО ОБРАЗОВАНИЯ
И ЗАНЯТОСТИ НАСЕЛЕНИЯ ПРИМОРСКОГО КРАЯ

**краевое государственное автономное
профессиональное образовательное учреждение
«Дальнегорский индустриально-технологический колледж»**

**КОМПЛЕКТ КОНТРОЛЬНО-ОЦЕНОЧНЫХ СРЕДСТВ
УЧЕБНОЙ ДИСЦИПЛИНЫ(ПРЕДМЕТА)
ОБЩЕОБРАЗОВАТЕЛЬНОГО ЦИКЛА**

ОУП.05 ИСТОРИЯ

для специальности

23.02.07. Техническое обслуживание и ремонт двигателей, систем и агрегатов автомобилей

Дальнегорск, 2022 год

Комплект контрольно-оценочных средств разработан на основе Федерального государственного образовательного стандарта среднего профессионального образования по специальности СПО 23.02.07. Техническое обслуживание и ремонт двигателей, систем и агрегатов автомобилей» программы учебной дисциплины (предмета) «История».

Разработчики:

Организация-разработчик: КГА ПОУ «ДИТК»

Разработчик: Авцина Светлана Валентиновна, преподаватель.

ОДОБРЕН

цикловой методической комиссией

Протокол № 1

от «05» сентября 2022 г.

Председатель: Яковцева О. А.

СОДЕРЖАНИЕ

1. Паспорт комплекта контрольно-оценочных средств
2. Результаты освоения учебной дисциплины (предмета), подлежащие проверке
3. Оценка освоения учебной дисциплины(предмета)
 - 3.1. Контроль и оценка освоения учебной дисциплины (предмета) по темам (разделам)
 - 3.1.1 Методы и критерии оценивания
 - 3.2. Контрольно – оценочные средства для входного контроля по дисциплине (предмету)
4. Контрольно-оценочные средства для проведения промежуточной аттестации
 - 4.1. Пакет материалов
 - 4.2. Критерии оценки

1. ПАСПОРТ КОМПЛЕКТА КОНТРОЛЬНО-ОЦЕНОЧНЫХ СРЕДСТВ

В результате освоения учебной дисциплины (предмета) «История» обучающийся должен обладать предусмотренными ФГОС по специальности СПО 23.02.07. «Техническое обслуживание и ремонт двигателей, систем и агрегатов» следующими умениями, знаниями, которые формируют профессиональную компетенцию, и общими компетенциями.

Обучающийся должен знать:

ЛР 09	готовность и способность к образованию, в том числе самообразованию, на протяжении всей жизни; сознательное отношение к непрерывному образованию как условию успешной профессиональной и общественной деятельности;
ЛР 13	осознанный выбор будущей профессии и возможностей реализации собственных жизненных планов; отношение к профессиональной деятельности как возможности участия в решении личных, общественных, государственных, общенациональных проблем.
ПР601	владение комплексом знаний об истории России и человечества в целом в XX – начале XXI в., понимание места России в мировой истории Новейшей эпохи, сформированность представлений о соотношении истории мира, своей страны, региона
ПР602	сформированность представлений о предмете, функциях и методах исторической науки, особенностях исторического познания
ПР606	сформированность опыта рассмотрения исторических версий и оценок событий и личностей истории России и всеобщей истории XX – начала XXI в., их сопоставления, определения общего и различий;
ПР607	осуществление проектной, учебно-исследовательской деятельности в форме участия в подготовке учебных проектов по отечественной истории Новейшего времени, в том числе – на региональном материале (с использованием ресурсов библиотек, музеев и т.д.);
ПР608	способность применять исторические знания в учебной, внешкольной и общественной деятельности, поликультурном общении (анализ современных событий и ситуаций с учетом их исторических предпосылок, применение исторической аргументации в школьных и социальных обсуждениях);

Обучающийся должен уметь:

ЛР 07	навыки сотрудничества со сверстниками, детьми младшего возраста, взрослыми в образовательной, общественно полезной, учебно-исследовательской, проектной и других видах деятельности;
МР01	умение самостоятельно определять цели деятельности и составлять планы деятельности; самостоятельно осуществлять, контролировать и корректировать деятельность; использовать все возможные ресурсы для достижения поставленных целей и реализации планов деятельности; выбирать успешные стратегии в различных ситуациях;
МР 02	умение продуктивно общаться и взаимодействовать в процессе совместной деятельности, учитывать позиции других участников деятельности, эффективно разрешать конфликты;
МР 03	владение навыками познавательной, учебно-исследовательской и проектной деятельности, навыками разрешения проблем; способность и готовность к

	самостоятельному поиску методов решения практических задач, применению различных методов познания;
МР 05	умение использовать средства информационных и коммуникационных технологий (далее – ИКТ) в решении когнитивных, коммуникативных и организационных задач с соблюдением требований эргономики, техники безопасности, гигиены, ресурсосбережения, правовых и этических норм, норм информационной безопасности;
МР 07	умение самостоятельно оценивать и принимать решения, определяющие стратегию поведения, с учетом гражданских и нравственных ценностей;
МР 08	владение языковыми средствами – умение ясно, логично и точно излагать свою точку зрения, использовать адекватные языковые средства;
МР 09	владение навыками познавательной рефлексии как осознания совершаемых действий и мыслительных процессов, их результатов и оснований, границ своего знания и незнания, новых познавательных задач и средств их достижения.
ПР601	владение комплексом знаний об истории России и человечества в целом в XX – начале XXI в., понимание места России в мировой истории Новейшей эпохи, сформированность представлений о соотношении истории мира, своей страны, региона,
ПР603	владение умениями работать с аутентичными историческими источниками и другими источниками исторической информации по истории России и всеобщей истории XX – начала XXI в. (извлечение и интерпретация информации источников; сопоставление данных разных источников, выявление общего и различий; соотнесение информации источников с историческим контекстом; высказывание суждений о степени полноты и достоверности источника)
ПР604	владение умениями анализа и объяснения исторических событий, процессов, явлений истории России и всеобщей истории XX – начала XXI в. (систематизация; сравнение; владение ключевыми историческими понятиями; соотнесение единичных фактов и общих явлений, процессов; объяснение причин и следствий событий);
ПР605	владение умениями исторического описания (реконструкции) событий истории России и всеобщей истории XX – начала XXI в., образа жизни людей и его изменения в Новейшую эпоху; составления характеристик исторических личностей с использованием учебной и научно-популярной литературы (в форме устного или письменного сообщения);

Формируемые ОК:

ОК 01. Выбирать способы решения задач профессиональной деятельности, применительно к различным контекстам.

ОК 02. Осуществлять поиск, анализ и интерпретацию информации, необходимой для выполнения задач профессиональной деятельности.

ОК 03. Планировать и реализовывать собственное профессиональное и личностное развитие.

ОК 04. Работать в коллективе и команде, эффективно взаимодействовать с коллегами, руководством, клиентами.

ОК 05. Осуществлять устную и письменную коммуникацию на государственном языке с учетом особенностей социального и культурного контекста.

ОК 06. Проявлять гражданско-патриотическую позицию, демонстрировать осознанное поведение на основе традиционных общечеловеческих ценностей, применять стандарты антикоррупционного поведения.

ОК 07. Содействовать сохранению окружающей среды, ресурсосбережению, эффективно действовать в чрезвычайных ситуациях.

ОК 08. Использовать средства физической культуры для сохранения и укрепления здоровья в процессе профессиональной деятельности и поддержания необходимого уровня физической подготовленности.

ОК 09. Использовать информационные технологии в профессиональной деятельности.

Формами промежуточной аттестации по учебной дисциплине (предмету) являются контрольная работа, дифференцированный зачет.

2. РЕЗУЛЬТАТЫ ОСВОЕНИЯ УЧЕБНОЙ ДИСЦИПЛИНЫ (ПРЕДМЕТА), ПОДЛЕЖАЩИЕ ПРОВЕРКЕ

В результате аттестации по учебной дисциплине (предмету) осуществляется комплексная проверка следующих умений и знаний, а также динамика формирования общих компетенций:

Результаты обучения: умения, знания и общие компетенции	Показатели оценки результата
Уметь:	
ЛР 07. Навыки сотрудничества со сверстниками, детьми младшего возраста, взрослыми в образовательной, общественно полезной, учебно-исследовательской, проектной и других видах деятельности ОК2, 4, 5, 6	<ul style="list-style-type: none"> - взаимодействие с обучающимися, преподавателями и мастерами в ходе обучения - сотрудничество со сверстниками и преподавателями при выполнении различного рода деятельности
МР01. Самостоятельно определять цели деятельности и составлять планы деятельности; самостоятельно осуществлять, контролировать и корректировать деятельность; использовать все возможные ресурсы для достижения поставленных целей и реализации планов деятельности; выбирать успешные стратегии в различных ситуациях ОК 2, 4, 5, 6, 9	<ul style="list-style-type: none"> - организация самостоятельных занятий в ходе изучения общеобразовательных дисциплин - умение планировать собственную деятельность; - осуществление контроля и корректировки своей деятельности - использование различных ресурсов для достижения поставленных целей
МР02. Умение продуктивно общаться и взаимодействовать в процессе совместной деятельности, учитывать позиции других участников деятельности, эффективно разрешать конфликты ОК1-9	<ul style="list-style-type: none"> - демонстрация коммуникативных способностей - умение вести диалог, учитывая позицию других участников деятельности - умение разрешить конфликтную ситуацию
МР03. Владение навыками познавательной, учебно-исследовательской и проектной деятельности, навыками разрешения проблем;	<ul style="list-style-type: none"> - демонстрация способностей к учебно-исследовательской и проектной деятельности

<p>способность и готовность к самостоятельному поиску методов решения практических задач, применению различных методов познания ОК 1-9</p>	<p>- использование различных методов решения практических задач</p>
<p>МР05. Умение использовать средства информационных и коммуникационных технологий (далее – ИКТ) в решении когнитивных, коммуникативных и организационных задач с соблюдением требований эргономики, техники безопасности, гигиены, ресурсосбережения, правовых и этических норм, норм информационной безопасности ОК 1-9</p>	<p>- эффективный поиск необходимой информации -использование различных источников информации, включая электронные - демонстрация способности самостоятельно использовать необходимую информацию для выполнения поставленных учебных задач</p>
<p>МР07. Умение самостоятельно оценивать и принимать решения, определяющие стратегию поведения, с учетом гражданских и нравственных ценностей ОК 1-9</p>	<p>- демонстрация желания учиться - выбор и применение методов и способов решения творческих заданий</p>
<p>МР08. Владение языковыми средствами – умение ясно, логично и точно излагать свою точку зрения, использовать адекватные языковые средства ОК 4, 6, 9</p>	<p>- демонстрация способности самостоятельно давать оценку ситуации и находить выход из неё - самоанализ и коррекция результатов собственной работы</p>
<p>МР09. Владение навыками познавательной рефлексии как осознания совершаемых действий и мыслительных процессов, их результатов и оснований, границ своего знания и незнания, новых познавательных задач и средств их достижения ОК1-9</p>	<p>- умение оценивать свою собственную деятельность, анализировать и делать правильные выводы</p>
<p>ПР603 Владение умениями работать с аутентичными историческими источниками и другими источниками исторической информации по истории России и всеобщей истории XX – начала XXI в. (извлечение и интерпретация информации источников; сопоставление данных разных источников, выявление общего и различий; соотнесение информации источников с историческим контекстом; высказывание суждений о степени полноты и достоверности источника) ОК 1,2, 3, 4, 6</p>	<p>- извлечение и интерпретация информации источников - сопоставление данных разных источников, выявление общего и различий - соотнесение информации источников с историческим контекстом - высказывание суждений о степени полноты и достоверности источника)</p>
<p>ПР604. Владение умениями анализа и объяснения исторических событий, процессов,</p>	<p>- умение анализа и объяснения исторических событий</p>

<p>явлений истории России и всеобщей истории XX – начала XXI в. (систематизация; сравнение; владение ключевыми историческими понятиями; соотнесение единичных фактов и общих явлений, процессов; объяснение причин и следствий событий) ОК 1, 2, 4, 6, 9</p>	<ul style="list-style-type: none"> - владение умениями систематизации, сравнения - владение ключевыми историческими понятиями владение умениями соотнесение единичных фактов и общих явлений, процессов - владение умениями объяснение причин и следствий событий
<p>ПР605 Владение умениями исторического описания (реконструкции) событий истории России и всеобщей истории XX – начала XXI в., образа жизни людей и его изменения в Новейшую эпоху; составления характеристик исторических личностей с использованием учебной и научно-популярной литературы (в форме устного или письменного сообщения) ОК 2-6</p>	<ul style="list-style-type: none"> - описание событий истории России и всеобщей истории XX – начала XXI в., образа жизни людей и его изменения в Новейшую эпоху - составления характеристик исторических личностей с использованием учебной и научно-популярной литературы (в форме устного или письменного сообщения)
<p>ПР607. Осуществление проектной, учебно-исследовательской деятельности в форме участия в подготовке учебных проектов по отечественной истории Новейшего времени, в том числе – на региональном материале (с использованием ресурсов библиотек, музеев и т.д.) ОК 4, 5, 9</p>	<ul style="list-style-type: none"> - использование различных ресурсов для достижения поставленной цели - демонстрация способностей к учебно-исследовательской и проектной деятельности - использование знаний и умений в практической деятельности
<p>ПР608. Способность применять исторические знания в учебной, внешкольной и общественной деятельности, поликультурном общении (анализ современных событий и ситуаций с учетом их исторических предпосылок, применение исторической аргументации в школьных и социальных обсуждениях) ОК 2, 4, 7, 9</p>	<ul style="list-style-type: none"> - работать с хронологическими таблицами, картами и схемами - читать легенду исторической карты - владеть основной современной терминологией исторической науки, предусмотренной программой - демонстрировать умение вести диалог, участвовать в дискуссии по исторической тематике - оценивать роль личности в отечественной истории XX века - ориентироваться в дискуссионных вопросах российской истории XX века и существующих в науке их современных версиях, и трактовках
<p>Знать:</p>	
<p>ЛР 09. Готовность и способность к образованию, в том числе самообразованию, на</p>	<ul style="list-style-type: none"> - демонстрация желания учиться - сознательное отношение к продолжению

<p>протяжении всей жизни; сознательное отношение к непрерывному образованию как условию успешной профессиональной и общественной деятельности ОК 1-9</p>	<p>образования в ВУЗе</p>
<p>ЛР 13. Осознанный выбор будущей профессии и возможностей реализации собственных жизненных планов; отношение к профессиональной деятельности как возможности участия в решении личных, общественных, государственных, общенациональных проблем ОК 1-9</p>	<ul style="list-style-type: none"> - демонстрация интереса к будущей профессии - выбор и применение методов и способов решения профессиональных задач
<p>ПР601. Владение комплексом знаний об истории России и человечества в целом в XX – начале XXI в., понимание места России в мировой истории Новейшей эпохи ОК 1, 4, 6, 9</p>	<ul style="list-style-type: none"> - рассматривать историю России как неотъемлемую часть мирового исторического процесса - знать основные даты и временные периоды всеобщей и отечественной истории из раздела дидактических единиц - определять последовательность и длительность исторических событий, явлений, процессов - характеризовать место, обстоятельства, участников, результаты важнейших исторических событий
<p>ПР602. Сформированность представлений о соотношении истории мира, своей страны, региона, сформированность представлений о предмете, функциях и методах исторической науки, особенностях исторического познания ОК 1, 4, 6, 9</p>	<ul style="list-style-type: none"> - представлять культурное наследие России и других стран - работать с историческими документами - сравнивать различные исторические документы, давать им общую характеристику; - составлять описание исторических объектов и памятников на основе текста, иллюстраций, макетов, Интернет-ресурсов
<p>ПР606. Сформированность опыта рассмотрения исторических версий и оценок событий и личностей истории России и всеобщей истории XX – начала XXI в., их сопоставления, определения общего и различий ОК 2, 4, 6</p>	<ul style="list-style-type: none"> - критически анализировать информацию из различных источников - соотносить иллюстративный материал с историческими событиями, явлениями, процессами, персоналиями - использовать статистическую (информационную) таблицу, график, диаграмму как источники информации - владеть основной современной терминологией исторической науки, предусмотренной программой

	<ul style="list-style-type: none"> - демонстрировать умение вести диалог, участвовать в дискуссии по исторической тематике - объяснять, на чем основывается та или иная версия (оценка) - определять и аргументировать своего суждения (оценки) - оценивать роль личности в отечественной истории XX века; - ориентироваться в дискуссионных вопросах российской истории XX века и существующих
<p>ПР607. Осуществление проектной, учебно-исследовательской деятельности в форме участия в подготовке учебных проектов по отечественной истории Новейшего времени, в том числе – на региональном материале (с использованием ресурсов библиотек, музеев и т.д.)</p> <p>ОК 1, 4, 7, 9</p>	<ul style="list-style-type: none"> - использовать аудиовизуальный ряд как источник информации - использовать статистическую (информационную) таблицу, график, диаграмму как источники информации - использовать аудиовизуальный ряд как источник информации

Примечание: личностные результаты оцениваются неперсонифицированно по группе в целом. Методы оценки: наблюдение, беседа.

3.ОЦЕНКА ОСВОЕНИЯ УЧЕБНОЙ ДИСЦИПЛИНЫ (ПРЕДМЕТА)

3.1. Контроль и оценка освоения учебной дисциплины (предмета) по темам (разделам)

Элемент учебной дисциплины(предмета)	Формы и методы контроля			
	Текущий контроль		Промежуточная аттестация	
	Осваиваемые результаты	Метод контроля	Проверяемые результаты	Форма контроля
Тема1. Россия в годы Первой мировой войны и Великой Российской революции (1914–1922). Первая мировая война и послевоенный кризис.	ПР601 ПР605 ПР603 МР 01 МР03 МР08 ОК1-9	Устный опрос Практическая работа Самостоятельная работа Тестирование	МР03 МР08 ПР601 ПР603 ОК1-9	
Тема2. СССР в 1920–1930-е годы. Межвоенный период (1918–1939).	ПР601 ПР602 ПР606 МР 02 МР03	Устный опрос Практическая работа Самостоятельная работа	МР07 ПР606 ОК1-5,7,9	

	MP05 MP 08 OK1-5,7,9	Тестирование		1 семестр- контрольная работа 2 семестр- дифференцированный зачет
Тема3. Вторая мировая война: причины, состав участников, основные этапы и события, итоги. Великая Отечественная война. 1941–1945 годы.	ПР601 ПР605 MP 01 MP04 MP09 OK1-9	Устный опрос Практическая работа Самостоятельная работа Тестирование	MP07 ПР601 ПР605 OK1-9	
Тема 4. СССР в 1945–1991 годы. Послевоенный мир.	ПР602, ПР604 MP 03 MP07 MP08 OK1-9	Устный опрос Практическая работа Самостоятельная работа Тестирование	MP08 ПР602 ПР604 OK1-9	
Тема 5. Российская Федерация в 1992–2020 гг. Современный мир в условиях глобализации.	ПР602 ПР604 MP 03 MP 07 MP 08 OK1-9	Устный опрос Практическая работа Самостоятельная работа Тестирование	MP08 ПР602 ПР604 OK1-9	

3.1.1. Методы и критерии оценивания

1. Устный опрос. Критерии оценивания.

Оценка 5 «отлично» - ответил на вопросы в объеме лекционного и дополнительного материала, дал полные грамотные ответы на все дополнительные вопросы.

Оценка 4 «хорошо» - грамотно изложил ответы на вопросы, но содержание и формулировки имеют отдельные неточности (допускается нечеткая формулировка определений), в полной мере ответил на заданные дополнительные вопросы.

Оценка 3 «удовлетворительно» - ответил на часть вопросов в объеме лекционного материала и ответил на часть дополнительных вопросов.

Оценка 2 «неудовлетворительно» - допустил ошибки в определении базовых понятий, исказил их смысл, не ответил на дополнительные вопросы.

2. Самостоятельная работа. Критерии оценивания.

Оценка 5 «отлично» - работа выполнена в полном объеме; учтены все требования к данной работе; самостоятельно поставлены цели и задачи работы, соответствующие заданной теме/проблеме; получены результаты в соответствии с поставленной целью; работа оформлена аккуратно и грамотно.

Оценка 4 «хорошо» - выполнены требования к отметке «5», но были допущены два-три недочета; не более одной негрубой ошибки и одного недочета.

Оценка 3 «удовлетворительно» - работа выполнена не в полном объеме, но объем выполненной части работы позволяет получить часть результатов в соответствии с поставленной целью.

Оценка 2 «неудовлетворительно» - работа выполнена не полностью и объем выполненной части работы позволяет получить недостаточно результатов в соответствии с поставленной целью.

3. Практическая работа. Критерии оценивания.

Оценка 5 «отлично» - работа выполнена в полном объеме, с соблюдением алгоритма выполнения: правильно и аккуратно выполнены все записи, таблицы,

Оценка 4 «хорошо» - выполнены требования к отметке «5», но были допущены два-три недочета; не более одной негрубой ошибки и одного недочета.

Оценка 3 «удовлетворительно» - работа выполнена не в полном объеме, но объем выполненной части работы позволяет получить часть результатов в соответствии с поставленной целью.

Оценка 2 «неудовлетворительно» - работа выполнена не полностью и объем выполненной части работы не позволяет получить никаких результатов в соответствии с поставленной целью.

4. Тестирование. Критерии оценивания.

Процент результативности (правильных ответов)	Оценка уровня подготовки	
	балл (отметка)	вербальный аналог
85-100	5	отлично
70-84	4	хорошо
55- 69	3	удовлетворительно
менее 55	2	неудовлетворительно

3.2. Контрольно-оценочные средства для входного контроля по дисциплине (предмету)

Форма проведения входного контроля: письменная, тестирование.

Образец оформления КОС: титульный лист, условия выполнения, время выполнения, тексты заданий для входного контроля, эталоны ответов, критерии оценивания работы (приложение № 1)

4.КОНТРОЛЬНО-ОЦЕНОЧНЫЕ СРЕДСТВА ДЛЯ ПРОВЕДЕНИЯ ПРОМЕЖУТОЧНОЙ АТТЕСТАЦИИ

1.Дифференцированный зачёт

1. Форма проведения: письменная, тест.

2.Условия выполнения

Время выполнения задания: 90 минут.

Оборудование учебного кабинета: посадочные места по количеству обучающихся.

Технические средства обучения: нет.

Информационные источники: не используются.

Требования охраны труда: соблюдение СанПиН.

3.Пакет материалов для проведения дифференцированного зачёта (структура КИМ)

3.1. Перечень тем (разделов), выносимых на дифференцированный зачет:

1. Россия в годы Первой мировой войны и Великой Российской революции (1914–1922). Первая мировая война и послевоенный кризис;
2. СССР в 1920–1930-е годы. Межвоенный период (1918–1939);
3. Вторая мировая война: причины, состав участников, основные этапы и события, итоги. Великая Отечественная война. 1941–1945 годы;
4. СССР в 1945–1991 годы. Послевоенный мир;
5. Российская Федерация в 1992–2020 гг. Современный мир в условиях глобализации.

3.2. Перечень вопросов, выносимых на дифференцированный зачёт

Часть А

1. Поводом для начала Первой мировой войны стало:
 - а) Убийство эрцгерцога Франца-Фердинанда в Сараево;
 - б) Нападение Германии на Бельгию;
 - в) Образование Тройственного союза;
 - г) Морская блокада Германии и Австро-Венгрии
2. Что из перечисленного явилось одним из итогов Февральской революции 1917 г.?
 - а) ликвидация монархии
 - б) переход всей власти к Советам
 - в) роспуск Учредительного собрания
 - г) свержение Временного правительства.
3. Причина Октябрьской революции:
 - а) начало Первой мировой войны
 - б) объединение кадетов и монархистов в один контрреволюционный лагерь
 - в) расстрел мирной демонстрации рабочих в Петрограде
 - г) неспособность Временного правительства решить важнейшие вопросы, стоявшие перед страной
4. Из перечня терминов, выделите те, которые не относятся к событиям 1917-1921 гг.
 - а) Совнарком
 - б) рабочий контроль
 - в) коллективизация
 - г) военный коммунизм
5. Одна из причин перехода к НЭПу:
 - а) социально-политический кризис власти большевиков
 - б) стремление большевиков обобществить средства производства
 - в) поиск средств на индустриализацию
 - г) стремление повысить эффективность труда

6. Подписали договор об образовании СССР:

- а) Россия, Белоруссия, Украина
- б) Россия, Белоруссия, Украина, Закавказская федерация
- в) Россия, Украина, Белоруссия, Казахстан
- г) Россия, Украина, Белоруссия, Грузия

7. Термин “коллективизация” означает:

- а) процесс объединения единоличных крестьянских хозяйств в коллективные хозяйства (колхозы) в СССР
- б) процесс объединения трестов в коллективные хозяйства (колхозы) в СССР
- в) процесс объединения социалистических хозяйств (совхозов) в коллективные хозяйства (колхозы) в СССР

8. Главной причиной победы Сталина во внутрипартийной борьбе в 20-е годы можно считать:

- а) пост генерального секретаря ЦК, дававший возможность расставлять партийные кадры
- б) глубокое знание теории марксизма
- в) популярность в широких партийных кругах
- г) поддержка со стороны старых партийцев

9. Заключив договор о ненападении с Германией, СССР:

- а) значительно укрепил свой международный авторитет
- б) выиграл время для укрепления обороны страны
- г) получил возможность восстановить советское государство в границах бывшей Российской империи
- г) отодвинул свои западные границы

10. Укажите хронологические рамки Великой Отечественной войны:

- а) 1 сентября 1939 г. – 9 мая 1945 г.
- б) 1 сентября 1939 г. – 2 сентября 1945 г.
- в) 22 июня 1941 г. – 9 мая 1945 г.
- г) 22 июня 1941 г. – 2 сентября 1945 г.

11. Верховным Главнокомандующим в годы Великой Отечественной войны был:

- а) Г. К. Жуков
- б) К. Е. Ворошилов
- в) В. М. Молотов
- г) И. В. Сталин

12. К начальному этапу Великой Отечественной войны относится:

- а) Висло-Одерская операция
- б) Сталинградская битва
- в) Битва на Курской дуге
- г) Смоленское сражение

13. Кто проявил героизм в битве под Москвой?

- а) А. Зайцев
- б) В. Клочков
- в) И. Кожедуб
- г) А. Матросов
- д) М. Паникаха
- е) В. Талалихин

14. Самое крупное танковое сражение в годы войны было под:

- а) Березино
- б) Прохоровкой
- в) Бородино

г) Котельниково

15. Какое событие в ходе ВОВ произошло раньше других:

- а) Сталинградская битва
- б) Курская битва
- в) Московская битва
- г) «Десять сталинских ударов»

16. О возникновении какого движения в послевоенное время рассказывается в отрывке из книги? «Мы встретились с австрийскими рабочими в непринужденной обстановке. Завязался оживленный разговор. Один из австрийцев заявил, что выполнить три-четыре нормы в месяц невозможно. Это реклама! Но вот я, например, почти ежемесячно вырабатываю три-четыре нормы... За 12 вместо 54 часов выполнил задание Анатолий Чугунов».

- а) сменовеховцев
- б) стахановцев
- в) пионеров
- г) «скоростников»

17. Вынужденный уйти на пенсию, Н.С. Хрущев заявил своим соратникам: «Мне 70 лет, я стар и устал... Главное, я сделал...». Что Н.С. Хрущев считал главным делом своей жизни?

- а) жилищная революция
- б) освоение целинных земель
- в) начало демократизации партийной жизни
- г) прорыв в космос

18. Ядерный ракетный кризис 1962 г. называется:

- а) Карибским
- б) Египетским
- в) Берлинским
- г) Суэцким.

19. Процесс либерализации политической жизни в СССР и оживления культурной жизни страны в 1950 – 1960-е годы называется:

- а) 1946 – 1964 гг.
- б) 1964-1982 гг.
- в) 1976-1982 гг.
- г) 1968- 1984 гг.

20. Переход от холодной войны к разрядке в 70-е годы был обусловлен прежде всего:

- а) устранением идеологических противоречий между НАТО и Варшавским договором.
- б) развитием экономического сотрудничества между социалистическими и капиталистическими государствами
- в) наличием ядерного паритета между СССР и США
- г) личной дружбой

21. Как можно охарактеризовать политическую жизнь общества с 1960-х гг.?

- а) полной бюрократизацией политической власти
- б) диктатом партийно-государственного аппарата в экономике

- в) новым витком политических репрессий
 г) началом радикальной политической реформы
22. Понятия «перестройка», «ускорение», «гласность» связаны с политикой?
 а) Н.С. Хрущева
 б) Л.И. Брежнева
 в) Ю.В. Андропова
 г) М.С. Горбачева
23. Главной задачей перестройки было?
 а) уничтожение командно-административной системы
 б) радикальное преобразование советского общества
 в) восстановление тоталитарного режима
 г) «совершенствование социализма»
24. 8 декабря 1991 г. в резиденции под Минском президенты России, Украины и Председатель Верховного Совета Белоруссии?
 а) введении в СССР чрезвычайного положения
 б) образовании Содружества Независимых Государств
 в) запрещении в СССР деятельности КПСС
 г) создании межреспубликанского экономического комитета
25. Что произошло в результате распада СССР?
 а) усиление обороноспособности
 б) усиление политики русификации
 в) усиление экономического развития
 г) обострение межнациональных конфликтов
26. Что произошло в результате распада СССР?
 а) усиление обороноспособности
 б) усиление политики русификации
 в) усиление экономического развития
 г) обострение межнациональных конфликтов
27. Какие три понятия характеризуют постсоветский период развития нашей страны?
 а) парламентаризм
 б) приватизация
 в) акционирование
 г) эвакуация
 д) тоталитаризм
 е) стагнация

Часть Б

28. Запиши термин, о котором идет речь
 ----- система передачи США займы или аренду боеприпасов, продовольствия, сырья союзникам во Второй мировой войне.

29. Установите соответствие:

Битвы:	Значение:
а) Сталинградская битва	1) уничтожение группы армии «Центр» и освобождение Белоруссии
б) Курская битва	2) завершение коренного перелома в войне

в) Ленинградско-Новгородская операция	3) начало коренного перелома
г) Операция «Багратион»	4) разгром группы армии «Север»

30. Рассмотрите изображение и выполните задание. Какие суждения о данной денежной купюре являются верными? Выберите два суждения из пяти предложенных.



- а) данная купюра выпущена в период президентства Б. Н. Ельцина
- б) на купюре изображена башня Московского Кремля
- в) данная купюра выпущена в период президентства В.В. Путина
- г) купюры данного образца имели хождение в период существования СССР
- д) на купюре изображён памятник затопленным кораблям в г. Севастополе

31. Установите соответствие между памятниками культуры и их авторами:

Памятники культуры	Авторы
а) фильм «Сибирский цирюльник»	1) И. С. Глазунов
б) мемориальный комплекс на Поклоннойгоре в Москве	2) З. К. Церетели
в) картина «Изгнание торгующих из храма»	3) В. Л. Гинзбург
г) рассказ «В одном сибирском городе»	4) В. Г. Распутин
	5) Н. С. Михалков
	6) Г. Я. Перельман

32. Расположите в хронологической последовательности исторические события.

- 1) воссоединение Крыма с Россией
- 2) начало либерализации цен
- 3) начало реализации четырёх приоритетных Национальных проектов

33. Заполните пустые ячейки таблицы, используя представленные, ниже данные.

Для каждой ячейки, обозначенной буквой, выберите номер нужного элемента.

Понятие	Дата	Руководитель страны
_____ (А)	1921 г	_____ (Б)
_____ (В)	_____ (Г)	Н. С. Хрущёв
Программа мира	1971 г.	_____ (Д)
Ближнее зарубежье	_____ (Е)	Б. Н. Ельцин

Пропущенные элементы:

- 1) «военный коммунизм»
- 2) И.В. Сталин
- 3) совнархоз
- 4) 1985
- 5) Л.И. Брежнев
- 6) 1992
- 7) 1957
- 8) В.И. Ленин
- 9) НЭП

Ответ запишите в виде последовательности цифр

34. О ком идет речь?

«Он погиб во время зимнего наступления под Ленинградом, в боях у деревни Чернушки, закрыв своим телом амбразуру пулеметного дзота гитлеровцев, препятствовавшего продвижению подразделения»

5) индустриализация, б) продразвёрстка

Часть С

35. Прочтите перечень периодов истории России.

- а) 1964-1985 гг.
- б) 1985-1991 гг.
- в) 1991-2000 гг.

Выберите один период из предложенного перечня и выполните задание:

- назовите одно любое событие выбранного периода;
- в чем состояло влияние выбранного события на историю России;
- назовите одного участника этого события;
- укажите один любой его поступок в ходе участия в этом событии

Эталоны ответов обучающихся

№	вариант
1	А
2	А
3	Г
4	Б,В
5	А
6	Б
7	А
8	А
9	Б
10	В
11	Г
12	Г
13	Б,Е
14	Б
15	Б

16	Г
17	В
18	А
19	Б
20	В
21	А
22	Г
23	Г
24	Б
25	Г
26	Г
27	А,Б,В
28	Ленд-лиз
29	А-3, Б-2, В-4, Г-1
30	В,Д
31	А-5, Б-2, В-1,Г-4
32	2,3,1
33	9,8,3,7,5,6
34	А. Матросов
35	Ответ - рассуждение

4.Комплект тестов - 26 шт. (2 варианта).

Оценка запланированных результатов по учебной дисциплине (предмету)

Результаты обучения (элементы)	Показатели оценки результата
Метапредметные:	
МР03. Владение навыками познавательной, исследовательской и проектной деятельности, навыками разрешения проблем; способность и готовность к самостоятельному поиску методов решения практических задач, применению различных методов познания	- демонстрация способностей к учебно-исследовательской и проектной деятельности -использование различных методов решения практических задач
МР 07. Умение самостоятельно оценивать и принимать решения, определяющие стратегию поведения, с учетом гражданских и нравственных ценностей	- умение планировать собственную деятельность - осуществление контроля и корректировки своей деятельности - использование различных ресурсов для достижения поставленных целей
МР08. Владение языковыми средствами – умение ясно, логично и точно излагать свою точку зрения, использовать адекватные языковые средства	- демонстрация способности самостоятельно давать оценку ситуации и находить выход из неё - самоанализ и коррекция результатов собственной работы

Предметные:	
<p>ПР601. Владение комплексом знаний об истории России и человечества в целом, понимание места России в мировой истории Новейшей эпохи</p>	<ul style="list-style-type: none"> - рассматривать историю России как неотъемлемую часть мирового исторического процесса - знать основные даты и временные периоды всеобщей и отечественной истории из раздела дидактических единиц - определять последовательность и длительность исторических событий, явлений, процессов - характеризовать место, обстоятельства, участников, результаты важнейших исторических событий
<p>ПР602. Сформированность представлений о предмете, функциях и методах исторической науки, особенностях исторического познания</p>	<ul style="list-style-type: none"> - работать с хронологическими таблицами, картами и схемами терминологией исторической науки, предусмотренной программой - демонстрировать умение вести диалог, участвовать в дискуссии по исторической тематике - оценивать роль личности
<p>ПР604. Владение умениями анализа и объяснения исторических событий, процессов, явлений истории России и всеобщей истории XX – начала XXI в. (систематизация; сравнение; владение ключевыми историческими понятиями; соотнесение единичных фактов и общих явлений, процессов; объяснение причин и следствий событий)</p>	<ul style="list-style-type: none"> - умение анализа и объяснения исторических событий - владение умениями систематизации, сравнения - владение ключевыми историческими понятиями - владение умениями соотнесение единичных фактов и общих явлений, процессов - умениями объяснение причин и следствий событий
<p>ПР605. Владение умениями исторического описания (реконструкции) событий истории России и всеобщей истории XX – начала XXI в., образа жизни людей и его изменения в Новейшую эпоху; составления характеристик исторических личностей с использованием учебной и научно-популярной литературы (в форме устного или письменного сообщения)</p>	<ul style="list-style-type: none"> - владение умениями описания событий истории России и всеобщей истории XX – начала XXI в., образа жизни людей и его изменения в Новейшую эпоху - владение умениями составления характеристик исторических личностей с использованием учебной и научно-популярной литературы (в форме устного или письменного сообщения)

<p>Прб06. Сформированность опыта рассмотрения исторических версий и оценок событий и личностей истории России и всеобщей истории XX – начала XXI в., их сопоставления, определения общего и различий</p>	<ul style="list-style-type: none"> - владеть основной современной терминологией исторической науки, предусмотренной программой - демонстрировать умение вести диалог, участвовать в дискуссии по исторической тематике - объяснять, на чем основывается та или иная версия (оценка) - определять и аргументировать своего суждения (оценки) - оценивать роль личности в отечественной истории XX века - ориентироваться в дискуссионных вопросах российской истории XX века и существующих в науке их современных версиях, и трактовках
--	---

4.Критерии оценивания:

Процент результативности (правильных ответов)	Оценка уровня подготовки	
	балл (отметка)	вербальный аналог
85-100	5	отлично
70-84	4	хорошо
55- 69	3	удовлетворительно
менее 55	2	неудовлетворительно

5. Зачетная ведомость.

МИНИСТЕРСТВО ПРОФЕССИОНАЛЬНОГО ОБРАЗОВАНИЯ
И ЗАНЯТОСТИ НАСЕЛЕНИЯ ПРИМОРСКОГО КРАЯ

краевое государственное автономное
профессиональное образовательное учреждение
«Дальнегорский индустриально-технологический колледж»

КОМПЛЕКТ КОНТРОЛЬНО-ОЦЕНОЧНЫХ СРЕДСТВ ДЛЯ ПРОВЕДЕНИЯ
ВХОДНОГО КОНТРОЛЯ ПО
УЧЕБНОЙ ДИСЦИПЛИНЕ (ПРЕДМЕТУ)
ОБЩЕОБРАЗОВАТЕЛЬНОГО ЦИКЛА

ОУП.05 История
для специальности

23.02.07. Техническое обслуживание и ремонт двигателей, систем и агрегатов автомобилей

Разработчики:

Организация-разработчик: КГА ПОУ «ДИТК»

Разработчик: Авцина Светлана Валентиновна, преподаватель.

ОДОБРЕН

цикловой методической комиссией

Протокол № 1

от «05» сентября 2022 г.

Председатель: Яковцева О. А.

Комплект контрольно-оценочных средств разработан на основе Федерального государственного образовательного стандарта среднего профессионального образования по специальности СПО 23.02.07. Техническое обслуживание и ремонт двигателей, систем и агрегатов автомобилей программы учебной дисциплины (предмета) «История».

1. Условия проведения: текущий (входной) контроль.
2. Форма контроля: письменная, тестирование.
3. Количество вариантов для проведения контроля: 2.
4. Время выполнения заданий: 45 минут.
5. Оборудование: ручка.
6. Учебно-методическая и справочная литература: справочный материал.
7. Условия приема контрольных заданий преподавателем письменно по завершению выполнения.
8. Порядок подготовки и проведения текущего контроля: в рамках учебного занятия по расписанию, входной контроль преподаватель осуществляет самостоятельно.

Задания для обучающихся по вариантам

I вариант

Часть А.

1. Назовите даты правления Александра III:
 - 1) 1825-1855 гг.
 - 2) 1855- 1881 гг.
 - 3) 1881-1894 гг.
 - 4) 1894-1917 гг.
2. В результате проведенной в царствование Александра II военной реформы комплектование армии стало осуществляться на основе:
 - 1) дворянского ополчения
 - 2) рекрутской повинности
 - 3) всеобщей воинской повинности
 - 4) службы по контракту
3. Происходивший в России в 1830-1880 гг. переход от ручного труда - к машинному, от мануфактуры - к фабрике называется:
 - 1) промышленный переворот
 - 2) промышленная революция
 - 3) промышленная реформа
 - 4) верно все перечисленное
4. Как называлась категория бывших помещичьих крестьян, освобождённых от крепостной зависимости Положениями 19 февраля 1861 года, но не выплативших выкупные платежи за землю:
 - 1) помещицики
 - 2) капиталисты
 - 3) временнообязанные
 - 4) государственные
5. Проведение Земской реформы было начато Александром II в:
 - 1) 1861 г.
 - 2) 1864 г.

- 3) 1874 г.
 - 4) 1880 г.
6. Какой новый вид транспорта начал развиваться в России во второй четверти XIX века?
- 1) гужевой
 - 2) автомобильный
 - 3) железнодорожный
 - 4) речной
7. Представители русской общественной мысли 1830-1850-х гг., считавшие, что Россия должна развиваться самобытным путем, а не следовать образцам ведущих европейских стран, назывались:
- 1) декабристами
 - 2) западниками
 - 3) славянофилами
 - 4) анархистами
8. К внешнеполитическим событиям периода правления Александра II относится:
- 1) Крымская война
 - 2) Присоединение Грузии
 - 3) Присоединение полуострова Крым
 - 4) Продажа полуострова Аляски
9. Назовите дату Русско-Японской войны
- 1) 1904-1905 гг.
 - 2) 1905-1907 гг.
 - 3) 1912-1913 гг.
 - 4) 1914-1918 гг.
10. Назовите основное направление внутренней политики Александра III:
- 1) развитие местного самоуправления
 - 2) укрепление сословного строя и самодержавия
 - 3) постепенный переход к правовому государству
 - 4) поиск компромисса с революционным движением
11. Что из названного относилось к контрреформам 1880-х годов?
- 1) создание Третьего Отделения Его Императорского Величества канцелярии
 - 2) запрет издания журнала «Телескоп»
 - 3) издание циркуляра о «кухаркиных детях»
 - 4) упразднение губернских и уездных земств
12. Государственная политика, направленная на повышение таможенных пошлин на ввозимую из-за границы продукцию – это:
- 1) протекционизм
 - 2) модернизация
 - 3) монополия
 - 4) реформа
13. Назовите даты правления Николая II:
- 1) 1825-1855 гг.
 - 2) 1855- 1881 гг.
 - 3) 1881-1894 гг.

- 4) 1894-1917 гг.
14. Причиной Русско-Японской войны было:
- 1) борьба за сферы влияния на Дальнем Востоке
 - 2) начало революции в России
 - 3) образование военно-политических блоков
 - 4) слабость государственного управления Китая
15. Отметьте, что из перечисленного не относится к реформам П. А. Столыпина:
- 1) введение военно-полевых судов
 - 2) переселенческая политика
 - 3) аграрная реформа
 - 4) введение винной монополии
16. Целью столыпинской аграрной реформы было:
- 1) создание крестьянских профсоюзов
 - 2) превращение России в аграрную страну
 - 3) прекращение экспорта хлеба за границу
 - 4) укрепление аграрного сектора экономики, создание широкого слоя собственников

Часть В.

17. Установите соответствие между датой и событием.

Дата	Событие
А) 19 февраля 1861 г.	1) Продажа Аляски
Б) 1 марта 1881 г.	2) «Кровавое воскресенье». Начало первой русской революции
В) 1867 г.	3) Подписание Манифеста об отмене крепостного права
Г) 9 января 1905 г.	4) Убийство Александра II

Ответ:

А	Б	В	Г

18. Рассмотрите иллюстрацию и определите, в каком году произошло изображенное на ней событие:

- 1) 1874 г.
- 2) 1879 г.
- 3) 1881 г.
- 4) 1883 г.



19. Прочтите отрывок из сочинения историка. Напишите, о каком движении идет речь. Весной 1874 года началось это массовое движение. Тысячи молодых людей двинулись в деревню, рассчитывая поднять крестьянство на социальный переворот. В движении

участвовала и демократическая разночинная интеллигенция, охваченная стремлением сблизиться с народом и служить ему своими знаниями. Действия пропагандистов были различны: одни говорили о постепенной подготовке к восстанию, другие призывали крестьян отнимать у помещика земли, отказываться от уплаты выкупных платежей, свергнуть царя и его право. Однако поднять крестьян на восстание не удалось. К концу 1874 года силы пропагандистов были разгромлены, хотя движение продолжалось и в 1875 году. За революционную пропаганду было привлечено к ответственности 2564 человека.

20. Этот человек, будучи министром внутренних дел, уничтожил III отделение полиции, смягчил цензуру, а в январе 1880 сделал доклад царю, где предложил привлекать общественных представителей для разработки важнейших законов в столицу. Хотя формы этого привлечения были далеки от тех, что предусматривал европейский парламентаризм, доклад потом часто именовали «Конституцией...». Назовите его имя.

- 1) К. Победоносцев
- 2) М. Лорис-Меликов
- 3) А. Толстой
- 4) Н. Михайлов

Часть С.

21. Назовите не менее трех причин поражения России в русско–японской войне.

II-вариант

Часть А.

1. Назовите политический строй в России XIX века:

- 1) парламентская монархия,
- 2) конституционная монархия,
- 3) республика,
- 4) самодержавная монархия.

2. Назовите даты правления Александра II:

- 1) 1825-1855 гг.
- 2) 1855- 1881 гг.
- 3) 1881-1894 гг.
- 4) 1894-1917 гг.

3. Возникновение института присяжных заседателей связано с проведением:

- 1) Судебной реформы 1964 г.
- 2) Земской реформы 1864 г.
- 3) Крестьянской реформы 1861 г.
- 4) Городской реформы 1870 г.

4. Что такое отрезки?

- 1) земля, которой наделялись крестьяне по реформе 1861 г.
- 2) земля, которую отрезали у помещиков в пользу крестьян
- 3) часть крестьянского надела, оказавшаяся «лишней» по сравнению с установленной в 1861 г. нормой
- 4) объединение крестьянских хозяйств

5. С проведением военной реформы связана дата:

- 1) 1861 г.

- 2) 1864 г.
 - 3) 1874 г.
 - 4) 1880 г.
6. Что из перечисленного характерной чертой развития России в пореформенный период?
- 1) появление первых мануфактур
 - 2) появление металлургии и металлообработки
 - 3) активное развитие сельского хозяйства
 - 4) активное железнодорожное строительство
7. М.А. Бакунин, П.Л. Лавров, П.Н. Ткачев известны как теоретики:
- 1) славянофильства
 - 2) народничества
 - 3) западничества
 - 4) консерватизма
8. К внешнеполитическим событиям периода правления Александра II относится:
- 1) присоединение Бухарского эмирата и Кокандского ханства
 - 2) заключение Парижского мирного договора
 - 3) присоединение полуострова Крым
 - 4) Отечественная война
9. Основное направление внутренней политики Александра III:
- 1) постепенная отмена сословного строя
 - 2) ослабление репрессий в стране
 - 3) либерализация общественной жизни
 - 4) возвращение к основам «самодержавия, православия, народности»
10. По Университетскому уставу 1884 г. собрания и выступления студентов:
- 1) разрешались при участии ректора или попечителя университета
 - 2) разрешались только в Татьянин день
 - 3) строго воспрещались
 - 4) предполагалось проводить мирно без оружия
11. Объединение промышленников, контролирующее выпуск определенных видов продукции, способное диктовать цены рынку – это:
- 1) модернизация
 - 2) монополия
 - 3) парламент
 - 4) сенат
12. События: «Кровавое воскресенье», восстание на броненосце «Потемкин», декабрьское вооруженное восстание в Москве относятся к:
- 1) 1904-1905 гг.
 - 2) 1905-1907 гг.
 - 3) 1914-1918 гг.
 - 4) 1918-1920 гг.
13. Что из перечисленного не является причиной поражения русских войск в Русско-Японской войне:
- 1) трудность переброски войск на Дальний Восток
 - 2) слабость командования армии

- 3) начало революции в России
 4) создание Государственной Думы
14. Какие мероприятия связаны с деятельностью Столыпина:
 1) Манифест 17 октября
 2) указ о военных полевых судах
 3) указ «о вольных хлебопашцах»
 4) «Жалованная грамота городам»
15. Аграрная реформа Столыпина способствовала:
 1) освоению сибирских земель
 2) началу разведения картофеля
 3) прекращению процесса раскрестьянивания
 4) полному исчезновению крестьянской общины.
16. Подписание Манифеста 17 октября 1905 года свидетельствовало:
 1) ликвидации сословного и национального неравенства подданных Российской империи
 2) превращении Российской империи из абсолютной монархии в конституционную
 3) формировании демократического общества
 4) установлении диктатуры пролетариата

Часть В.

17. Установите соответствие названием понятием и определением:
 каждому элементу первого столбца подберите соответствующий элемент из второго столбца.
 Ответ запишите в таблице.

Понятие	Определение
А) Модернизация	1) Участок земли, выделенный крестьянину при выходе его из общины с переселением его из деревни на новое место жительства
Б Протекционизм	2) Участок земли, выделенный крестьянину, вышедшему из общины с сохранением его двора в деревне
В) Отруб	3) Политика, цель которой состоит в ограничении ввоза определенных товаров из-за границы за счет повышения пошлин на ввозимую продукцию.
Г) Хутор	4) Осуществляемый в короткие сроки переход от традиционного, аграрно-сословного общества к современному индустриальному обществу, сопровождающийся изменениями в социальной структуре общества и быте людей

Ответ:

А	Б	В	Г

18. Прочтите отрывок из воспоминаний Б.Н. Чичерина и укажите императора, о котором идёт речь.

«Целые два месяца Россия была в каком-то странном смущении и оцепенении; не только руки отпадали от всякого дела, но даже ум и чувства как будто омертвели. Покойного государя любили, обожали освобождённые крестьяне и бывшие дворовые люди; душевно были к нему расположены и преданы в обществе все лично его знавшие и те, которые много

слышали о его сердечной доброте, о его всегдашнем расположении ко всякому доброму делу»

- 1) Николай I
- 2) Александр II
- 3) Александр III
- 4) Николай II

19. При значительном содействии этого человека, министра иностранных дел, в 1871 году была уничтожена 2-я статья Парижского трактата о нейтрализации Чёрного моря. Все - все великие державы согласились подвергнуть пересмотру означенную статью Парижского договора и вновь предоставить России право держать военный флот в Черном море. Назовите его имя.

- 1) К. Победоносцев
- 2) А. М. Горчаков
- 3) А. Толстой
- 4) Н. Михайлов

20. Рассмотрите иллюстрацию и определите, какое событие на ней изображено

Часть С.

21. Напишите названия (не менее трех) политических партий России, появившихся после Манифеста 17 октября 1905 г.

9.Эталоны ответов по вариантам.

№	I вариант.	II вариант.
1	1	4
2	2	2
3	3	1
4	3	3
5	2	3
6	3	4
7	3	2
8	4	1
9	2	4
10	2	3
11	3	2
12	1	2
13	4	4
14	1	2
15	4	4
16	4	2
17	3412	4321
18	3	2
19	«Хождение в народ»	2

20	2	Убийство градоначальника Трепова Верой Засулич
21	Отсутствие возможности быстрой переброски войск и снаряжения на Дальний Восток; ошибки и непродуманность действий командования России; военно-техническое превосходство японцев	Конституционные демократы (кадеты), Союз 17 октября (Октябристы) Союз Русского народа РСДРП

10.Критерии оценивания:

задания 1 – 16 -оцениваются 1 баллом

задания 17 – 20 -оцениваются 2 баллами

задание 21-оценивается 3 баллами.

Оценка 5 «отлично» - 24-27 баллов

Оценка 4 «хорошо» - 21-23 балла

Оценка 3 «удовлетворительно» - 16-20 баллов

Оценка 2 «неудовлетворительно» - ниже 16 баллов.

**МИНИСТЕРСТВО ПРОФЕССИОНАЛЬНОГО ОБРАЗОВАНИЯ
И ЗАНЯТОСТИ НАСЕЛЕНИЯ ПРИМОРСКОГО КРАЯ**

**краевое государственное автономное
профессиональное образовательное учреждение
«Дальнегорский индустриально-технологический колледж»**

**КОМПЛЕКТ КОНТРОЛЬНО-ОЦЕНОЧНЫХ СРЕДСТВ
УЧЕБНОЙ ДИСЦИПЛИНЫ(ПРЕДМЕТА)
ОБЩЕОБРАЗОВАТЕЛЬНОГО ЦИКЛА**

ОУП.06 ФИЗИЧЕСКАЯ КУЛЬТУРА

для специальности

23.02.07 Техническое обслуживание и ремонт двигателей, систем и агрегатов автомобилей

Дальнегорск, 2022 год

Комплект контрольно-оценочных средств разработан на основе Федерального государственного образовательного стандарта среднего профессионального образования по специальности СПО 23.02.07. Техническое обслуживание и ремонт двигателей, систем и агрегатов автомобилей программы учебной дисциплины (предмета) «Физическая культура».

Разработчики:

Организация-разработчик: КГА ПОУ «ДИТК»

Разработчик: Бровченко Михаил Сергеевич, преподаватель.

ОДОБРЕН

цикловой методической комиссией

Протокол № 1

от «05» сентября 2022 г.

Председатель Яковцева О. А.

СОДЕРЖАНИЕ

1. Паспорт комплекта контрольно-оценочных средств
2. Результаты освоения учебной дисциплины (предмета), подлежащие проверке
3. Оценка освоения учебной дисциплины(предмета)
 - 3.1.Контроль и оценка освоения учебной дисциплины (предмета) по темам (разделам)
 - 3.1.1 Методы и критерии оценивания
 - 3.2.Контрольно – оценочные средства для входного контроля по дисциплине (предмету)
4. Контрольно-оценочные средства для проведения промежуточной аттестации
 - 4.1. Пакет материалов
 - 4.2. Критерии оценки

1. ПАСПОРТ КОМПЛЕКТА КОНТРОЛЬНО-ОЦЕНОЧНЫХ СРЕДСТВ

В результате освоения учебной дисциплины (предмета) «Физическая культура» обучающийся должен обладать предусмотренными ФГОС по специальности СПО 23.02.07 Техническое обслуживание и ремонт двигателей, систем и агрегатов автомобилей следующими умениями, знаниями, которые формируют профессиональную компетенцию, и общими компетенциями.

Обучающийся должен знать:

ЛР 05	основы саморазвития и самовоспитания в соответствии с общечеловеческими ценностями и идеалами гражданского общества; готовность и способность к самостоятельной, творческой и ответственной деятельности
ЛР 10	основы эстетического отношения к миру, включая эстетику быта, научного и технического творчества, спорта, общественных отношений
ЛР 12	основы бережного, ответственного и компетентного отношения к физическому и психологическому здоровью, как собственному, так и других людей, приемы оказания первой помощи
МР 02	приемы продуктивного общения и взаимодействия в процессе совместной деятельности, способность учитывать позиции других участников деятельности, эффективно разрешать конфликты
МР 03	навыки познавательной, учебно-исследовательской и проектной деятельности, навыки разрешения проблем; способность и готовность к самостоятельному поиску методов решения практических задач, применению различных методов познания
МР 07	приемы самостоятельной оценки и принятия решений, определяющие стратегию поведения, с учетом гражданских и нравственных ценностей
МР 09	навыки познавательной рефлексии как осознания совершаемых действий и мыслительных процессов, их результатов и оснований, границ своего знания и незнания, новых познавательных задач и средств их достижения
ПР 603	основные способы самоконтроля индивидуальных показателей здоровья, умственной и физической работоспособности, физического развития и физических качеств

Обучающийся должен уметь /иметь:

ЛР 02	гражданскую позицию как активного и ответственного члена российского общества, осознающего свои конституционные права и обязанности, уважающего закон и правопорядок, обладающего чувством собственного достоинства, осознанно принимающего традиционные национальные и общечеловеческие гуманистические и демократические ценности
ЛР 03	готовность к служению Отечеству, его защите
ЛР 06	толерантное сознание и поведение в поликультурном мире, готовность и способность вести диалог с другими людьми, достигать в нем взаимопонимания, находить общие цели и сотрудничать для их достижения, способность противостоять идеологии экстремизма, национализма, ксенофобии, дискриминации по социальным, религиозным, расовым, национальным признакам и другим негативным социальным явлениям

ЛР 07	навыки сотрудничества со сверстниками, детьми младшего возраста, взрослыми в образовательной, общественно полезной, учебно-исследовательской, проектной и других видах деятельности
ЛР 08	нравственное сознание и поведение на основе усвоения общечеловеческих ценностей
ЛР 09	готовность и способность к образованию, в том числе самообразованию, на протяжении всей жизни; сознательное отношение к непрерывному образованию как условию успешной профессиональной и общественной деятельности
ЛР 11	принятие и реализацию ценностей здорового и безопасного образа жизни, потребности в физическом самосовершенствовании, занятиях спортивно-оздоровительной деятельностью, неприятие вредных привычек: курения, употребления алкоголя, наркотиков
ЛР 13	осознанный выбор будущей профессии и возможностей реализации собственных жизненных планов; отношение к профессиональной деятельности как возможности участия в решении личных, общественных, государственных, общенациональных проблем
МР 04	готовность и способность к самостоятельной информационно-познавательной деятельности, владение навыками получения необходимой информации из словарей разных типов, умение ориентироваться в различных источниках информации, критически оценивать и интерпретировать информацию, получаемую из различных источников
МР 05	использовать средства информационных и коммуникационных технологий (далее - ИКТ) в решении когнитивных, коммуникативных и организационных задач с соблюдением требований эргономики, техники безопасности, гигиены, ресурсосбережения, правовых и этических норм, норм информационной безопасности
ПР6 01	использовать разнообразные формы и виды физкультурной деятельности для организации здорового образа жизни, активного отдыха и досуга, в том числе в подготовке к выполнению нормативов Всероссийского физкультурно-спортивного комплекса «Готов к труду и обороне» (ГТО)
ПР6 02	владеть современными технологиями укрепления и сохранения здоровья, поддержания работоспособности, профилактики предупреждения заболеваний, связанных с учебной и производственной деятельностью
ПР6 03	основные способы самоконтроля индивидуальных показателей здоровья, умственной и физической работоспособности, физического развития и физических качеств
ПР6 04	владеть физическими упражнениями разной функциональной направленности, использование их в режиме учебной и производственной деятельности с целью профилактики переутомления и сохранения высокой работоспособности
ПР6 05	владеть техническими приемами и двигательными действиями базовых видов спорта, активное применение их в игровой и соревновательной деятельности

Формируемые общие компетенции (ОК):

ОК 1. Выбирать способы решения задач профессиональной деятельности, применительно к различным контекстам.

ОК 2. Осуществлять поиск, анализ и интерпретацию информации, необходимой для выполнения задач профессиональной деятельности.

ОК 3. Планировать и реализовывать собственное профессиональное и личностное развитие.

ОК 4. Работать в коллективе и команде, эффективно взаимодействовать с коллегами, руководством, клиентами.

ОК 5. Осуществлять устную и письменную коммуникацию на государственном языке Российской Федерации с учетом особенностей социального и культурного контекста.

ОК 6. Проявлять гражданско-патриотическую позицию, демонстрировать осознанное поведение на основе традиционных общечеловеческих ценностей, применять стандарты антикоррупционного поведения.

ОК 7. Содействовать сохранению окружающей среды, ресурсосбережению, эффективно действовать в чрезвычайных ситуациях.

ОК 8. Использовать средства физической культуры для сохранения и укрепления здоровья в процессе профессиональной деятельности и поддержания необходимого уровня физической подготовленности.

ОК 9. Использовать информационные технологии в профессиональной деятельности

ОК 10. Пользоваться профессиональной документацией на государственном и иностранном языках.

ОК 11. Использовать знания по финансовой грамотности, планировать предпринимательскую деятельность в профессиональной сфере.

Формами промежуточной аттестации по учебной дисциплине (предмету) является: дифференцированный зачёт (1, 2 семестры).

2. РЕЗУЛЬТАТЫ ОСВОЕНИЯ УЧЕБНОЙ ДИСЦИПЛИНЫ (ПРЕДМЕТА), ПОДЛЕЖАЩИЕ ПРОВЕРКЕ

В результате аттестации по учебной дисциплине (предмету) осуществляется комплексная проверка следующих умений и знаний, а также динамика формирования компетенций:

Результаты обучения: умения, знания и общие компетенции	Показатели оценки результата
Уметь:	
МР04. Готовность и способность к самостоятельной информационно-познавательной деятельности, владение навыками получения необходимой информации из словарей разных типов, умение ориентироваться в различных источниках информации, критически оценивать и интерпретировать информацию, получаемую из различных источников ПР 01 Использовать разнообразные формы и виды физкультурной деятельности для организации здорового образа жизни, активного отдыха и досуга, в том числе в подготовке к выполнению нормативов	- сдача контрольных нормативов - демонстрация правильного выполнения комплексов упражнений оздоровительной физической культуры

<p>Всероссийского физкультурно-спортивного комплекса «Готов к труду и обороне» (ГТО)</p> <p>ОК 2. Осуществлять поиск, анализ и интерпретацию информации, необходимой для выполнения задач профессиональной деятельности</p> <p>ОК 3. Планировать и реализовывать собственное профессиональное и личностное развитие</p> <p>ОК 6. Проявлять гражданско-патриотическую позицию, демонстрировать осознанное поведение на основе традиционных общечеловеческих ценностей, применять стандарты антикоррупционного поведения</p> <p>ОК 11. Строить профессиональную деятельность с соблюдением правовых норм, ее регулирующих</p>	
<p>МР05.Использовать средства информационных и коммуникационных технологий (далее - ИКТ) в решении когнитивных, коммуникативных и организационных задач с соблюдением требований эргономики, техники безопасности, гигиены, ресурсосбережения, правовых и этических норм, норм информационной безопасности</p> <p>ПР(б) 02 Владеть современными технологиями укрепления и сохранения здоровья, поддержания работоспособности, профилактики предупреждения заболеваний, связанных с учебной и производственной деятельностью</p> <p>ОК 3. Планировать и реализовывать собственное профессиональное и личностное развитие</p> <p>ОК 4. Работать в коллективе и команде, эффективно взаимодействовать с коллегами, руководством, клиентами.</p> <p>ОК 5. Осуществлять устную и письменную коммуникацию на государственном языке Российской Федерации с учетом особенностей</p>	<ul style="list-style-type: none"> - выполнение практических заданий - сдача контрольных нормативов - демонстрация правильного выполнения комплексов упражнений оздоровительной физической культуры

<p>социального и культурного контекста ОК 9. Использовать информационные технологии в профессиональной деятельности</p>	
<p>МР 04. Готовность и способность к самостоятельной информационно-познавательной деятельности, владение навыками получения необходимой информации из словарей разных типов, умение ориентироваться в различных источниках информации, критически оценивать и интерпретировать информацию, получаемую из различных источников ПР (б) 04 Владеть физическими упражнениями разной функциональной направленности, использование их в режиме учебной и производственной деятельности с целью профилактики переутомления и сохранения высокой работоспособности ОК 2. Осуществлять поиск, анализ и интерпретацию информации, необходимой для выполнения задач профессиональной деятельности ОК 7. Содействовать сохранению окружающей среды, ресурсосбережению, эффективно действовать в чрезвычайных ситуациях ОК 8. Использовать средства физической культуры для сохранения и укрепления здоровья в процессе профессиональной деятельности и поддержания необходимого уровня физической подготовленности ОК 10. Осуществлять профилактику травматизма, обеспечивать охрану жизни и здоровья детей</p>	<p>- выполнение внеаудиторной самостоятельной работы - наблюдение за выполнением практических заданий - демонстрация правильного выполнения комплексов упражнений оздоровительной физической культуры</p>
<p>МР 04. Готовность и способность к самостоятельной информационно-познавательной деятельности, владение навыками получения необходимой информации из словарей разных типов, умение ориентироваться в различных источниках информации, критически оценивать и интерпретировать информацию, получаемую из различных источников ПР (б) 05 Владеть техническими приемами и</p>	<p>- выполнение внеаудиторной самостоятельной работы - наблюдение за выполнением практических заданий - демонстрация правильного выполнения комплексов упражнений оздоровительной физической культуры</p>

<p>двигательными действиями базовых видов спорта, активное применение их в игровой и соревновательной деятельности</p> <p>ОК 1. Выбирать способы решения задач профессиональной деятельности, применительно к различным контекстам</p> <p>ОК 4. Работать в коллективе и команде, эффективно взаимодействовать с коллегами, руководством, клиентами</p> <p>ОК 8. Самостоятельно определять задачи профессионального и личностного развития, заниматься самообразованием, осознанно планировать повышение квалификации</p> <p>ОК 10. Пользоваться профессиональной документацией на государственном и иностранном языках</p>	
<p>Знать:</p>	
<p>МР 02. приемы продуктивного общения и взаимодействия в процессе совместной деятельности, способность учитывать позиции других участников деятельности, эффективно разрешать конфликты</p> <p>ПР (б) 03. основные способы самоконтроля индивидуальных показателей здоровья, умственной и физической работоспособности, физического развития и физических качеств</p> <p>ОК 2. Осуществлять поиск, анализ и интерпретацию информации, необходимой для выполнения задач профессиональной деятельности</p> <p>ОК 3. Планировать и реализовывать собственное профессиональное и личностное развитие</p> <p>ОК 11. Использовать знания по финансовой грамотности, планировать предпринимательскую деятельность в профессиональной сфере</p>	<ul style="list-style-type: none"> - выполнение внеаудиторной самостоятельной работы - наблюдение за выполнением практических заданий - демонстрация правильного выполнения комплексов упражнений оздоровительной физической культуры

*Примечание: личностные результаты оцениваются неперсонифицированно по группе в целом.
Методы оценки: наблюдение, беседа.*

3. ОЦЕНКА ОСВОЕНИЯ УЧЕБНОЙ ДИСЦИПЛИНЫ (ПРЕДМЕТА)

3.1. Контроль и оценка освоения учебной дисциплины (предмета) по темам (разделам)

Элемент учебной	Формы и методы контроля
-----------------	-------------------------

дисциплины(предмета)	Текущий контроль		Промежуточная аттестация	
	Осваиваемые результаты	Метод контроля	Проверяемые результаты	Форма контроля
Раздел 1. Общая физическая подготовка				
Раздел I. Физическая культура и основы здорового образа жизни.				
Тема 1.1 Легкая атлетика	ЛР 01, ЛР 02, ЛР 07, ЛР 08, ЛР 10, ЛР 11, МР 01, МР 02, МР 04 ПР6 01 ПР6 02 ПР6 03 ПР6 04, ПР6 05, ОК 1-11	устный опрос, тестовые задания, оценка результатов выполнения практической работы, оценка результатов выполнения технических приемов и двигательных действия базовых видов спорта на учебно-тренировочных занятиях, в том числе в игровой и соревновательной деятельности, оценка выполнения контрольных нормативов	1. ЛР 05, ЛР 09, ЛР 11 МР 02 МР 03 ПР6 01 ПР6 02 ПР6 03 ПР6 04 ПР6 05 ПР6 06 2. ЛР 06, ЛР 08, ЛР 10 МР 02 МР 07 ПР6 01 ПР6 02 ПР6 03 ПР6 04 ПР6 05 ПР6 06	1 семестр – диф.зачет 2 семестр – диф.зачет
Тема 1.2 Гимнастика	ЛР 05, ЛР 06, ЛР 03, ЛР 10, ЛР 11, МР 01, МР 02, МР 04 ПР6 01 ПР6 02 ПР6 03 ПР6 04, ПР6 05, ОК 1-11	устный опрос, тестовые задания, оценка результатов выполнения практической работы, оценка результатов выполнения технических приемов и двигательных действия базовых видов спорта на учебно-тренировочных занятиях, в том числе в игровой и соревновательной деятельности, оценка выполнения контрольных нормативов	ЛР 05, ЛР 09, ЛР 11 МР 02 МР 03 ПР6 01 ПР6 02 ПР6 03 ПР6 04 ПР6 05 ПР6 06 ЛР 06, ЛР 08, ЛР 10 МР 02 МР 07 ПР6 01 ПР6 02 ПР6 03 ПР6 04 ПР6 05 ПР6 06	
Тема 1.3 Лыжная подготовка	ЛР 05, ЛР 06, ЛР 07, ЛР 08, ЛР 10, ЛР 11, МР 03, МР			

	02, МР 04 ПР6 01ПР6 02 ПР6 03 ПР6 04, ПР6 05, ОК 1-11			
Раздел 2. Спортивные игры				
Тема 2.1 Баскетбол	ЛР 05, ЛР 06, ЛР 07, ЛР 08, ЛР 09, ЛР 11, МР 01, МР 02, МР 04 МР 07 ПР6 01ПР6 02 ПР6 03 ПР6 04, ПР6 05, ОК 1-11			
Тема 2.1 Футбол	ЛР 05, ЛР 06, ЛР 07, ЛР 08, ЛР 10, ЛР 12, МР 01, МР 02, МР 03 МР 09 ПР6 01ПР6 02 ПР6 03 ПР6 04, ПР6 05, ОК 1-11			

Тема 2.2 Волейбол	ЛР 05, ЛР 06, ЛР 07, ЛР 08, ЛР 10, ЛР 11, МР 01, МР 02, МР 04 МР 08 ПР6 01 ПР6 02 ПР6 03 ПР6 04, ПР6 05, ОК 1-11			
-------------------	---	--	--	--

3.1.1. Методы и критерии оценивания

1. Устный опрос. Критерии оценивания.

Оценка 5 «отлично» - ответил на вопросы в объеме лекционного и дополнительного материала, дал полные грамотные ответы на все дополнительные вопросы.

Оценка 4 «хорошо» - грамотно изложил ответы на вопросы, но содержание и формулировки имеют отдельные неточности (допускается нечеткая формулировка определений), в полной мере ответил на заданные дополнительные вопросы.

Оценка 3 «удовлетворительно» - ответил на часть вопросов в объеме лекционного материала и ответил на часть дополнительных вопросов.

Оценка 2 «неудовлетворительно» - допустил ошибки в определении базовых понятий, исказил их смысл, не ответил на дополнительные вопросы.

2. Тестовое задание. Критерии оценивания.

Оценка 5 «отлично» - правильно выполнено 85 – 100 % заданий.

Оценка 4 «хорошо» - правильно выполнено 70 – 84 % заданий.

Оценка 3 «удовлетворительно» правильно выполнено 55 – 69 % заданий.

Оценка 2 «неудовлетворительно» - правильно выполнено 1 – 54 % заданий.

3. Практическая работа. Критерии оценивания.

Оценка 5 «отлично» - работа выполнена в полном объеме; учтены все требования к данной работе; самостоятельно поставлены цели и задачи работы, соответствующие заданной теме/проблеме; получены результаты в соответствии с поставленной целью.

Оценка 4 «хорошо» - выполнены требования к отметке «5», но были допущены два-три недочета; не более одной негрубой ошибки и одного недочета.

Оценка 3 «удовлетворительно» - работа выполнена не в полном объеме, но объем выполненной части работы позволяет получить часть результатов в соответствии с поставленной целью.

Оценка 2 «неудовлетворительно» - работа выполнена не полностью и объем выполненной части работы позволяет получить недостаточно результатов в соответствии с поставленной целью.

4. Оценка результатов выполнения технических приемов и двигательных действия базовых видов спорта на учебно-тренировочных занятиях, в том числе в игровой и соревновательной деятельности. Оценка выполнения контрольных нормативов. Критерии оценивания.

Физкультурно-оздоровительная деятельность.

Вид задания	оценка			
	5	4	3	2
Выполнение гимнастического комплекса упражнений: 1 утренней гимнастики; 2 производственной гимнастики; 3 ритмической гимнастики	упражнения выполнены технически правильно, уверенно, в соответствии с музыкальным сопровождением, эмоционально	упражнения выполнены технически правильно, в соответствии с музыкальным рисунком, но не совсем уверенно, менее эмоционально	упражнения выполнены правильно, но с напряжением и недостаточной амплитудой, допущены мелкие ошибки	упражнения выполнены с грубыми техническими ошибками, небрежно

Время на подготовку и выполнение:

Подготовка 15 минут

Выполнение 45мин

Всего 60 минут

Сдача контрольных нормативов по лыжной подготовке

Контрольные нормативы	юноши	девушки
Лыжи 100 м. с хода класс. Ход, сек.	25,5	26,5
Лыжи класс. стиль		
– 0,8 км., мин./сек.	-	4,50
– 1 км., мин./сек	5,25	-
Лыжи свободный ход		
– 0,8 км., мин./сек.	-	4,55
– 1 км., мин./сек.	5,35	-
Количество стартов	4	3

Время на подготовку и выполнение:

Подготовка 15 минут

Выполнение 45мин

Всего 60 минут

Сдача контрольных нормативов по легкой атлетике

Виды испытания	возраст, лет	оценка					
		юноши			девушки		
		5	4	3	5	4	3
бег 30 м, с	16	4.4 и выше	5.1 – 4.8	5.2 и ниже	4.8 и выше	5.9 – 5.3	6.1 и ниже
	17	4.3	5.0 – 4.7	5.2	4.8	5.9 – 5.3	6.1

Прыжки в длину с места	16	230 и выше	195 – 210	180 и ниже	210 и выше	170 – 190	160 и ниже
	17	240	205 - 220	190	210	170 - 190	160

Время на подготовку и выполнение:

Подготовка 15 минут

Выполнение 45мин

Всего 60 минут

Сдача контрольных нормативов по баскетболу

	отлично	хорошо	удовлетворительно
Штрафной бросок (10 попыток, кол.раз)	5	4	3
Бросок мяча в движении (10 попыток, кол. раз)	6	5	4

Время на подготовку и выполнение:

Подготовка 15 минут

Выполнение 20 мин

Всего 35 минут

Сдача контрольных нормативов по волейболу

	отлично	хорошо	удовлетворительно
верхняя передача мяча (количество раз)	15	11	9
передача мяча в парах (количество раз)	40	35	30

Время на подготовку и выполнение:

Подготовка 15 минут

Выполнение 30 мин

Всего 45 минут

Сдача контрольных нормативов по гимнастике

№ п/п	Виды испытаний	юноши		девушки	
		хорошо	отлично	хорошо	отлично
1.	Сгибание и разгибание рук в упоре лежа на полу (количество раз)	36	42	-	-
	Сгибание и разгибание рук в упоре на гимнастической скамейке (количество раз)	-	-	12	15
2.	Подтягивание на высокой перекладине (количество раз)	10	12	-	-
3.	Наклон стоя вперед с прямыми ногами (количество раз)	Достать пальцами пол	Достать ладонями пол	Достать пальцами пол	Достать ладоням и пол

4.	Поднимание туловища из положения лежа на спине, ноги зафиксированы (количество раз)	22	25	16	20
----	---	----	----	----	----

Время на подготовку и выполнение:

Подготовка 15 минут

Выполнение 45мин

Всего 60 минут

Сдача контрольных нормативов по футболу

№ п/п	Виды испытаний	юноши		девушки	
		хорошо	отлично	хорошо	отлично
1.	Попадание мяча в ворота ударами правой и левой ногой(5 раз правой,5 раз левой общее количество попаданий)	7	8	-	-
		-	-	6	7
2	Передача без остановки мяча в парах	8	10	-	-
		-	-	7	9

Время на подготовку и выполнение:

Подготовка 15 минут

Выполнение 30 мин

Всего 45 минут

4.КОНТРОЛЬНО-ОЦЕНОЧНЫЕ СРЕДСТВА ДЛЯ ПРОВЕДЕНИЯ ПРОМЕЖУТОЧНОЙ АТТЕСТАЦИИ

1.Дифференцированный зачёт

1. Форма проведения: выполнение практических заданий.

2.Условия выполнения

Время выполнения задания: 90 минут.

Оборудование спортивного зала: скамьи гимнастические, шведская стенка, сетка волейбольная, мячи волейбольные.

Технические средства обучения: нет.

Информационные источники:

1.Коротков, И.М. Физическая культура [Текст] / И.М. Коротков. – М.: Просвещение,2014- выполнение верхней передачи над собой 143с.

2.Уроки физической культуры в VII-VIII классах [Текст] : пособие для учителей [Текст] / Г.П. Богданов, Г.Н. Давыдова, С.М.Зверев и др.; под ред. Г.П. Богданова и Г.Б. Мейксона. – М.: Просвещение, 2013.-190с.

3.Уроки физической культуры в IX-X классах: пособие для учителей [Текст] / Ю.А. Барышников, Г.П. Богданов, Г.Н. Давыдова и др.; под ред. Г.П.

4.Физическая культура [Текст]: Примерная учеб. программа для высших учеб. заведений. – М., 2015.

5. Ильинич, В.И. Физическая культура студента и жизнь [Текст]: учебник для вузов / В.И. Ильинич. – М.: Гардарики, 2012. -366 с.

6. Туманян, Г.С. Здоровый образ жизни и физическое совершенствование [Текст]: учебное

пособие для студентов высших учебных заведений [Текст] / Г.С.Туманян М.: Издательский центр «Академия», 2014. – 336 с.

Требования охраны труда: выполнение требований безопасности во время выполнения спортивных упражнений (игр, элементов игры), норм санитарного законодательства.

3. Пакет материалов для проведения дифференцированного зачёта

3.1.Перечень тем, выносимых на дифференцированный зачёт:

- Легкая атлетика
- Гимнастика
- Волейбол

3.2.Перечень нормативов, выносимых на дифференцированный зачёт:

Вариант № 1

1	Координационные	челночный бег 3x10 м, с	16	7.3 и выше	8.0 – 7.7	8.2 и ниже	8.4 и выше	9.3 – 8.7	9.7 и ниже
			17	7.2	7.9 – 7.5	8.1	8.4	9.3 – 8.7	9.6
2	Скоростно-силовые	прыжки в длину с места, см	16	230 и выше	195 – 210	180 и ниже	210 и выше	170 – 190	160 и ниже
			17	240	205 - 220	190	210	170 - 190	160
3	Выносливость	6-минутный бег, м	16	1500 и выше	1300 – 1400	1100 и выше	1300 и выше	1050 – 1200	900 и ниже
			17	1500	1300 - 1400	1100	1300	1050 - 1200	900
4	Гибкость	наклон вперед из положения стоя, см	16	15 и выше	9 – 12	5 и ниже	20 и выше	12 – 14	7 и ниже
			17	15	9 - 12	5	20	12 - 14	7

Вариант № 2

1	Скоростные	бег 30 м, с	16	4.4 и выше	5.1 – 4.8	5.2 и ниже	4.8 и выше	5.9 – 5.3	6.1 и ниже
			17	4.3	5.0 – 4.7	5.2	4.8	5.9 – 5.3	6.1

2	Силовые	подтягивание: на высокой перекладине из виса, кол-во раз (юноши), на низкой перекладине из виса лежа, кол-во раз (девушки)	16	11 и выше	8 – 9	4 и ниже	18 и выше	13 – 15	6 и ниже
			17	12	9 - 10	4	18	13 - 15	6
3	Выносливость	6-минутный бег, м	16	1500 и выше	1300 – 1400	1100 и выше	1300 и выше	1050 – 1200	900 и ниже
			17	1500	1300 - 1400	1100	1300	1050 - 1200	900
4	Координационные	челночный бег 3x10 м, с	16	7.3 и выше	8.0 – 7.7	8.2 и ниже	8.4 и выше	9.3 – 8.7	9.7 и ниже
			17	7.2	7.9 – 7.5	8.1	8.4	9.3 – 8.7	9.6

Оценка запланированных результатов по учебной дисциплине (предмету)

Результаты обучения (элементы)	Показатели оценки результата
Личностные: ЛР 09, ЛР11	Наблюдение
Метапредметные: МР 02, МР 03	- владение приемами продуктивного общения и взаимодействия в процессе совместной деятельности, способность учитывать позиции других участников деятельности, эффективно разрешать конфликты
Предметные: ПРБ 01-06	-демонстрация правильного выполнения комплексов упражнений оздоровительной физической культуры - выполнение практических заданий - сдача контрольных нормативов
Ок 01-05, Ок 10	- понимает сущность и социальную значимость своей будущей профессии, проявляет к ней устойчивый интерес

	<ul style="list-style-type: none"> - организывает собственную деятельность, определяет методы решения профессиональных задач, оценивает их эффективность и качество - оценивает риски и принимает решения в нестандартных ситуациях - осуществляет поиск, анализ и оценку информации, необходимой для постановки и решения профессиональных задач, профессионального и личностного развития - выполнение норм техники безопасности
--	--

4. Зачетная ведомость

2. Дифференцированный зачёт

1. Форма проведения: выполнение практических заданий.

2. Условия выполнения

Время выполнения задания: 90 минут.

Оборудование спортивного зала: оборудование по видам спорта.

Технические средства обучения: нет.

Информационные источники:

1. Коротков, И.М. Физическая культура [Текст] / И.М. Коротков. – М.: Просвещение, 2014- выполнение верхней передачи над собой 143с.

2. Уроки физической культуры в VII-VIII классах [Текст] : пособие для учителей [Текст] / Г.П. Богданов, Г.Н. Давыдова, С.М. Зверев и др.; под ред. Г.П. Богданова и Г.Б. Мейксона. – М.: Просвещение, 2013.-190с.

3. Уроки физической культуры в IX-X классах: пособие для учителей [Текст] / Ю.А. Барышников, Г.П. Богданов, Г.Н. Давыдова и др.; под ред. Г.П.

4. Физическая культура [Текст]: Примерная учеб. программа для высших учеб. заведений. – М., 2015.

5. Ильинич, В.И. Физическая культура студента и жизнь [Текст]: учебник для вузов / В.И. Ильинич. – М.: Гардарики, 2012. -366 с.

6. Туманян, Г.С. Здоровый образ жизни и физическое совершенствование [Текст]: учебное пособие для студентов высших учебных заведений [Текст] / Г.С. Туманян М.: Издательский центр «Академия», 2014. – 336 с.

Требования охраны труда: выполнение требований безопасности во время выполнения спортивных упражнений (игр, элементов игры), норм санитарного законодательства.

3. Пакет материалов для проведения дифференцированного зачёта

3.1. Перечень тем, выносимых на дифференцированный зачёт:

- Легкая атлетика
- Гимнастика
- Волейбол
- Баскетбол
- Футбол.

3.2. Перечень вопросов/нормативов, выносимых на дифференцированный зачёт:

1. Сдача контрольных нормативов по баскетболу

	отлично	хорошо	удовлетворительно
Штрафной бросок (10 попыток, кол.раз)	5	4	3
Бросок мяча в движении (10 попыток, кол. раз)	6	5	4

Время на подготовку и выполнение:

Подготовка 10 минут

Выполнение 10 мин

Всего 20 минут

2.Сдача контрольных нормативов по футболу

№ п/п	Виды испытаний	юноши		девушки	
		хорошо	отлично	хорошо	отлично
1.	Попадание мяча в ворота ударами правой и левой ногой(5 раз правой,5 раз левой общее количество попаданий)	7	8	-	-
		-	-	6	7
2	Передача без остановки мяча в парах	8	10	-	-
		-	-	7	9

Время на подготовку и выполнение:

Подготовка 10 минут

Выполнение 10 мин

Всего 20 минут

3. Перечень практико - теоретических заданий

Техника безопасности при занятиях легкой атлетикой

Беговые и прыжковые упражнения.

Бега на короткие, средние и длинные дистанции.

Прыжки в длину и в высоту.

Метание гранаты.

Техника безопасности во время занятий гимнастикой

Строевые упражнения

Построения и перестроения

Упражнения для профилактики профессиональных заболеваний (упражнения в чередовании напряжения с расслаблением, упражнения для коррекции нарушений осанки, упражнения на внимание, висы и упоры, упражнения у гимнастической стенки).

Упражнения для коррекции зрения.

Комплексы упражнений вводной и производственной гимнастики.

Теория лыжной подготовки. Преодоление подъемов и препятствий. Переход с хода на ход в зависимости от условий дистанции и состояния лыжни. Элементы тактики лыжных гонок: распределение сил, лидирование, обгон, финиширование и др. Основные элементы тактики в

лыжных гонках. Правила соревнований. Техника безопасности при занятиях лыжным спортом. Первая помощь при травмах и обморожениях.

Правила спортивных игр (на выбор преподавателя из утвержденного перечня). Индивидуальные действия игроков в защите и нападении. Командные действия игроков в защите и нападении.

Упражнения на скоростную выносливость.

Оценка запланированных результатов по учебной дисциплине (предмету)

Результаты обучения (элементы)	Показатели оценки результата
Личностные: ЛР 06, ЛР 08, ЛР 10	Наблюдение
Метапредметные: МР 02 МР 07	- владение приемами продуктивного общения и взаимодействия в процессе совместной деятельности, способность учитывать позиции других участников деятельности, эффективно разрешать конфликты - владение приемами самооценки
Предметные: ПР6 01 ПР6 02 ПР6 03 ПР6 04 ПР6 05 ПР6 06	-демонстрация правильного выполнения комплексов упражнений оздоровительной физической культуры - выполнение практических заданий - сдача контрольных нормативов
Ок 06, 07,10	- умение работать в коллективе и команде, взаимодействовать с руководством, коллегами и социальными партнерами - умение ставить цели, мотивировать деятельность обучающихся, организовывать и контролировать их работу с принятием на себя ответственности за качество образовательного процесса - умение осуществлять профилактику травматизма, обеспечивать охрану жизни и здоровья детей

4. Зачетная ведомость

МИНИСТЕРСТВО ПРОФЕССИОНАЛЬНОГО ОБРАЗОВАНИЯ
И ЗАНЯТОСТИ НАСЕЛЕНИЯ ПРИМОРСКОГО КРАЯ

**краевое государственное автономное
профессиональное образовательное учреждение
«Дальнегорский индустриально-технологический колледж»**

**КОМПЛЕКТ КОНТРОЛЬНО-ОЦЕНОЧНЫХ СРЕДСТВ
УЧЕБНОЙ ДИСЦИПЛИНЫ(ПРЕДМЕТА)
ОБЩЕОБРАЗОВАТЕЛЬНОГО ЦИКЛА**

ОУП.07 ОСНОВЫ БЕЗПАСНОСТИ ЖИЗНЕДЕЯТЕЛЬНОСТИ

для специальности

23. 02. 07. Техническое обслуживание и ремонт двигателей, систем и агрегатов автомобилей

Дальнегорск, 2022 год

Комплект контрольно-оценочных средств разработан на основе Федерального государственного образовательного стандарта среднего профессионального образования по специальности СПО 23. 02. 07.Техническое обслуживание и ремонт двигателей, систем и агрегатов автомобилей учебной дисциплины (предмета) (далее – дисциплина) «Основы безопасности жизнедеятельности».

Разработчики:

Организация-разработчик: КГА ПОУ «ДИТК»

Разработчик: Пирогов Михаил Михайлович, преподаватель – организатор ОБЖ.

ОДОБРЕН

цикловой методической комиссией

Протокол № 1

от «05» сентября 2022 г.

Председатель: Яковцева О. А.

СОДЕРЖАНИЕ

1. Паспорт комплекта контрольно-оценочных средств
2. Результаты освоения учебной дисциплины (предмета), подлежащие проверке
3. Оценка освоения учебной дисциплины(предмета)
 - 3.1.Контроль и оценка освоения учебной дисциплины (предмета) по темам (разделам)
 - 3.1.1 Методы и критерии оценивания
 - 3.2.Контрольно – оценочные средства для входного контроля по дисциплине (предмету)
4. Контрольно-оценочные средства для проведения промежуточной аттестации
 - 4.1. Пакет материалов
 - 4.2. Критерии оценки

1. ПАСПОРТ КОМПЛЕКТА КОНТРОЛЬНО-ОЦЕНОЧНЫХ СРЕДСТВ

В результате освоения учебной дисциплины (предмета) «Основы безопасности жизнедеятельности» обучающийся должен обладать предусмотренными ФГОС по специальности СПО 23. 02. 07. Техническое обслуживание и ремонт двигателей, систем и агрегатов автомобилей следующими умениями, знаниями, которые формируют профессиональную компетенцию, и общими компетенциями.

Обучающийся должен знать:

ЛР 01	развитие личностных, в том числе духовных и физических, качеств, обеспечивающих защищенность жизненно важных интересов личности от внешних и внутренних угроз
ЛР 06	освоение приемов действий в опасных и чрезвычайных ситуациях природного, техногенного и социального характера
МР 11	освоение знания устройства и принципов действия бытовых приборов и других технических средств, используемых в повседневной жизни
ПР601	сформированность представлений о культуре безопасности жизнедеятельности, в том числе о культуре экологической безопасности как жизненно важной социально-нравственной позиции личности, а также средстве, повышающем защищенность личности, общества и государства от внешних и внутренних угроз, включая отрицательное влияние человеческого фактора
ПР603	сформированность представлений о необходимости отрицания экстремизма, терроризма, других действий противоправного характера, а также асоциального поведения
ПР604	сформированность представлений о здоровом образе жизни как о средстве обеспечения духовного, физического и социального благополучия личности
ПР605	освоение знания распространенных опасных и чрезвычайных ситуаций природного, техногенного и социального характера
ПР606	освоение знания факторов, пагубно влияющих на здоровье человека
ПР610	получение и освоение знания основ обороны государства и воинской службы: законодательства об обороне государства и воинской обязанности граждан; прав и обязанностей гражданина до призыва, во время призыва и прохождения военной службы, уставных отношений, быта военнослужащих, порядка несения службы и воинских ритуалов, строевой, огневой и тактической подготовки
ПР611	освоение знания основных видов военно-профессиональной деятельности, особенностей прохождения военной службы по призыву и контракту, увольнения с военной службы и пребывания в запасе

Обучающийся должен уметь:

ЛР 02	готовность к служению Отечеству, его защите
ЛР 03	формирование потребности соблюдать нормы здорового образа жизни, осознанно выполнять правила безопасности жизнедеятельности
ЛР 04	исключение из своей жизни вредных привычек (курения, пьянства и т. д.)
ЛР 05	воспитание ответственного отношения к сохранению окружающей природной среды, личному здоровью, как к индивидуальной и общественной ценности
МР 01	овладение умениями формулировать личные понятия о безопасности; анализировать причины возникновения опасных и чрезвычайных ситуаций; обобщать и сравнивать последствия опасных и чрезвычайных ситуаций; выявлять причинно-следственные связи опасных ситуаций и их влияние на безопасность жизнедеятельности человека
МР 02	овладение навыками самостоятельно определять цели и задачи по безопасному поведению в повседневной жизни и в различных опасных и чрезвычайных ситуациях, выбирать средства реализации поставленных целей, оценивать результаты своей деятельности в обеспечении личной безопасности
МР 03	формирование умения воспринимать и перерабатывать информацию, генерировать идеи, моделировать индивидуальные подходы к обеспечению личной безопасности в повседневной жизни и в чрезвычайных ситуациях
МР 04	приобретение опыта самостоятельного поиска, анализа и отбора информации в области безопасности жизнедеятельности с использованием различных источников и новых информационных технологий
МР 05	развитие умения выражать свои мысли и способности слушать собеседника, понимать его точку зрения, признавать право другого человека на иное мнение
МР 06	формирование умений взаимодействовать с окружающими, выполнять различные социальные роли вовремя и при ликвидации последствий чрезвычайных ситуаций
МР 07	формирование умения предвидеть возникновение опасных ситуаций по характерным признакам их появления, а также на основе анализа специальной информации, получаемой из различных источников
МР 08	развитие умения применять полученные теоретические знания на практике: принимать обоснованные решения и вырабатывать план действий в конкретной опасной ситуации с учетом реально складывающейся обстановки и индивидуальных возможностей
МР 09	формирование умения анализировать явления и события природного, техногенного и социального характера, выявлять причины их возникновения и возможные последствия, проектировать модели личного безопасного поведения
МР 10	развитие умения информировать о результатах своих наблюдений, участвовать в дискуссии, отстаивать свою точку зрения, находить компромиссное решение в различных ситуациях
МР 12	приобретение опыта локализации возможных опасных ситуаций, связанных с нарушением работы технических средств и правил их эксплуатации;
МР 13	формирование установки на здоровый образ жизни

MP 14	развитие необходимых физических качеств: выносливости, силы, ловкости, гибкости, скоростных качеств, достаточных для того, чтобы выдерживать необходимые умственные и физические нагрузки
ПРу02	получение знания основ государственной системы, российского законодательства, направленного на защиту населения от внешних и внутренних угроз
ПРу07	развитие знания основных мер защиты (в том числе в области гражданской обороны) и правил поведения в условиях опасных и чрезвычайных ситуаций
ПРу08	формирование умения предвидеть возникновение опасных и чрезвычайных ситуаций по характерным для них признакам, а также использовать различные информационные источники
ПРу09	развитие умения приметать полученные знания в области безопасности на практике, проектировать модели личного безопасного поведения в повседневной жизни и в различных опасных и чрезвычайных ситуациях
ПРу12	владение основами медицинских знаний и оказания первой помощи пострадавшим при неотложных состояниях (травмах, отравлениях и различных видах поражений), включая знания об основных инфекционных заболеваниях и их профилактике

Формируемые ОК:

- ОК 01. Выбирать способы решения задач профессиональной деятельности применительно к различным контекстам;
- ОК 02. Использовать современные средства поиска, анализа и интерпретации информации, и информационные технологии для выполнения задач профессиональной деятельности;
- ОК 03. Планировать и реализовывать собственное профессиональное и личностное развитие, предпринимательскую деятельность в профессиональной сфере, использовать знания по финансовой грамотности в различных жизненных ситуациях;
- ОК 04. Эффективно взаимодействовать и работать в коллективе и команде;
- ОК 05. Осуществлять устную и письменную коммуникацию на государственном языке Российской Федерации с учетом особенностей социального и культурного контекста;
- ОК 06. Проявлять гражданско-патриотическую позицию, демонстрировать осознанное поведение на основе традиционных общечеловеческих ценностей, в том числе с учетом гармонизации межнациональных и межрелигиозных отношений, применять стандарты антикоррупционного поведения;
- ОК 07. Содействовать сохранению окружающей среды, ресурсосбережению, применять знания об изменении климата, принципы бережливого производства, эффективно действовать в чрезвычайных ситуациях;
- ОК 08. Использовать средства физической культуры для сохранения и укрепления здоровья в процессе профессиональной деятельности и поддержания необходимого уровня физической подготовленности;
- ОК 09. Пользоваться профессиональной документацией на государственном и иностранном языках.

Формой промежуточной аттестации по учебной дисциплине (предмету) является: дифференцированный зачёт.

2. РЕЗУЛЬТАТЫ ОСВОЕНИЯ УЧЕБНОЙ ДИСЦИПЛИНЫ (ПРЕДМЕТА), ПОДЛЕЖАЩИЕ ПРОВЕРКЕ

В результате аттестации по учебной дисциплине (предмету) осуществляется комплексная проверка следующих умений и знаний, а также динамика формирования общих компетенций:

Результаты обучения: умения, знания и общие компетенции	Показатели оценки результата
Уметь:	
ЛР 02 готовность к служению Отечеству, его защите ОК 2,6	- проявление активной гражданской позиции - уважение общечеловеческих и культурных ценностей - демонстрация готовности к исполнению воинского долга
ЛР 03. формирование потребности соблюдать нормы здорового образа жизни, осознанно выполнять правила безопасности жизнедеятельности ОК 7	- выявляет факторы, влияющие на здоровье, разрушающее здоровье, планирует режим дня, выявляет условия обеспечения рационального питания, планирует режима труда и отдыха
ЛР 04. исключение из своей жизни вредных привычек (курения, пьянства и т. д.) ОК 7,8	- формирование знаний о здоровье и здоровом образе жизни
ЛР 05. воспитание ответственного отношения к сохранению окружающей природной среды, личному здоровью, как к индивидуальной и общественной ценности ОК 6,7	- воспитание у обучающихся ценностного отношения к здоровью и человеческой жизни
МР01. овладение умениями формулировать личные понятия о безопасности; анализировать причины возникновения опасных и чрезвычайных ситуаций; обобщать и сравнивать последствия опасных и чрезвычайных ситуаций; выявлять причинно-следственные связи опасных ситуаций и их влияние на безопасность жизнедеятельности человека ОК 8	- понимание и умение оценивать свои возможности и согласовывать действия в опасных и чрезвычайных ситуациях с прогнозируемыми результатами, определять их способы, контролировать и корректировать их в соответствии с изменениями обстановки
МР02. овладение навыками самостоятельно определять цели и задачи по безопасному поведению в повседневной жизни и в различных опасных и чрезвычайных ситуациях, выбирать средства реализации	- использование в практической деятельности и повседневной жизни навыков познавательной, учебно-исследовательской и проектной деятельности, умениями в разрешении проблем, способность и готовность к самостоятельному поиску способов решения практических задач,

<p>поставленных целей, оценивать результаты своей деятельности в обеспечении личной безопасности</p> <p>ОК 2,3</p>	<p>применению различных методов познания</p>
<p>МР03. формирование умения воспринимать и перерабатывать информацию, генерировать идеи, моделировать индивидуальные подходы к обеспечению личной безопасности в повседневной жизни и в чрезвычайных ситуациях</p> <p>ОК 4,5</p>	<p>- нахождение и применение необходимой информации по основам безопасности жизнедеятельности, включая таблицы, схемы, статистические материалы и ресурсы Интернета, для правильной критической оценки вопросов безопасности жизнедеятельности, получаемой из различных источников информации</p>
<p>МР 04. приобретение опыта самостоятельного поиска, анализа и отбора информации в области безопасности жизнедеятельности с использованием различных источников и новых информационных технологий</p> <p>ОК 1,4</p>	<p>- нахождение и применение необходимой информации по основам безопасности жизнедеятельности, включая таблицы, схемы, статистические материалы и ресурсы Интернета, для правильной критической оценки вопросов безопасности жизнедеятельности, получаемой из различных источников информации</p>
<p>МР05. развитие умения выражать свои мысли и способности слушать собеседника, понимать его точку зрения, признавать право другого человека на иное мнение</p> <p>ОК 1,3,5</p>	<p>- понимание и умение оценивать свои возможности и согласовывать действия в опасных и чрезвычайных ситуациях с прогнозируемыми результатами, определять их способы, контролировать и корректировать их в соответствии с изменениями обстановки</p>
<p>МР 06. формирование умений взаимодействовать с окружающими, выполнять различные социальные роли вовремя и при ликвидации последствий чрезвычайных ситуаций</p> <p>ОК 3,6,7</p>	<p>- использование в практической деятельности и повседневной жизни навыков познавательной, учебно-исследовательской и проектной деятельности, умениями в разрешении проблем, способность и готовность к самостоятельному поиску способов решения практических задач, применению различных методов познания</p>
<p>МР07. формирование умения предвидеть возникновение опасных ситуаций по характерным признакам их появления, а также на основе анализа специальной информации, получаемой из различных источников</p> <p>ОК 8,7,9</p>	<p>- использование в практической деятельности и повседневной жизни навыков познавательной, учебно-исследовательской и проектной деятельности, умениями в разрешении проблем, способность и готовность к самостоятельному поиску способов решения практических задач, применению различных методов познания</p>
<p>МР 08. развитие умения применять полученные теоретические знания на практике: принимать обоснованные</p>	<p>- понимание и умение оценивать свои возможности и согласовывать действия в опасных и чрезвычайных ситуациях с прогнозируемыми</p>

<p>решения и вырабатывать план действий в конкретной опасной ситуации с учетом реально складывающейся обстановки и индивидуальных возможностей ОК 5,8</p>	<p>результатами, определять их способы, контролировать и корректировать их в соответствии с изменениями обстановки</p>
<p>МР 09. формирование умения анализировать явления и события природного, техногенного и социального характера, выявлять причины их возникновения и возможные последствия, проектировать модели личного безопасного поведения ОК 4,6</p>	<p>- понимание и умение оценивать свои возможности и согласовывать действия в опасных и чрезвычайных ситуациях с прогнозируемыми результатами, определять их способы, контролировать и корректировать их в соответствии с изменениями обстановки</p>
<p>МР 10. развитие умения информировать о результатах своих наблюдений, участвовать в дискуссии, отстаивать свою точку зрения, находить компромиссное решение в различных ситуациях ОК 2,3,4</p>	<p>- нахождение и применение необходимой информации по основам безопасности жизнедеятельности, включая таблицы, схемы, статистические материалы и ресурсы Интернета, для правильной критической оценки вопросов безопасности жизнедеятельности, получаемой из различных источников информации</p>
<p>МР 12. приобретение опыта локализации возможных опасных ситуаций, связанных с нарушением работы технических средств и правил их эксплуатации ОК 3,4,</p>	<p>- использование в практической деятельности и повседневной жизни навыков познавательной, учебно-исследовательской и проектной деятельности, умениями в разрешении проблем, способность и готовность к самостоятельному поиску способов решения практических задач, применению различных методов познания</p>
<p>МР 13. формирование установки на здоровый образ жизни ОК 7,8</p>	<p>- формирование знаний о здоровье и здоровом образе жизни</p>
<p>МР 14. развитие необходимых физических качеств: выносливости, силы, ловкости, гибкости, скоростных качеств, достаточных для того, чтобы выдерживать необходимые умственные и физические нагрузки ОК 1,7,8</p>	<p>- формирование знаний о здоровье и здоровом образе жизни</p>
<p>ПР602. получение знания основ государственной системы, российского законодательства,</p>	<p>- освоение системы знаний по основам безопасности жизнедеятельности, в том числе культуры безопасности жизнедеятельности,</p>

<p>направленного на защиту населения от внешних и внутренних угроз ОК 4,5,8</p>	<p>самостоятельности, инициативности, способности к успешной социализации в обществе, гражданской ответственности и правового самосознания, аспектов глобальных проблем человечества, стоящих перед ним и путях их решения</p>
<p>ПР607. развитие знания основных мер защиты (в том числе в области гражданской обороны) и правил поведения в условиях опасных и чрезвычайных ситуаций ОК 1,2,3</p>	<p>- овладение умениями сочетать глобальный, региональный и локальный подходы для описания и анализа безопасного поведения в чрезвычайных ситуациях</p>
<p>ПР608. формирование умения предвидеть возникновение опасных и чрезвычайных ситуаций по характерным для них признакам, а также использовать различные информационные источники ОК 1,2</p>	<p>- овладение умениями сочетать глобальный, региональный и локальный подходы для описания и анализа безопасного поведения в чрезвычайных ситуациях</p>
<p>ПР609 развитие умения применять полученные знания в области безопасности на практике, проектировать модели личного безопасного поведения в повседневной жизни и в различных опасных и чрезвычайных ситуациях ОК 2,3,4</p>	<p>- освоение системы знаний по основам безопасности жизнедеятельности, в том числе культуры безопасности жизнедеятельности, самостоятельности, инициативности, способности к успешной социализации в обществе, гражданской ответственности и правового самосознания, аспектов глобальных проблем человечества, стоящих перед ним и путях их решения</p>
<p>ПР612. владение основами медицинских знаний и оказания первой помощи пострадавшим при неотложных состояниях (травмах, отравлениях и различных видах поражений), включая знания об основных инфекционных заболеваниях и их профилактике ОК 3,7</p>	<p>- знание основ медицинских знаний (в том числе в области гражданской обороны) и правил поведения в опасных условиях и чрезвычайных ситуациях</p>
<p>Знать:</p>	
<p>ЛР 01. развитие личностных, в том числе духовных и физических, качеств, обеспечивающих защищенность жизненно важных интересов личности от внешних и внутренних угроз ОК 1,2,3</p>	<p>- развитие волевых, эстетических, нравственных, гуманистических качеств, мировоззрения и как результат – формирование всесторонне гармонично развитой личности</p>

<p>ЛР 06. освоение приемов действий в опасных и чрезвычайных ситуациях природного, техногенного и социального характера ОК 3,8</p>	<p>- формирование представлений о безопасном поведении человека в опасных и чрезвычайных ситуациях природного, техногенного и социального характера</p>
<p>МР 11. освоение знания устройства и принципов действия бытовых приборов и других технических средств, используемых в повседневной жизни ОК 5,6,9</p>	<p>- формирование у обучающихся гражданской ответственности и правового самосознания, духовности и культуры, в том числе культуры безопасности жизнедеятельности, самостоятельности, инициативности, способности к успешной социализации в обществе</p>
<p>ПР601. сформированность представлений о культуре безопасности жизнедеятельности, в том числе о культуре экологической безопасности как жизненно важной социально-нравственной позиции личности, а также средстве, повышающем защищенность личности, общества и государства от внешних и внутренних угроз, включая отрицательное влияние человеческого фактора ОК 1,3,7,8,9</p>	<p>- освоение системы знаний по основам безопасности жизнедеятельности, в том числе культуры безопасности жизнедеятельности, самостоятельности, инициативности, способности к успешной социализации в обществе, гражданской ответственности и правового самосознания, аспектов глобальных проблем человечества, стоящих перед ним и путей их решения</p>
<p>ПР603. сформированность представлений о необходимости отрицания экстремизма, терроризма, других действий противоправного характера, а также асоциального поведения ОК 1,2,3,9</p>	<p>- овладение умениями бдительности по предотвращению актов экстремизма и терроризма</p>
<p>ПР604. сформированность представлений о здоровом образе жизни как о средстве обеспечения духовного, физического и социального благополучия личности ОК 1,2</p>	<p>- потребности в соблюдении здорового образа жизни</p>
<p>ПР605. освоение знания распространенных опасных и чрезвычайных ситуаций природного, техногенного и социального характера ОК 2,3,8</p>	<p>- освоение системы знаний по основам безопасности жизнедеятельности, в том числе культуры безопасности жизнедеятельности, самостоятельности, инициативности, способности к успешной социализации в обществе, гражданской ответственности и правового самосознания, аспектов глобальных проблем</p>

	человечества, стоящих перед ним и путях их решения
ПР606. освоение знания факторов, пагубно влияющих на здоровье человека ОК 3,9	потребности в соблюдении здорового образа жизни
ПРу10. получение и освоение знания основ обороны государства и воинской службы: законодательства об обороне государства и воинской обязанности граждан; прав и обязанностей гражданина до призыва, во время призыва и прохождения военной службы, уставных отношений, быта военнослужащих, порядка несения службы и воинских ритуалов, строевой, огневой и тактической подготовки ОК 1,2,3,8	- проявление активной гражданской позиции - уважение общечеловеческих и культурных ценностей демонстрация готовности к исполнению воинского долга
ПРу11 освоение знания основных видов военно-профессиональной деятельности, особенностей прохождения военной службы по призыву и контракту, увольнения с военной службы и пребывания в запасе ОК 1,2,3,8	- проявление активной гражданской позиции - уважение общечеловеческих и культурных ценностей - демонстрация готовности к исполнению воинского долга

3.ОЦЕНКА ОСВОЕНИЯ УЧЕБНОЙ ДИСЦИПЛИНЫ (ПРЕДМЕТА)

3.1. Контроль и оценка освоения учебной дисциплины (предмета) по темам (разделам)

Элемент учебной дисциплины(предмет а)	Формы и методы контроля			
	Текущий контроль		Промежуточная аттестация	
	Осваиваемые результаты	Метод контроля	Проверяемые результаты	Форма контроля
Тема 1 Обеспечение личной безопасности и сохранение здоровья	ПР604, ПР606, ПР612, МР13,	Устный опрос Самостоятельная работа Практическая	МР 02 - 04, 13 ПР 6 03 - 06, 10, 12	2 семестр – дифференцированный зачёт

	МР14, ОК 1-9	работа	ОК 1-9	
Тема 2 Государственная система обеспечения безопасности населения	ПР601, ПР603, ПР605, ПР607, ПР608, ПР609, МР01, МР02, МР03, МР06, МР07, МР09, МР11, ОК 1-9	Устный опрос Самостоятельн ая работа Практическая работа		
Тема 3 Основы обороны государства и воинская обязанность	ПР602, ПРБ10, ПРБ11, МР 03, ОК1-9	Устный опрос Практическая работа		
Тема 4 Основы медицинских знаний	ПР604, ПР606, ПРБ12, МР 13, МР 14, ОК 1-9	Устный опрос Практическая работа		

3.1.1. Методы и критерии оценивания

1. Устный опрос. Критерии оценивания.

Оценка 5 «отлично» - ответил на вопросы в объеме лекционного и дополнительного материала, дал полные грамотные ответы на все дополнительные вопросы.

Оценка 4 «хорошо» - грамотно изложил ответы на вопросы, но содержание и формулировки имеют отдельные неточности (допускается нечеткая формулировка определений), в полной мере ответил на заданные дополнительные вопросы.

Оценка 3 «удовлетворительно» - ответил на часть вопросов в объеме лекционного материала и ответил на часть дополнительных вопросов.

Оценка 2 «неудовлетворительно» - допустил ошибки в определении базовых понятий, исказил их смысл, не ответил на дополнительные вопросы

2. Самостоятельная работа. Критерии оценивания.

Оценка 5 «отлично» - работа выполнена в полном объеме; учтены все требования к данной работе; самостоятельно поставлены цели и задачи работы, соответствующие заданной теме/проблеме; получены результаты в соответствии с поставленной целью; работа оформлена аккуратно и грамотно.

Оценка 4 «хорошо» - выполнены требования к отметке «5», но были допущены два-три недочета; не более одной негрубой ошибки и одного недочета.

Оценка 3 «удовлетворительно» - работа выполнена не в полном объеме, но объем выполненной части работы позволяет получить часть результатов в соответствии с поставленной целью.

Оценка 2 «неудовлетворительно» - работа выполнена не полностью и объем выполненной части работы позволяет получить недостаточно результатов в соответствии с поставленной целью.

3. Практическая работа. Критерии оценивания.

Оценка 5 «отлично» - работа выполнена в полном объеме, с соблюдением алгоритма выполнения: последовательности проведения измерений, заполнения таблиц, графиков и др.; правильно и аккуратно выполнены все записи, таблицы, рисунки, чертежи, графики, вычисления; получены результаты в соответствии с поставленной целью.

Оценка 4 «хорошо» - выполнены требования к отметке «5», но были допущены два-три недочета; не более одной негрубой ошибки и одного недочета.

Оценка 3 «удовлетворительно» - работа выполнена не в полном объеме, но объем выполненной части работы позволяет получить часть результатов в соответствии с поставленной целью.

Оценка 2 «неудовлетворительно» - работа выполнена не полностью и объем выполненной части работы не позволяет получить никаких результатов в соответствии с поставленной целью.

4. КОНТРОЛЬНО-ОЦЕНОЧНЫЕ СРЕДСТВА ДЛЯ ПРОВЕДЕНИЯ ПРОМЕЖУТОЧНОЙ АТТЕСТАЦИИ

1. Дифференцированный зачёт

1. Форма проведения: письменная, тесты и задания с развернутым ответом.

2. Условия выполнения

Время выполнения задания: 90 минут

Оборудование учебного кабинета: материалы дифференцированного зачета, комплект учебно-наглядных пособий, комплект электронных видеоматериалов, задания для дифференцированного зачета, посадочные места по количеству обучающихся.

Технические средства обучения: нет.

Информационные источники:

1. Косолапова Н.В., Прокопенко Н.А. Основы безопасности жизнедеятельности: учебник для студентов профессиональных образовательных организаций, осваивающих профессии и специальности СПО.–М., 2017

2. Косолапова Н.В. и др. Безопасность жизнедеятельности: учебник для студентов профессиональных образовательных организаций, осваивающих профессии и специальности СПО. – М., 2017

3. Косолапова Н.В. и др. Безопасность жизнедеятельности. Практикум: учеб. пособие для студентов профессиональных образовательных организаций, осваивающих профессии и специальности СПО.– М., 2017

Требования охраны труда: соблюдение СанПиН.

3. Пакет материалов для проведения дифференцированного зачёта

3.1. Перечень тем, контролируемых в ходе промежуточной аттестации.

Тема 1. Обеспечение личной безопасности и сохранение здоровья

Тема 2. Государственная система обеспечения безопасности населения

Тема 3. Основы обороны государства и воинская обязанность

Тема 4. Основы медицинских знаний

3.2. Образцы заданий для дифференцированного зачета

Задания для обучающихся

Часть А

1. Кто является Верховным главнокомандующим ВС РФ

- а) Министр обороны РФ;
- б) Начальник Генштаба РФ;
- в) Генералиссимус;
- г) Президент РФ

2. К видам ВС РФ относятся:

- а) ракетные войска стратегического назначения, артиллерийский войска, войска ПВО, мотострелковые войска;
- б) сухопутные войска, ВВС, ВМФ;
- в) сухопутные войска, ВДВ, танковые войска;

3. Вооруженные силы – это

- а) вооруженная организация государства, одно из важнейших орудий политической власти;
- б) составная часть государства, защищающая его рубежи от нападения противника, владеющая современной военной техникой и вооружением;
- в) вооруженная система государства, обеспечивающая защиту его интересов, и находящаяся в постоянной боеготовности для отпора возможной агрессии со стороны другого государства;

4. Боевые традиции – это

- а) правила и требования к несению военной службы и выполнению боевых задач;
- б) исторически сложившиеся в армии и на флоте, и передающиеся из поколения в поколение правила, обычаи и нормы поведения военнослужащих, связанные с образцовым выполнением боевых задач и несением воинской службы.
- в) специальные нормы, предъявляемые к психологическим и нравственным качествам военнослужащих в период прохождения военной службы;

5. Закрепление за военнослужащим вооружений и военной техники осуществляется

- а) после приведения его к военной присяге;
- б) после месячного изучения военной техники, находящейся на вооружении воинского подразделения;
- в) после принятия от вновь прибывших военнослужащих зачетов по знанию вооружения и военной техники;

6. Под увольнением с военной службы понимается

- а) установленное законом освобождение от дальнейшего несения службы в рядах ВС РФ, других войсках, воинских формированиях и органах;
- б) снятие военнослужащего со всех видов довольствия;
- в) убытие военнослужащего в краткосрочный отпуск;

Часть В

1. Соотнесите воинские звания и погоны ВС РФ



1. а. Полковник;
- б. Генерал-лейтенант;
- в. Младший лейтенант;
- г. Лейтенант;
- д. Младший сержант.

2. Заполните пропуски в предложениях

а) Система официально принятых в государстве взглядов на подготовку к вооруженной защите и вооруженную защиту Российской Федерации - _____

б) Специальный воинский контингент в составе ВС РФ, созданный для участия в деятельности по поддержанию или восстановлению международного мира и безопасности - _____

в) Составная часть вида вооружённых сил, включающая воинские формирования, которые имеют свойственные только им основное вооружение и военную технику, а также способы их боевого применения - _____

3. Заполните пропуски в предложении.

Попытки дестабилизировать обстановку в отдельных государствах и регионах и подорвать _____ стабильность, относится к основной _____ военной опасности:

Часть С

1. Оцените значение дружбы и войскового товарищества для боевой готовности и боеспособности подразделений Вооруженных Сил Российской Федерации.

2. В статье 59 п. 1 Конституции Российской Федерации сказано: «Защита Отечества является долгом и обязанностью гражданина Российской Федерации». Выскажите свое мнение, что в чем заключается различие между долгом и обязанностью.

3. Изложите свои мысли (свою точку зрения, отношение) о значении и порядке альтернативной гражданской службы.

1.4. Эталоны ответов

Часть А

1г, 2б, 3а, 4б, 5а, 6а

Часть Б

1. 1д, 2в, 3а, 5б, 4г

2. Военная доктрина; миротворческие силы; род войск; стратегическую, внешний

Часть С

1. Товарищеская взаимопомощь, выручка и дружба сплачивают воинский коллектив и помогают легче переносить тяготы и лишения армейской службы. Выполнение связанных с риском и опасностью боевых задач, несение боевого дежурства и караульной службы невозможно без взаимной помощи и коллективизма.

2. Долг – это не пожелание, а непереносимое требование государства, которое должно быть выполнено при любых обстоятельствах. Обязанность – это нечто временное. Мы выполняем одну обязанность и получаем другую. Исполнение конституционной обязанности защиты Отечества предполагает личное участие в этом каждого гражданина России. Данную обязанность нельзя исчерпать единоличным или многократным действиями. Долг защищать Отечество существует постоянно, пока лицо является гражданином России.

3. Альтернативная гражданская служба – особый вид трудовой деятельности в интересах общества и государства, осуществляемой гражданами взамен военной службы по призыву.

АГС – это оплачиваемая работа на государственном предприятии, оплачиваемый отпуск, больничный, выходные; трудовой стаж; жизнь дома с привычным досугом; возможность получения образования без отрыва от службы; право на дополнительный отпуск; срок службы 21 месяц; военный билет с учетно-воинской специальностью и званием рядовой.

Оценка запланированных результатов по учебной дисциплине(предмету)

Результаты обучения (элементы)	Показатели оценки результата
Метапредметные:	
МР01. овладение умениями формулировать личные понятия о безопасности; анализировать причины возникновения опасных и чрезвычайных ситуаций; обобщать и сравнивать последствия опасных и чрезвычайных ситуаций; выявлять причинно-следственные связи опасных ситуаций и их влияние на безопасность жизнедеятельности человека	- уметь действовать в условиях техногенных и природных аварий и катастрофах, быстро и точно оценивать сложившуюся ситуацию, принимать правильные решения
МР02. овладение навыками самостоятельно определять цели и задачи по безопасному поведению в повседневной жизни и в различных опасных и чрезвычайных ситуациях, выбирать средства реализации поставленных целей, оценивать результаты своей деятельности в обеспечении личной безопасности	- знать потенциальные опасности, которым человек может подвергаться в процессе своей трудовой деятельности, так и повседневной жизни, знать способы и методы защиты от этих опасностей
МР 03 формирование умения воспринимать и перерабатывать информацию, генерировать идеи, моделировать индивидуальные подходы к обеспечению личной безопасности в повседневной жизни и в чрезвычайных ситуациях	- нахождение и применение необходимой информации по основам безопасности жизнедеятельности, включая таблицы, схемы, статистические материалы и ресурсы Интернета, для правильной критической оценки вопросов безопасности жизнедеятельности, получаемой из различных источников информации
МР 12. формирование установки на здоровый образ жизни	- воспроизведение основных составляющих здорового образа жизни и определение их влияния на

	безопасность жизнедеятельности личности
Предметные:	
ПРб 03 освоение знания распространенных опасных и чрезвычайных ситуаций природного, техногенного и социального характера	- уметь действовать в условиях техногенных и природных авариях и катастрофах, быстро и точно оценивать сложившуюся ситуацию, принимать правильные решения
ПРб 04 сформированность представлений о здоровом образе жизни как о средстве обеспечения духовного, физического и социального благополучия личности	- уметь планировать свой день, поддерживать свою физическую и морально-психологическую форму, знать телефоны экстренных служб и уметь ими пользоваться. Знать требования, предъявляемые современному человеку, к его физическому здоровью и его профессиональной деятельности, сохранение ЗОЖ
ПРб 05 освоение знания распространенных опасных и чрезвычайных ситуаций природного, техногенного и социального характера	- демонстрация знания основных задачи государственных служб по защите населения и территорий от чрезвычайных ситуаций природного и техногенного характера
ПРб 06 освоение знания факторов, пагубно влияющих на здоровье человека	- демонстрация знания основных составляющих здорового образа жизни и их влияние на безопасность жизнедеятельности личности; знания о репродуктивном здоровье и факторах, влияющих на него - ведение здорового образа жизни
ПРу10 получение и освоение знания основ обороны государства и воинской службы: законодательства об обороне государства и воинской обязанности граждан; прав и обязанностей гражданина до призыва, во время призыва и прохождения военной службы, уставных отношений, быта военнослужащих, порядка несения службы и воинских ритуалов, строевой, огневой и тактической подготовки	- уметь правильно разбираться в требованиях, предъявляемых к призывникам по выбору вида ВС или рода войск ВС для прохождения срочной военной службы, или контрактной службы. Уметь правильно использовать в момент прохождения военной службы знания и профессиональные умения, полученные на занятиях. Знать требования воинских уставов и законодательства РФ по защите прав военнослужащих, а также ответственность военнослужащих за

	проявленные проступки преступления
ПРy12 владение основами медицинских знаний и оказания первой помощи пострадавшим при неотложных состояниях (травмах, отравлениях и различных видах поражений), включая знания об основных инфекционных заболеваниях и их профилактике ОК 1-9	- уметь применять на практике правила оказания первой доврачебной помощи при различного вида травмах и повреждениях

Критерии оценки ответов

Оценка 5 «отлично» - 65 – 100 % заданий базового уровня и 65 – 100 % заданий повышенного уровня

Оценка 4 «хорошо» - 65 – 100 % заданий базового уровня и 50 – 64 % заданий повышенного уровня

Оценка 3 «удовлетворительно» - 65 – 100 % заданий базового уровня и 0 – 49 % заданий повышенного уровня

Оценка 2 «неудовлетворительно» - До 49 % заданий базового уровня и 0 – 100 % заданий повышенного уровня

5.Раздаточные материалы.

6.Зачетная ведомость

МИНИСТЕРСТВО ПРОФЕССИОНАЛЬНОГО ОБРАЗОВАНИЯ
И ЗАНЯТОСТИ НАСЕЛЕНИЯ ПРИМОРСКОГО КРАЯ

**краевое государственное автономное
профессиональное образовательное учреждение
«Дальнегорский индустриально-технологический колледж»**

**КОМПЛЕКТ КОНТРОЛЬНО-ОЦЕНОЧНЫХ СРЕДСТВ
УЧЕБНОЙ ДИСЦИПЛИНЫ(ПРЕДМЕТА)
ОБЩЕОБРАЗОВАТЕЛЬНОГО ЦИКЛА**

ОУП.08 АСТРОНОМИЯ

для специальности

23.02.07 Техническое обслуживание и ремонт двигателей, систем и агрегатов
автомобилей

Дальнегорск, 2022 год

Комплект контрольно-оценочных средств разработан на основе Федерального государственного образовательного стандарта среднего профессионального образования по специальности СПО 23.02.07 Техническое обслуживание и ремонт двигателей, систем и агрегатов автомобилей учебной дисциплины (предмета) (далее – дисциплина) «Астрономия».

Разработчики:

Организация-разработчик: КГА ПОУ «ДИТК»

Разработчик: Малько Николай Борисович, преподаватель.

ОДОБРЕН

цикловой методической комиссией

Протокол № 1

от «05» сентября 2022 г.

Председатель: Яковцева О. А.

СОДЕРЖАНИЕ

1. Паспорт комплекта контрольно-оценочных средств
2. Результаты освоения учебной дисциплины (предмета), подлежащие проверке
3. Оценка освоения учебной дисциплины(предмета)
 - 3.1.Контроль и оценка освоения учебной дисциплины (предмета) по темам (разделам)
 - 3.1.1 Методы и критерии оценивания
 - 3.2.Контрольно – оценочные средства для входного контроля по дисциплине (предмету)
4. Контрольно-оценочные средства для проведения промежуточной аттестации
 - 4.1. Пакет материалов
 - 4.2. Критерии оценки

1. ПАСПОРТ КОМПЛЕКТА КОНТРОЛЬНО-ОЦЕНОЧНЫХ СРЕДСТВ

В результате освоения учебной дисциплины (предмета) «Астрономия» обучающийся должен обладать предусмотренными ФГОС по специальности СПО 23.02.07 Техническое обслуживание и ремонт двигателей, систем и агрегатов автомобилей следующими умениями, знаниями, которые формируют профессиональную компетенцию, и общими компетенциями.

Обучающийся должен знать:

ЛР 04	иметь сформированность мировоззрения, соответствующего современному уровню развития науки и общественной практики, основанного на диалоге культур, а также различных форм общественного сознания, осознание своего места в поликультурном мире
ЛР 09	готовность и способность к образованию, в том числе самообразованию, на протяжении всей жизни; сознательное отношение к непрерывному образованию как условию успешной профессиональной и общественной деятельности
ЛР 13	осознанный выбор будущей профессии и возможностей реализации собственных жизненных планов; отношение к профессиональной деятельности как возможности участия в решении личных, общественных, государственных, общенациональных проблем
МР 03	владение навыками познавательной, учебно-исследовательской и проектной деятельности, навыками разрешения проблем; способность и готовность к самостоятельному поиску методов решения практических задач, применению различных методов познания
МР 04	иметь готовность и способность к самостоятельной информационно-познавательной деятельности, владение навыками получения необходимой информации из словарей разных типов, умение ориентироваться в различных источниках информации, критически оценивать и интерпретировать информацию, получаемую из различных источников
ПР6 01	сформированность представлений о строении Солнечной системы, эволюции звезд и Вселенной, пространственно-временных масштабах Вселенной
ПР6 02	понимание сущности наблюдаемых во Вселенной явлений
ПР6 04	сформированность представлений о значении астрономии в практической деятельности человека и дальнейшем научно-техническом развитии
ПР6 05	осознавать роль отечественной науки в освоении и использовании космического пространства и развитии международного сотрудничества в этой области

Обучающийся должен уметь:

МР01	умение самостоятельно определять цели деятельности и составлять планы деятельности; самостоятельно осуществлять, контролировать и корректировать деятельность; использовать все возможные ресурсы для достижения поставленных целей и реализации планов деятельности; выбирать успешные стратегии в различных ситуациях
------	---

MP 02	умение продуктивно общаться и взаимодействовать в процессе совместной деятельности, учитывать позиции других участников деятельности, эффективно разрешать конфликты
MP 03	владение навыками познавательной, учебно-исследовательской и проектной деятельности, навыками разрешения проблем; способность и готовность к самостоятельному поиску методов решения практических задач, применению различных методов познания
MP 05	умение использовать средства информационных и коммуникационных технологий (далее – ИКТ) в решении когнитивных, коммуникативных и организационных задач с соблюдением требований эргономики, техники безопасности, гигиены, ресурсосбережения, правовых и этических норм, норм информационной безопасности
MP 07	умение самостоятельно оценивать и принимать решения, определяющие стратегию поведения, с учётом гражданских и нравственных ценностей
MP 08	владение языковыми средствами – умение ясно, логично и точно излагать свою точку зрения, использовать адекватные языковые средства
MP 09	владение навыками познавательной рефлексии как осознания совершаемых действий и мыслительных процессов, их результатов и оснований, границ своего знания и незнания, новых познавательных задач и средств их достижения
ПР6 03	применять основополагающие астрономические понятия, теории, законы и закономерности, уверенно использовать астрономическую терминологию и символику

Формируемые ОК:

- ОК 1. Понимать сущность и социальную значимость своей будущей профессии, проявлять к ней устойчивый интерес.
- ОК 2. Организовывать собственную деятельность, определять методы решения профессиональных задач, оценивать их эффективность и качество.
- ОК 3. Оценивать риски и принимать решения в нестандартных ситуациях.
- ОК 4. Осуществлять поиск, анализ и оценку информации, необходимой для постановки и решения профессиональных задач, профессионального и личностного развития.
- ОК 5. Использовать информационно-коммуникационные технологии для совершенствования профессиональной деятельности.
- ОК 6. Работать в коллективе и команде, взаимодействовать с руководством, коллегами и социальными партнерами.
- ОК 7. Ставить цели, мотивировать деятельность воспитанников, организовывать и контролировать их работу с принятием на себя ответственности за качество образовательного процесса.
- ОК 8. Самостоятельно определять задачи профессионального и личностного развития, заниматься самообразованием, осознанно планировать повышение квалификации.
- ОК 9. Быть готовым к смене технологий в профессиональной деятельности.

Формой промежуточной аттестации по учебной дисциплине (предмету) является: дифференцированный зачёт.

2. РЕЗУЛЬТАТЫ ОСВОЕНИЯ УЧЕБНОЙ ДИСЦИПЛИНЫ (ПРЕДМЕТА), ПОДЛЕЖАЩИЕ ПРОВЕРКЕ

В результате аттестации по учебной дисциплине (предмету) осуществляется комплексная проверка следующих умений и знаний, а также динамика формирования общих компетенций:

Результаты обучения: умения, знания и общие компетенции	Показатели оценки результата
Уметь:	
<p>МР 01. Самостоятельно определять цели деятельности и составлять планы деятельности; самостоятельно осуществлять, контролировать и корректировать деятельность; использовать все возможные ресурсы для достижения поставленных целей и реализации планов деятельности; выбирать успешные стратегии в различных ситуациях ОК 2, 4, 5, 7, 8</p>	<ul style="list-style-type: none"> - организация самостоятельных занятий в ходе изучения общеобразовательных дисциплин - умение планировать собственную деятельность; - осуществление контроля и корректировки своей деятельности - использование различных ресурсов для достижения поставленных целей
<p>МР 02. Умение продуктивно общаться и взаимодействовать в процессе совместной деятельности, учитывать позиции других участников деятельности, эффективно разрешать конфликты ОК1, 6</p>	<ul style="list-style-type: none"> - демонстрация коммуникативных способностей - умение вести диалог, учитывая позицию других участников деятельности - умение разрешить конфликтную ситуацию
<p>МР 03. Владение навыками познавательной, учебно-исследовательской и проектной деятельности, навыками разрешения проблем; способность и готовность к самостоятельному поиску методов решения практических задач, применению различных методов познания; ОК 1, 2, 4, 8,5</p>	<ul style="list-style-type: none"> - демонстрация способностей к учебно-исследовательской и проектной деятельности - использование различных методов решения практических задач
<p>МР 05. Умение использовать средства информационных и коммуникационных технологий (далее – ИКТ) в решении когнитивных, коммуникативных и организационных задач с соблюдением требований эргономики, техники безопасности, гигиены, ресурсосбережения, правовых и этических норм, норм информационной безопасности ОК 5, 4, 9, 10</p>	<ul style="list-style-type: none"> - эффективный поиск необходимой информации - использование различных источников информации, включая электронные - самостоятельно используют необходимую информацию для выполнения поставленных учебных задач
<p>МР 07. Умение самостоятельно оценивать и принимать решения, определяющие стратегию поведения, с учетом гражданских и нравственных ценностей</p>	<ul style="list-style-type: none"> - демонстрация желания учиться - выбор и применение методов и способов решения творческих заданий

ОК 1,2,3, 7, 8, 11	
<p>МР 08. Владение языковыми средствами – умение ясно, логично и точно излагать свою точку зрения, использовать адекватные языковые средства</p> <p>ОК 4, 6, 9</p>	<ul style="list-style-type: none"> - демонстрация способности самостоятельно давать оценку ситуации и находить выход из неё - самоанализ и коррекция результатов собственной работы
<p>МР 09. Владение навыками познавательной рефлексии как осознания совершаемых действий и мыслительных процессов, их результатов и оснований, границ своего знания и незнания, новых познавательных задач и средств их достижения.</p> <p>ОК1-9</p>	<ul style="list-style-type: none"> - умение оценивать свою собственную деятельность, анализировать и делать правильные выводы
<p>ПР6 03. Владение основополагающими астрономическими понятиями, теориями, законами и закономерностями, уверенное пользование астрономической терминологией и символикой</p> <p>ОК 1,2, 3, 4, 7</p>	<ul style="list-style-type: none"> - использование приобретенных знаний и умений в практической деятельности и повседневной жизни - построение и исследование простейших астрономических моделей при решении учебных задач - обоснованное применение формулы для практических расчётов с использованием вычислительных устройств
Знать:	
<p>ЛР 04 Сформированность мировоззрения, соответствующего современному уровню развития науки и общественной практики, основанного на диалоге культур, а также различных форм общественного сознания, осознание своего места в поликультурном мире</p> <p>ОК 2, 4, 5, 6, 7</p>	<ul style="list-style-type: none"> - принятие целей и задач научно-технологического, информационного развития Российской Федерации и мирового научного сообщества, готовность работать на достижение этих задач и целей
<p>ЛР 09. Готовность и способность к образованию, в том числе самообразованию, на протяжении всей жизни; сознательное отношение к непрерывному образованию как условию успешной профессиональной и общественной деятельности</p> <p>ОК 1-11</p>	<ul style="list-style-type: none"> - демонстрация желания учиться - сознательное отношение к продолжению образования в ВУЗе
<p>ЛР 13. Осознанный выбор будущей профессии и возможностей реализации собственных жизненных планов; отношение к профессиональной деятельности как возможности участия в решении личных,</p>	<ul style="list-style-type: none"> - демонстрация интереса к будущей профессии - выбор и применение методов и способов решения профессиональных задач

общественных, государственных, общенациональных проблем ОК 1-11	
ПР6 01 Сформированность представлений о строении Солнечной системы, эволюции звезд и Вселенной, пространственно-временных масштабах Вселенной ОК 2, 4, 5, 6, 7	- изложение выявленной информации с раскрытием ее познавательной ценности с позиций современного естествознания - называние элементов Солнечной системы, понимание эволюции звезд и Вселенной, пространственно-временных масштабах Вселенной;
ПР6 02 Понимание сущности наблюдаемых во Вселенной явлений ОК 2, 4, 5, 6, 7	- понимание сущности наблюдаемых во Вселенной явлений
ПР6 04 Сформированность представлений о значении астрономии в практической деятельности человека и дальнейшем научно-техническом развитии ОК 2, 4, 5, 6, 7	- понимание значения научных достижений астрономии в практической деятельности человека и дальнейшем научно-техническом развитии
ПР6 05 Осознавать роль отечественной науки в освоении и использовании космического пространства и развитии международного сотрудничества в этой области ОК 2, 4, 5, 6, 7	- осознание значимости роли российской науки в освоении и использовании космического пространства и развитии международного сотрудничества в этой области

3.ОЦЕНКА ОСВОЕНИЯ УЧЕБНОЙ ДИСЦИПЛИНЫ (ПРЕДМЕТА)

3.1. Контроль и оценка освоения учебной дисциплины (предмета) по темам (разделам)

Элемент учебной дисциплины(предмет а)	Формы и методы контроля			
	Текущий контроль		Промежуточная аттестация	
	Осваиваемые результаты	Метод контроля	Проверяемые результаты	Форма контроля
Раздел 1. <i>Практические основы астрономии</i>	ЛР 04, ЛР 09 ПР601, ПР602, ПР6 03, ПР6 04, ПР6 05 МР 03, МР 04 .ОК 1-11	Тестирование Практическая работа	ЛР 04,ПР6 01, ПР6 02, ПР6 03, ПР6 04, ПР6 05 МР 03	семестр – дифференцированный зачёт

<p>Раздел 2. <i>Строение Солнечной системы</i></p>	<p>ЛР 04, ЛР 09 ПР601, ПР602, ПР6 03, ПР6 04, ПР6 05 МР 03, МР 04 .ОК 1-11</p>	<p>Тестирование Практическая работа Самостоятельная работа</p>	<p>ЛР 04,ЛР 09, ПР6 01, ПР6 02, ПР6 03, ПР6 04, ПР6 05</p>	
<p>Раздел 3. <i>Природа тел Солнечной системы</i></p>	<p>ЛР 04, ЛР 09 ПР601, ПР602, ПР6 03, ПР6 04, ПР6 05 МР 03, МР 04 .ОК 1-11</p>	<p>Тестирование Практическая работа</p>	<p>ЛР 04,ЛР 09, ПР6 01, ПР6 02, ПР6 03, ПР6 04, ПР6 05</p>	
<p>Раздел 4 <i>Солнце и звезды</i></p>	<p>ЛР 04, ЛР 09 ПР601, ПР602, ПР6 03, ПР6 04, ПР6 05 МР 03, МР 04 .ОК 1-11</p>	<p>Тестирование Практическая работа</p>	<p>ЛР 04,ЛР 09, ПР6 01, ПР6 02, ПР6 03, ПР6 04, ПР6 05</p>	
<p>Раздел 5 <i>Строение и эволюция Вселенной</i></p>	<p>ЛР 04, ЛР 09 ПР601, ПР602, ПР6 03, ПР6 04, ПР6 05 МР 03, МР 04 .ОК 1-11</p>	<p>Тестирование Практическая работа</p>	<p>ЛР 04,ЛР 09, ПР6 01, ПР6 02, ПР6 03, ПР6 04, ПР6 05</p>	
<p>Раздел 6 <i>Жизнь и разум во Вселенной</i></p>	<p>ЛР 04, ЛР 09 ПР601, ПР602, ПР6 03, ПР6 04, ПР6 05 МР 03, МР 04</p>	<p>Тестирование Самостоятельная работа Контрольная работа</p>	<p>ЛР 04,ЛР 09, ПР6 01, ПР6 02, ПР6 03, ПР6 04, ПР6 05</p>	

	.OK 1-11			
--	----------	--	--	--

3.1.1. Методы и критерии оценивания

1. Тестирование. Критерии оценивания.

Оценка 5 «отлично» - правильно выполнено 85 – 100 % заданий.

Оценка 4 «хорошо» - правильно выполнено 70 – 84 % заданий.

Оценка 3 «удовлетворительно» правильно выполнено 55 – 69 % заданий.

Оценка 2 «неудовлетворительно» - правильно выполнено 1 – 54 % заданий.

2. Практическая работа. Критерии оценивания.

Оценка 5 «отлично» - студент демонстрирует глубокое и полное овладение содержанием учебного материала, в котором он свободно и уверенно ориентируется; умение практически применять теоретические знания, высказывать и обосновывать свои суждения, грамотно и логично излагает ответ; приводит примеры из собственной практики.

Оценка 4 «хорошо» - студент достаточно полно освоил учебный материал, владеет научно-понятийным аппаратом, ориентируется в изученном материале, осознанно применяет теоретические знания на практике, грамотно излагает ответ, но содержание и форма ответа имеют отдельные неточности.

Оценка 3 «удовлетворительно» - студент обнаруживает знание и понимание основных положений учебного материала, но излагает его неполно, непоследовательно, допускает неточности; применяя теоретические знания при ответе на практико-ориентированные вопросы; не умеет доказательно обосновать собственные суждения.

Оценка 2 «неудовлетворительно» - студент имеет разрозненные, бессистемные знания, допускает ошибки в определении базовых понятий, искажает их смысл; не может практически применять теоретические знания.

3. Контрольная работа. Критерии оценивания.

Оценка 5 «отлично» - работа выполнена в полном объеме; учтены все требования к данной работе; получены результаты в соответствии с поставленной целью; работа оформлена аккуратно и грамотно.

Оценка 4 «хорошо» - выполнены требования к отметке «5», но были допущены два-три недочета; не более одной негрубой ошибки и одного недочета.

Оценка 3 «удовлетворительно» - работа выполнена не в полном объеме, но объем выполненной части работы позволяет получить часть результатов в соответствии с поставленной целью.

Оценка 2 «неудовлетворительно» - работа выполнена не полностью и объем выполненной части работы позволяет получить недостаточно результатов в соответствии с поставленной целью.

4. Самостоятельная работа. Критерии оценивания.

Оценка 5 «отлично» - работа выполнена в полном объеме; учтены все требования к данной работе; самостоятельно поставлены цели и задачи работы, соответствующие заданной

теме/проблеме; получены результаты в соответствии с поставленной целью; работа оформлена аккуратно и грамотно.

Оценка 4 «хорошо» - выполнены требования к отметке «5», но были допущены два-три недочета; не более одной негрубой ошибки и одного недочета.

Оценка 3 «удовлетворительно» - работа выполнена не в полном объеме, но объем выполненной части работы позволяет получить часть результатов в соответствии с поставленной целью.

Оценка 2 «неудовлетворительно» - работа выполнена не полностью и объем выполненной части работы позволяет получить недостаточно результатов в соответствии с поставленной целью.

4. КОНТРОЛЬНО-ОЦЕНОЧНЫЕ СРЕДСТВА ДЛЯ ПРОВЕДЕНИЯ ПРОМЕЖУТОЧНОЙ АТТЕСТАЦИИ

1. Дифференцированный зачёт

1. Форма проведения: контрольное тестирование (компьютерный тест или распечатанные тестовые задания)

2. Условия выполнения

1. Инструкция для обучающихся.

2. Время выполнения задания: 45 минут

3. Оборудование учебного кабинета: посадочные места по количеству обучающихся, материалы контрольного теста (в электронной и/или распечатанной форме).

4. Технические средства обучения: персональные компьютеры (ноутбуки) с программным обеспечением организации тестирования.

5. Информационные источники:

1. Алексеева Е.В., Скворцов П.М., Фещенко Т.С., Шестакова Л. А.; под ред. Т.С. Фещенко
Астрономия: учеб. для студ. учреждений сред. проф. образования /. - 2-е изд., стер. - М.:
Издательский центр «Академия», 2020.- 256 с.

2. Воронцов – Вельяминов Б.А., Астрономия. Базовый уровень. 11 класс: учебник /Б.А.
Воронцов – Вельяминов, Е.К. Страут. 5-е изд., пересмотр. М.: Дрофа, 2021. – 238с.

6. Требования охраны труда: соблюдение СанПиН.

3. Пакет материалов для проведения дифференцированного зачёта

3.1. Перечень тем, контролируемых в ходе промежуточной аттестации.

Тема 1. Практические основы астрономии

Тема 2. Строение Солнечной системы

Тема 3. Природа тел Солнечной системы

Тема 4. Солнце и звезды

Тема 5. Строение и эволюция Вселенной

Тема 6. Жизнь и разум во Вселенной

3.2. Образцы заданий для дифференцированного зачёта

Задание #1

Какой из представленных знаков используют для указания на планету НЕПТУН?

Укажите место на изображении:

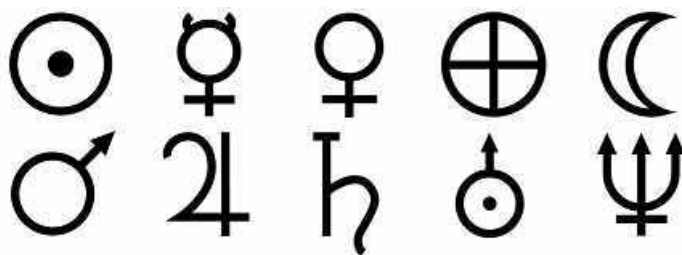

Задание #2

Укажите верность высказываний

На Солнце есть участки с температурой меньшей, чем средняя температура звезды

Солнце вращается в сторону противоположенную движению по своей орбите Земли

Задание #3

Первая из планет, относящихся в современной классификации к классу "карликов", обнаруженная в ночь на 1 января 1801 года сицилийский астроном Джузеппе Пиацци, была названа ...

Выберите один из 5 вариантов ответа:

- 1) Хаумеа 2) Церера 3) Макемаке 4) Эрида 5) Плутон

Задание #4

Внешний вид и структура звездных систем весьма различны и, в соответствии с этим, галактики делятся на морфологические типы: ...

Выберите несколько из 5 вариантов ответа:

- 1) сферические 2) неправильные 3) спиральные 4) эллиптические
5) шаровые

Задание #5

Расположите список в порядке возрастания радиуса (диаметра) планеты

Укажите порядок следования всех 8 вариантов ответа:

Венера Уран Нептун Юпитер

Земля Меркурий Марс Сатурн

Задание #6

Галактика "Млечный путь" принадлежит к типу ... галактик

Выберите один из 5 вариантов ответа:

- 1) шаровых 2) неправильных 3) эллиптических 4) сферических 5) спиральных

Задание #7

Вся поверхность наблюдаемого с земли неба разделено на ___ созвездий.

Запишите число: _____

Задание #8

Какой из представленных знаков используют для указания на планету ЮПИТЕР ?

<p>Укажите место на изображении:</p>	
--------------------------------------	--

Задание #9

Укажите истинность или ложность вариантов ответа:

Поверхность Луны нагревается днём до +110 °С, а ночью остывает до -120° С.

___ С поверхности Земли всегда видно только одно полушарие Луны.

Задание #10

Малые астрономические тела - астероиды, попавшие в поле тяготения планеты и взрывающиеся в нижних, плотных, слоях атмосферы, называются ...

Выберите один из 4 вариантов ответа:

- 1) болидами 2) метеорами 3) метеоритами 4) метеороидами

Задание #11

Малые астрономические тела - астероиды, попавшие в поле тяготения планеты и достигшие поверхности планеты, пролетев сквозь слои атмосферы, называются...

Выберите один из 4 вариантов ответа:

- 1) метеороидами 2) метеорами 3) метеоритами 4) болидами

Задание #12

Какие из представленного списка карликовых планет были обнаружены (открыты) в 21 веке?

Выберите несколько из 6 вариантов ответа:

- 1) Седна 2) Эрида 3) Церера 4) Хаумеа 5) Плутон 6) Макемаке

Задание #13

Какие из представленных планет с какой спутниковой характеристикой связаны?

Укажите соответствие для всех 8 вариантов ответа:

- | | |
|---|--------------|
| | ___ Сатурн |
| | ___ Венера |
| 1) Спутников нет | ___ Земля |
| 2) Число спутников меньше 3 | ___ Меркурий |
| 3) Число спутников больше 10 | ___ Нептун |
| 4) Большое число спутников и орбитальные кольца | ___ Уран |
| 5) Есть только орбитальные кольца | ___ Юпитер |
| | ___ Марс |

Задание #14

Укажите порядок расположения астрономических объектов в случае, когда на Земле наблюдается СОЛНЕЧНОЕ затмение.

Укажите порядок следования (расставьте числа): ___ Солнце ___ Земля ___ Луна

Задание #15

Укажите истинность высказывания

___ Хвост кометы всегда направлен к Солнцу

___ Под действием притяжения Солнца, кометы обращаются вокруг него по вытянутым эллиптическим орбитам

Задание #16

Укажите соответствие планет и особенностей их атмосферы (основной состав)

Укажите соответствие для всех 8 вариантов ответа:

- | | |
|---------------------------------------|------------|
| 1) атмосфера - отсутствует | ___ Земля |
| 2) основа атмосферы - углекислый газ | ___ Нептун |
| 3) основа атмосферы - азот и кислород | ___ Юпитер |

МР03. Владение навыками познавательной, учебно-исследовательской и проектной деятельности, навыками разрешения проблем; способность и готовность к самостоятельному поиску методов решения практических задач, применению различных методов познания	<ul style="list-style-type: none"> - демонстрация способностей к учебно-исследовательской и проектной деятельности - использование различных методов решения практических задач
МР08. Владение языковыми средствами – умение ясно, логично и точно излагать свою точку зрения, использовать адекватные языковые средства	<ul style="list-style-type: none"> - демонстрация способности самостоятельно давать оценку ситуации и находить выход из неё - самоанализ и коррекция результатов собственной работы
Предметные:	
ПР6 02 Понимание сущности наблюдаемых во Вселенной явлений ОК 2, 4, 5, 6, 7	<ul style="list-style-type: none"> - понимание сущности наблюдаемых во Вселенной явлений
ПР6 03. Владение основополагающими астрономическими понятиями, теориями, законами и закономерностями, уверенное пользование астрономической терминологией и символикой ОК 1,2, 3, 4, 7	<ul style="list-style-type: none"> - использование приобретенных знаний и умений в практической деятельности и повседневной жизни - построение и исследование простейших астрономических моделей при решении учебных задач - обоснованное применение формулы для практических расчетов с использованием вычислительных устройств
ПР6 04 Сформированность представлений о значении астрономии в практической деятельности человека и дальнейшем научно-техническом развитии ОК 2, 4, 5, 6, 7	<ul style="list-style-type: none"> - понимание значения научных достижений астрономии в практической деятельности человека и дальнейшем научно-техническом развитии
ПР6 05 Осознавать роль отечественной науки в освоении и использовании космического пространства и развитии международного сотрудничества в этой области ОК 2, 4, 5, 6, 7	<ul style="list-style-type: none"> - осознание значимости роли российской науки в освоении и использовании космического пространства и развитии международного сотрудничества в этой области

4.Критерии оценки ответов.

Оценка 5 «отлично» - правильно выполнено 85 – 100 % от 18 до 20 заданий.

Оценка 4 «хорошо» - правильно выполнено 70 – 84 % от 15 до 17заданий.

Оценка 3 «удовлетворительно» правильно выполнено 55 – 69 % от 12 до 14 заданий.

Оценка 2 «неудовлетворительно» - правильно выполнено 1 – 54 % до 11 заданий.

5.Раздаточные материалы.

6.Зачетная ведомость.

УПВ Учебные предметы по выбору
МИНИСТЕРСТВО ПРОФЕССИОНАЛЬНОГО ОБРАЗОВАНИЯ
И ЗАНЯТОСТИ НАСЕЛЕНИЯ ПРИМОРСКОГО КРАЯ

краевое государственное автономное
профессиональное образовательное учреждение
«Дальнегорский индустриально-технологический колледж»

КОМПЛЕКТ КОНТРОЛЬНО-ОЦЕНОЧНЫХ СРЕДСТВ
УЧЕБНОЙ ДИСЦИПЛИНЫ (ПРЕДМЕТА)
ОБЩЕОБРАЗОВАТЕЛЬНОГО ЦИКЛА

УПВ.01 РОДНАЯ ЛИТЕРАТУРА
для специальности

23.02.07 Техническое обслуживание и ремонт двигателей, систем и агрегатов автомобилей

Дальнегорск, 2022 год

Комплект контрольно-оценочных средств разработан на основе Федерального государственного образовательного стандарта среднего профессионального образования по специальности СПО 23.02.07 Техническое обслуживание и ремонт двигателей, систем и агрегатов автомобилей, базового уровня подготовки программы учебной дисциплины (предмета) (далее – дисциплина) «Родная литература».

Разработчики:

Организация-разработчик: КГА ПОУ «ДИТК»

Разработчик: Щербина Ирина Яковлевна, преподаватель.

ОДОБРЕН

цикловой методической комиссией

Протокол № 1

от «05» сентября 2022 г.

Председатель: Яковцева О. А.

СОДЕРЖАНИЕ

1. Паспорт комплекта контрольно-оценочных средств
2. Результаты освоения учебной дисциплины (предмета), подлежащие проверке
3. Оценка освоения учебной дисциплины (предмета)
 - 3.1. Контроль и оценка освоения учебной дисциплины (предмета) по темам (разделам)
 - 3.1.1 Методы и критерии оценивания
 - 3.2. Контрольно – оценочные средства для входного контроля по дисциплине (предмету)
4. Контрольно-оценочные средства для проведения промежуточной аттестации
 - 4.1. Критерии оценки

1. ПАСПОРТ КОМПЛЕКТА КОНТРОЛЬНО-ОЦЕНОЧНЫХ СРЕДСТВ

В результате освоения учебной дисциплины (предмета) «Родная литература» обучающийся должен обладать предусмотренными ФГОС по специальности СПО 23.02.07 Техническое обслуживание и ремонт двигателей, систем и агрегатов автомобилей, базового уровня подготовки следующими умениями, знаниями, которые формируют профессиональную компетенцию, и общими компетенциями.

Обучающийся должен знать:

Коды результатов	Планируемые результаты освоения дисциплины включают:
ЛР 01	российскую гражданскую идентичность, патриотизм, уважение к своему народу, чувства ответственности перед Родиной, гордости за свой край, свою Родину, прошлое и настоящее многонационального народа России, уважение государственных символов (герб, флаг, гимн)
ЛР 04	сформированность мировоззрения, соответствующего современному уровню развития науки и общественной практики, основанного на диалоге культур, а также различных форм общественного сознания, осознание своего места в поликультурном мире
ЛР 06	толерантное сознание и поведение в поликультурном мире, готовность и способность вести диалог с другими людьми, достигать в нем взаимопонимания, находить общие цели и сотрудничать для их достижения, способность противостоять идеологии экстремизма, национализма, ксенофобии, дискриминации по социальным, религиозным, расовым, национальным признакам и другим негативным социальным явлениям
МР 04	готовность и способность к самостоятельной информационно-познавательной деятельности, владение навыками получения необходимой информации из словарей разных типов, умение ориентироваться в различных источниках информации, критически оценивать и интерпретировать информацию, получаемую из различных источников
ПР6 01	сформированность понятий о нормах русского литературного языка и применение знаний о них в речевой практике
ПР6 05	знание содержания произведений русской и мировой классической литературы, их историко-культурного и нравственно-ценностного влияния на формирование национальной и мировой
ПР6 06	сформированность представлений об изобразительно-выразительных возможностях русского языка
ПР6 10	сформированность представлений о системе стилей языка художественной литературы

Обучающийся должен уметь: *личностные, метапредметные, предметные результаты*

Коды результатов	Планируемые результаты освоения дисциплины включают:
ЛР 07	навыки сотрудничества со сверстниками, детьми младшего возраста, взрослыми в образовательной, общественно полезной, учебно-исследовательской, проектной и других видах деятельности
МР 02	умение продуктивно общаться и взаимодействовать в процессе совместной деятельности, учитывать позиции других участников деятельности, эффективно разрешать конфликты

МР 08	владение языковыми средствами - умение ясно, логично и точно излагать свою точку зрения, использовать адекватные языковые средства
МР 09	владение навыками познавательной рефлексии как осознания совершаемых действий и мыслительных процессов, их результатов и оснований, границ своего знания и незнания, новых познавательных задач и средств их достижения
ПР6 02	владение навыками самоанализа и самооценки на основе наблюдений за собственной речью
ПР6 03	владение умением анализировать текст с точки зрения наличия в нем явной и скрытой, основной и второстепенной информации
ПР6 04	владение умением представлять тексты в виде тезисов, конспектов, аннотаций, рефератов, сочинений различных жанров
ПР6 07	сформированность умений учитывать исторический, историко-культурный контекст и контекст творчества писателя в процессе анализа художественного произведения
ПР6 08	способность выявлять в художественных текстах образы, темы и проблемы и выражать свое отношение к ним в развернутых аргументированных устных и письменных высказываниях
ПР6 09	овладение навыками анализа художественных произведений с учетом их жанрово-родовой специфики; осознание художественной картины жизни, созданной в литературном произведении, в единстве эмоционального личностного восприятия и интеллектуального понимания

Формируемые ОК:

- ОК 1. Понимать сущность и социальную значимость своей будущей профессии, проявлять к ней устойчивый интерес.
- ОК 2. Организовывать собственную деятельность, выбирать типовые методы и способы выполнения профессиональных задач, оценивать их эффективность и качество.
- ОК 3. Принимать решения в стандартных и нестандартных ситуациях и нести за них ответственность.
- ОК 4. Осуществлять поиск и использование информации, необходимой для эффективного выполнения профессиональных задач, профессионального и личностного развития.
- ОК 5. Использовать информационно-коммуникационные технологии в профессиональной деятельности.
- ОК 6. Работать в коллективе и команде, эффективно общаться с коллегами, руководством, потребителями.
- ОК 7. Брать на себя ответственность за работу членов команды (подчиненных), результат выполнения заданий.
- ОК 8. Самостоятельно определять задачи профессионального и личностного развития, заниматься самообразованием, осознанно планировать повышение квалификации.
- ОК 9. Ориентироваться в условиях частой смены технологий в профессиональной деятельности.

Формой промежуточной аттестации по учебной дисциплине (предмету) является полугодовая контрольная работа, дифференцированный зачёт.

2. РЕЗУЛЬТАТЫ ОСВОЕНИЯ УЧЕБНОЙ ДИСЦИПЛИНЫ (ПРЕДМЕТА), ПОДЛЕЖАЩИЕ ПРОВЕРКЕ

В результате аттестации по учебной дисциплине (предмету) осуществляется комплексная проверка следующих умений и знаний, а также динамика формирования общих компетенций:

Результаты обучения: умения, знания и общие компетенции	Показатели оценки результата
Уметь:	
<p>ЛР 07 Навыки сотрудничества со сверстниками, детьми младшего возраста, взрослыми в образовательной, общественно полезной, учебно-исследовательской, проектной и других видах деятельности ОК 2, 4, 5, 6, 7, 9</p>	<ul style="list-style-type: none"> - взаимодействие с обучающимися, преподавателями и мастерами в ходе обучения - сотрудничество со сверстниками и преподавателями при выполнении различного рода деятельности
<p>МР 02 Умение продуктивно общаться и взаимодействовать в процессе совместной деятельности, учитывать позиции других участников деятельности, эффективно разрешать конфликты ОК 2, 3, 6, 7</p>	<ul style="list-style-type: none"> - организация самостоятельных занятий в ходе изучения общеобразовательных дисциплин - умение планировать собственную деятельность - осуществление контроля и корректировки своей деятельности - использование различных ресурсов для достижения поставленных целей
<p>МР 08 Владение языковыми средствами - умение ясно, логично и точно излагать свою точку зрения, использовать адекватные языковые средства ОК 1, 2, 5</p>	<ul style="list-style-type: none"> - демонстрация коммуникативных способностей - умение вести диалог, учитывая позицию других участников деятельности - умение разрешить конфликтную ситуацию - умение ясно, логично и точно излагать свою точку зрения, использовать адекватные языковые средства
<p>МР 09 Владение навыками познавательной рефлексии как осознания совершаемых действий и мыслительных процессов, их результатов и оснований, границ своего знания и незнания, новых познавательных задач и средств их достижения ОК 1-5, 8</p>	<ul style="list-style-type: none"> - демонстрация способностей к учебно-исследовательской и проектной деятельности - использование различных методов решения практических задач
<p>Прб 02 Владение навыками самоанализа и самооценки на основе наблюдений за собственной речью. ОК 1, 2, 4, 8</p>	<ul style="list-style-type: none"> - умение оценивать свою собственную деятельность, анализировать и делать правильные выводы
<p>Прб 03 Владение умением анализировать</p>	<ul style="list-style-type: none"> - проявление активной жизненной позиции;

<p>текст с точки зрения наличия в нем явной и скрытой, основной и второстепенной информации. ОК 2, 4, 5, 8</p>	<p>- демонстрация желания учиться; - выбор и применение методов и способов решения творческих заданий</p>
<p>Прб 04 Владение умением представлять тексты в виде тезисов, конспектов, аннотаций, рефератов, сочинений различных жанров ОК 1, 2, 4, 5, 8</p>	<p>- умение подготовить сообщения, доклады, рефераты в соответствии с заданием, представить в электронном и рукописном виде – составление тезисного и цитатного плана текста, деление текста на микротемы</p>
<p>Прб 07 Сформированность умений учитывать исторический, историко-культурный контекст и контекст творчества писателя в процессе анализа художественного произведения ОК 2, 4, 5, 8</p>	<p>– создание развернутого ответа на проблемный вопрос, обосновывая свою точку зрения, - умение приводить примеры из литературных источников духовных, нравственных, культурных ценностей русского языка</p>
<p>Прб 08 Способность выявлять в художественных текстах образы, темы и проблемы и выражать свое отношение к ним в развернутых аргументированных устных и письменных высказываниях. ОК ОК 2, 4, 5, 8</p>	<p>– формулирование выводов на основе сравнительного анализа литературных направлений</p>
<p>Прб 09 Овладение навыками анализа художественных произведений с учетом их жанрово-родовой специфики; осознание художественной картины жизни, созданной в литературном произведении, в единстве эмоционального личностного восприятия и интеллектуального понимания ОК 2, 4, 5, 8</p>	<p>– умение делать выводы по прочитанному тексту - анализировать прочитанный текст</p>
<p>Знать:</p>	
<p>ЛР 01 Российскую гражданскую идентичность, патриотизм, уважение к своему народу, чувства ответственности перед Родиной, гордости за свой край, свою Родину, прошлое и настоящее многонационального народа России, уважение государственных символов (герб, флаг, гимн) ОК 1, 3, 4, 5, 9</p>	<p>- сформированность основ гражданской идентичности: осознание себя гражданином России, проявление гордости за свою родину, народ, культуру, духовные традиции - знание знаменательных для Отечества исторических событий - проявление ценностного отношения к символике страны</p>
<p>ЛР 04 Сформированность мировоззрения,</p>	<p>- выражение любви к своему краю,</p>

<p>соответствующего современному уровню развития науки и общественной практики, основанного на диалоге культур, а также различных форм общественного сознания, осознание своего места в поликультурном мире</p> <p>ОК 1, 2, 4, 5, 8</p>	<p>осознание своей национальности, уважение культуры и традиций народов России и мира</p> <p>- сформированность внутренней позиции обучающегося, которая находит отражение в эмоционально положительном отношении обучающегося к образовательному учреждению</p>
<p>ЛР 06 Толерантное сознание и поведение в поликультурном мире, готовность и способность вести диалог с другими людьми, достигать в нем взаимопонимания, находить общие цели и сотрудничать для их достижения, способность противостоять идеологии экстремизма, национализма, ксенофобии, дискриминации по социальным, религиозным, расовым, национальным признакам и другим негативным социальным явлениям</p> <p>ОК 1, 2, 4, 5, 6, 7, 8</p>	<p>- ориентация на содержательные моменты образовательного процесса-занятия, познание нового, овладение умениями и новыми компетенциями, характер взаимодействия с преподавателем и одноклассниками и ориентация на образец поведения «хорошего обучающегося» как пример для подражания</p> <p>- проявление способности противостоять идеологии экстремизма, национализма, ксенофобии, дискриминации по социальным, религиозным, расовым, национальным признакам другим негативным социальным явлениям</p>
<p>МР 04 Готовность и способность к самостоятельной информационно-познавательной деятельности, владение навыками получения необходимой информации из словарей разных типов, умение ориентироваться в различных источниках информации, критически оценивать и интерпретировать информацию, получаемую из различных источников</p> <p>ОК 1, 2, 4, 5, 8, 9</p>	<p>- проявление готовности к самостоятельной информационно-познавательной деятельности</p> <p>- умение осуществлять информационный поиск, сбор и выделение существенной информации из различных информационных источников;</p> <p>- умение работать с большими объемами информации</p>
<p>Прб 01 Сформированность понятий о нормах русского литературного языка и применение знаний о них в речевой практике</p> <p>ОК 1, 2, 4, 5, 8</p>	<p>– устранение ошибки речи, связанной с ненормативным образованием форм слов и употреблением частей речи</p> <p>– устранение ошибок речи, связанных с построением словосочетаний, простых и сложных предложений</p> <p>– перечисление типов ошибок (нарушение норм)</p> <p>– осуществление выбора и замены языковых единиц в соответствии с нормами литературного языка; аргументирование</p>

	своего выбора
Прб 05 Знание содержания произведений русской и мировой классической литературы, их историко-культурного и нравственно-ценностного влияния на формирование национальной и мировой культуры ОК 2, 4, 5	– демонстрировать знание произведений русской, родной и мировой литературы, приводя примеры двух или более текстов, затрагивающих общие темы или проблемы
Прб 06 Сформированность представлений об изобразительно-выразительных возможностях русского языка ОК 2, 4, 5, 8,	– нахождение средств художественной выразительности в прозаических и поэтических текстах
Прб 10 Сформированность представлений о системе стилей языка художественной литературы ОК 1, 2, 4, 8	– устранение ошибок речи, заключающихся в нарушении единства стиля – определение стиля и типа речи.

3.ОЦЕНКА ОСВОЕНИЯ УЧЕБНОЙ ДИСЦИПЛИНЫ (ПРЕДМЕТА)

3.1. Контроль и оценка освоения учебной дисциплины (предмета) по темам

(разделам)

Элемент учебной дисциплины (предмета)	Формы и методы контроля				
	Текущий контроль		Промежуточная аттестация		
	Осваиваемые результаты	Метод контроля	Проверяемые результаты	Форма контроля	
Раздел 1. Культурные и литературные традиции Дальнего Востока.					
Тема 1.1. Введение. Литература Дальнего Востока.	Прб 07, ЛР 01, ЛР 04, МР 04, ОК 1, 2, 4, 5, 8.	Устный опрос Входная контрольная работа	Прб 07, ЛР 01, ЛР 04, МР 04, ОК 2, 4	1 семестр - дифференцированный зачет	
Раздел 2. Дальний Восток в русской документальной прозе XIX века.					
Тема 2.1. И. А. Гончаров. Книга очерков «Фрегат «Паллада».	Прб 05 Прб 06, Прб 07, Прб 08, Прб 10, ЛР 01, ЛР 04,	Устный опрос Практическая работа	Прб 05, Прб 07, Прб 08, ЛР 01, МР08, ОК 2, 4, 5		

	МР 04, ОК 2, 4, 5, 8			
Тема 2.2. Н. М. Пржевальский. «Путешествие по Уссурийскому краю».	ПР6 05 ПР6 06, ПР6 07, ПР6 08, ПР6 10, ЛР 01, ЛР 04, МР 04, ОК 2, ОК4, 5.	Устный опрос Практическая работа Контрольная работа	ПР6 04, ПР6 05, ПР6 08, ПР6 10, ЛР 01, ЛР 04, МР 04, ОК 4, 8.	
Раздел 3. Литература Дальнего Востока первой половины XX века.				
Тема 3.1. В.К.Арсеньев. «Дерсу Узала».	ПР6 05 ПР6 06, ПР6 07, ПР6 08, ЛР 01, ЛР 04, МР 04, ОК 2, 4, 5.	Устный опрос Практическая работа Контрольная работа	ПР6 04, ПР6 05, ПР6 08, ЛР 04, МР 04, 08 ОК 2, 4	
Тема 3.2. Т. М. Борисов. «Сын орла».	ПР6 05 ПР6 06, ПР6 07, ПР6 08, ЛР 01, ЛР 04, МР 04, ОК 2, 4, 5, 8.	Устный опрос Практическая работа	ПР6 05 ПР6 06, ПР6 07, ПР6 08, ЛР 04, МР 04, МР 08, ОК 2, 4, 5	
Тема 3.3. С.В. Максимов. Очерки «На востоке. Путь на Амур».	ПР6 05 ПР6 06, ПР6 08, ЛР 01, ЛР 04, МР 02, МР 04, МР, ОК 2, 4, 5	Устный опрос Практическая работа	ПР6 05 ПР6 06, ПР6 07, ПР6 08, ЛР 04, МР 04, МР 08, ОК 2, 4, 5	
Раздел 4. Литература Дальнего Востока второй половины XX века.				
Тема 4.1. Р.И. Фраерман. Повесть «Дикая собака динго или Повесть о первой любви».	ПР6 02, ПР6 05, ПР6 08, ЛР 04, МР 02, МР 08, ОК 2, 4, 5, 6, 7	Устный опрос Практическая работа	ПР6 02, ПР6 05, ПР6 08, ЛР 04, МР 02, МР 08, , ОК 2, 6.	
Тема 4.2. Н. Д. Наволочкин. Роман «Амурские	ПР6 06, ПР6 07, ПР6 08, ЛР 01, ЛР 04, МР 04,	Устный опрос Практическая работа	ПР6 05, ПР6 06, МР 04, МР 08, ЛР 04, ОК 2, 4.	

версты».	ОК 1, 2, 4, 5.			
Тема 4.3. В.А. Руссков. Рассказ «Среди долины ровныя».	ПР6 06, ПР6 07, ПР6 08, ЛР 04, МР08, ОК 2, 4, 5, 8.	Устный опрос Практическая работа	МР08, ПР605, ЛР 04 ОК 2, 8	
Тема 4.4. Поэты Приморского края.	ПР6 05, ПР6 06, ПР6 08, ЛР 01, ЛР 04, МР 04, МР 08, ОК 1, 2, 4, 5, 6.	Устный опрос Практическая работа	МР08. ПР604. ЛР 01, ЛР 04 ОК 2, 4, 6	
Тема 4.5. Эхо войны. Стихотворения дальневосточных поэтов о Великой Отечественной войне.	ПР6 05, ПР6 06, ПР6 08, ЛР 01, ЛР 04, МР 04, МР 08, ОК 2, 4, 5, 6	Устный опрос Самостоятельная работа	МР08. ПР604. ЛР 01, ЛР 04 ОК 2, 4, 8	
Тема 4.6. Н.П.Задорнов. Роман «Амур-батюшка».	ПР6 06, ПР6 07, ПР6 08, ЛР 01, ЛР 04, МР 04, ОК 2, 4, 5	Устный опрос Практическая работа	МР04, МР08. ПР606, ПР608 . ЛР 01, ЛР 04 ОК 2, 5	
Тема 4.7. А.В. Гребенюков., В.А. Сукачев. «Собака», «Пошутили», «В той стороне, где жизнь и солнце».	ПР6 06, ПР6 07, ПР6 08, ПР6 09, ЛР 04, МР 04, МР 02, ОК2, 4, 5.	Устный опрос Практическая работа	ПР6 07, ПР6 08, ЛР 04, МР 04, МР02, ОК 2, 4.	
Тема 4.8. Ю.А.Шестакова.	ПР6 06, ПР6 07, ПР6 08,	Устный опрос Практическая	ПР6 06, ПР6 07, ПР6 08,	

Рассказ «Подвиг неизвестного солдата».	ЛР 01, ЛР 04, МР 04, ОК 1, 2, 3, 4.	работа	ЛР 01, ЛР 04, МР 04, ОК 2, 5.	
Тема 4.9. В. П.Сысоев. Повесть «Золотая Ригма».	ПР6 04, ПР6 08, ПР6 09, ЛР 01, ЛР 04, МР 04, ОК 2, 4, 5, 8.	Устный опрос Практическая работа	ПР6 04, ПР6 08, ЛР 01, ЛР 04, МР 04, ОК 2, 4, 5.	
Раздел 5. Литература Дальнего Востока первой половины XXI века.				
Тема 5.1. И.У. Басаргин «Черный дьявол».	ПР6 06, ПР6 07, ПР6 08, ПР6 09, ЛР 01, ЛР 04, МР 04, ОК 1, 2, 4, 6.	Устный опрос Практическая работа	ПР6 06, ПР6 08, ЛР 04, МР 04, ОК 2, 4, 6.	
Тема 5.2. А.В. Быков. Сборник рассказов "След поцелуя".	ПР6 06, ПР6 07, ПР6 08, ЛР 01, ЛР 04, МР 04, МР 08, ОК 1, 2, 4, 6, 8.	Устный опрос Практическая работа	ПР6 05, ПР6 08, ЛР 01, ЛР 04, МР 04, МР08, ОК 4, 8.	

3.1.1. Методы и критерии оценивания

1. Устный опрос. Критерии оценивания.

Оценка 5 «отлично» - ответил на вопросы в объеме лекционного и дополнительного материала, дал полные грамотные ответы на все дополнительные вопросы.

Оценка 4 «хорошо» - грамотно изложил ответы на вопросы, но содержание и формулировки имеют отдельные неточности (допускается нечеткая формулировка определений), в полной мере ответил на заданные дополнительные вопросы.

Оценка 3 «удовлетворительно» - ответил на часть вопросов в объеме лекционного материала и ответил на часть дополнительных вопросов.

Оценка 2 «неудовлетворительно» - допустил ошибки в определении базовых понятий, исказил их смысл, не ответил на дополнительные вопросы.

2. Тестовое задание. Критерии оценивания.

Оценка 5 «отлично» - правильно выполнено 85 – 100 % заданий.

Оценка 4 «хорошо» - правильно выполнено 70 – 84 % заданий.

Оценка 3 «удовлетворительно» правильно выполнено 55 – 69 % заданий.

Оценка 2 «неудовлетворительно» - правильно выполнено 1 – 54 % заданий.

3. Практическая работа. Критерии оценивания.

Оценка 5 «отлично» - работа выполнена в полном объеме, с соблюдением алгоритма выполнения: изложение ясное и четкое, приводимые доказательства логичны, выдвинутые

тезисы сопровождаются грамотной аргументацией, получены результаты в соответствии с поставленной целью.

Оценка 4 «хорошо» - выполнены требования к отметке «5», но были допущены два-три недочета; не более одной негрубой ошибки и одного недочета.

Оценка 3 «удовлетворительно» - работа выполнена не в полном объеме, но объем выполненной части работы позволяет получить часть результатов в соответствии с поставленной целью.

Оценка 2 «неудовлетворительно» - работа выполнена не полностью и объем выполненной части работы не позволяет получить никаких результатов в соответствии с поставленной целью.

3.2. Контрольно-оценочные средства для входного контроля по дисциплине (предмету)

Форма проведения входного контроля: контрольная работа. Образец оформления КОС: титульный лист, условия выполнения, время выполнения, тексты заданий для входного контроля (не менее двух вариантов), эталоны ответов, критерии оценивания работы (приложение № 1)

КОНТРОЛЬНО-ОЦЕНОЧНЫЕ СРЕДСТВА ДЛЯ ПРОВЕДЕНИЯ ПРОМЕЖУТОЧНОЙ АТТЕСТАЦИИ

1. Дифференцированный зачёт

1.1. Форма проведения: письменная работа - тест

1.2. Условия выполнения

Время выполнения задания: 45 минут

Оборудование учебного кабинета: рабочие места по количеству обучающихся, рабочее место преподавателя.

Технические средства обучения: не используются.

Информационные источники: не используются.

Требования охраны труда: соблюдение СанПиН.

3. Пакет материалов для проведения дифференцированного зачёта

3.1. Перечень тем, контролируемых в ходе промежуточной аттестации.

- Литература Дальнего Востока.
- И. А. Гончаров. Книга очерков «Фрегат «Паллада».
- Н. М. Пржевальский. «Путешествие по Уссурийскому краю».
- В.К.Арсеньев. «Дерсу Узала».
- С.В. Максимов. Очерки «На востоке. Путь на Амур».
- Р.И. Фраерман. Повесть «Дикая собака динго или Повесть о первой любви».
- Н. Д. Наволочкин. Роман «Амурские версты».
- В.А. Руссков. Рассказ «Среди долины ровныя».
- Н.П.Задорнов. Роман «Амур-батюшка».
- В. П.Сысоев. Повесть «Золотая Ригма».
- И.У. Басаргин «Черный дьявол».

1.2. Тест

Блок А. Тест

1. Погодовая запись исторических событий, производимая современником – это

- а) сказка
- б) летопись
- в) повесть

2. Как называется книга очерков И.А. Гончарова, в основу которой легли дневниковые записи?

- а) «Обломов»
- б) «Фрегат «Паллада»»
- в) «Обыкновенная история»

3. Цель экспедиции Путятина на фрегате в Японию?

- а) заключение дипломатических отношений
- б) захват территорий
- в) заполнить «белые пятна» на карте

4. Вид каких женщин восхитил Гончарова И.А. во время путешествия на фрегате?

- а) японских
- б) африканских
- в) русских

5. О чем книга Н.М. Пржевальского «Путешествие в Уссурийском крае»?

- а) о природе
- б) о местных жителях
- в) об археологических памятниках
- г) все ответы верны

6. В чем особенность последней главы «Путешествия в Уссурийском крае»? Н.М. Пржевальского?

- а) есть иллюстрации
- б) размещено фото писателя
- в) опубликована метеорологическая таблица

7. Кто привил В.К. Арсеньеву любовь к чтению?

- а) мать
- б) отец
- в) учитель словесности

8. Как называется книга В.К. Арсеньева об Уссурийском крае?

- а) «Амурские версты»
- б) «Женьшень»
- в) «Дерсу Узала»

9. Ханя – это

- а) душа
- б) жизнь
- в) сон

10. Цель экспедиции С.В. Максимова на Дальний восток?

- а) исследование коренного населения
- б) исследование тюрем
- в) исследование амурских земель

11. Почему Таня Сабанеева спасла Колю во время бурана?

- а) он был сыном ее отца

- б) она не могла оставить человека без помощи в метель
в) она хотела прославиться таким образом
12. Чье это описание? «Широко открытыми глазами следила она за вечно бегущей водой, сиюсь представить в своем воображении те неизведанные края, куда и откуда бежала река» (из произведения «Дикая собака динго...»)
- а) Надежды Петровны
б) мамы Тани
в) Тани
13. Какое событие послужило поводом для написания романа «Амурские вёрсты» Н.Д. Наволочкина?
- а) день рождения города Хабаровска
б) день рождения писателя
в) день рождения губернатора Хабаровского края
14. Где происходят события в рассказе В. Русскова «Среди долины ровных»?
- а) на Амуре
б) в Уссурийском крае
в) на Донбассе
15. Кого вспоминал Миша Камертон во время праздников в деревне?
- а) жену
б) друга
в) родителей
16. Кому доверили «первое сетевое» в романе «Амур-батюшка» Н.П. Задорнова?
- а) деду Кондрату
б) детям
в) Егору Кузнецову
17. О ком повесть «Золотая Ригма»?
- а) о тигрице
б) о белке
в) о лисице
18. Как Ригма оказалась в заповеднике?
- а) ее отловили и привезли
б) ее загнали тигры
в) ее проводил человек
19. Какому животному посвятил И.У. Басаргин свое произведение «Черный дьявол»?
- а) полуволку-полупсу
б) тигру
в) медведю
20. Сколько хозяев было у Черного Дьявола?
- а) 4
б) 2
в) 3

Блок В.

Изобразите схематически принципы дальневосточной литературы

Принципы дальневосточной литературы

↙ ↘

территориальный

хронологический

а) писатели-дальневосточники - коренные народы Дальнего востока;

б) писатели-дальневосточники, жизнь которых временно была связана с Дальним востоком;

в) авторы-дальневосточники, которые никогда не были на Дальнем востоке, но писали о нем.

а) ____

б) ____

в) ____

Блок С

5. Изложите свои мысли (свою точку зрения, отношение) на вопрос: «Чем привлекал Дальний Восток путешественников, переселенцев, авторов-дальневосточников?»

Эталоны ответов

Блок А
1. Б
2. Б
3. А
4. Б
5. Г
6. В
7. Б
8. В
9. А
10. В
11. Б
12. В
13. А
14. А
15. Б
16. А
17. А
18. В
19. А
20. В
Блок В Хронологический принцип: - дореволюционный - советский - современный
Блок С Колоссальное количество информации об истории нашей страны, с ее самой неизведанной стороны, магия тундры, традиции и мифология коренных народов Дальнего Востока. Природа Приамурья и Приморья, Сахалина, Камчатки, Чукотки — богатая, красочная, неповторимая — испокон веков удивляет и восхищает всех, кто живет рядом с ней, изучает ее, осваивает, воспевает.

Оценка запланированных результатов по учебной дисциплине (предмету)

Результаты обучения (элементы)	Показатели оценки результата
--------------------------------	------------------------------

<p>Личностные: ЛР 01 Российскую гражданскую идентичность, патриотизм, уважение к своему народу, чувства ответственности перед Родиной, гордости за свой край, свою Родину, прошлое и настоящее многонационального народа России, уважение государственных символов (герб, флаг, гимн)</p>	<ul style="list-style-type: none"> - сформированность основ гражданской идентичности: осознание себя гражданином России, проявление гордости за свою родину, народ, культуру, духовные традиции - знание знаменательных для Отечества исторических событий - проявление ценностного отношения к символике страны
<p>ЛР 04 Сформированность мировоззрения, соответствующего современному уровню развития науки и общественной практики, основанного на диалоге культур, а также различных форм общественного сознания, осознание своего места в поликультурном мире.</p>	<ul style="list-style-type: none"> - выражение любви к своему краю, осознание своей национальности, уважение культуры и традиций народов России и мир - сформированность внутренней позиции обучающегося, которая находит отражение в эмоционально положительном отношении обучающегося к образовательному учреждению
<p>Метапредметные: МР 02 Умение продуктивно общаться и взаимодействовать в процессе совместной деятельности, учитывать позиции других участников деятельности, эффективно разрешать конфликты</p>	<ul style="list-style-type: none"> - организация самостоятельных занятий в ходе изучения общеобразовательных дисциплин - умение планировать собственную деятельность - осуществление контроля и корректировки своей деятельности - использование различных ресурсов для достижения поставленных целей
<p>МР 04 Готовность и способность к самостоятельной информационно-познавательной деятельности, владение навыками получения необходимой информации из словарей разных типов, умение ориентироваться в различных источниках информации, критически оценивать и интерпретировать информацию, получаемую из различных источников</p>	<ul style="list-style-type: none"> - проявление готовности к самостоятельной информационно-познавательной деятельности - умение осуществлять информационный поиск, сбор и выделение существенной информации из различных информационных источников - умение работать с большими объемами информации
<p>МР 08 Владение языковыми средствами - умение ясно, логично и точно излагать свою точку зрения, использовать адекватные языковые средства</p>	<ul style="list-style-type: none"> - демонстрация коммуникативных способностей - умение вести диалог, учитывая позицию других участников деятельности - умение разрешить конфликтную ситуацию - умение ясно, логично и точно излагать свою точку зрения, использовать адекватные языковые средства

<p>Предметные: Прб 02 Владение навыками самоанализа и самооценки на основе наблюдений за собственной речью.</p>	<p>- умение оценивать свою собственную деятельность, анализировать и делать правильные выводы</p>
<p>Прб 05 Знание содержания произведений русской и мировой классической литературы, их историко-культурного и нравственно-ценностного влияния на формирование национальной и мировой культуры.</p>	<p>– демонстрировать знание произведений русской, родной и мировой литературы, приводя примеры двух или более текстов, затрагивающих общие темы или проблемы</p>
<p>Прб 06 Сформированность представлений об изобразительно-выразительных возможностях русского языка</p>	<p>– нахождение средств художественной выразительности в прозаических и поэтических текстах</p>
<p>Прб 07 Сформированность умений учитывать исторический, историко-культурный контекст и контекст творчества писателя в процессе анализа художественного произведения</p>	<p>– создание развернутого ответа на проблемный вопрос, обосновывая свою точку зрения - умение приводить примеры из литературных источников духовных, нравственных, культурных ценностей русского языка</p>
<p>Прб 08 Способность выявлять в художественных текстах образы, темы и проблемы и выражать свое отношение к ним в развернутых аргументированных устных и письменных высказываниях</p>	<p>– формулирование выводов на основе сравнительного анализа литературных направлений</p>
<p>Прб 09 Овладение навыками анализа художественных произведений с учетом их жанрово-родовой специфики; осознание художественной картины жизни, созданной в литературном произведении, в единстве эмоционального личностного восприятия и интеллектуального понимания ОК 1-9</p>	<p>– умение делать выводы по прочитанному тексту - анализировать прочитанный текст</p>

4.Критерии оценки ответов обучающихся

Оценка 5 «отлично» - работа выполнена в полном объеме (задания части 1, части 2, и части 3), с соблюдением алгоритма выполнения: изложение ясное и четкое, приводимые доказательства логичны, выдвинутые тезисы сопровождаются грамотной аргументацией, получены результаты в соответствии с поставленной целью.

Оценка 4 «хорошо» - работа выполнена не в полном объеме (задания части 1 и части 2).

Оценка 3 «удовлетворительно» - работа выполнена не в полном объеме (задания части 1).

Оценка 2 «неудовлетворительно» - работа выполнена не полностью и объем выполненной части работы не позволяет получить никаких результатов в соответствии с поставленной целью.

5. Зачетная ведомость.

Приложение 1

МИНИСТЕРСТВО ПРОФЕССИОНАЛЬНОГО ОБРАЗОВАНИЯ
И ЗАНЯТОСТИ НАСЕЛЕНИЯ ПРИМОРСКОГО КРАЯ

**краевое государственное автономное
профессиональное образовательное учреждение
«Дальнегорский индустриально-технологический колледж»**

УТВЕРЖДАЮ
Директор КГА ПОУ «ДИТК»
_____ В.Г.Матвеева
« ___ » _____ 20__ г.

КОМПЛЕКТ КОНТРОЛЬНО-ОЦЕНОЧНЫХ СРЕДСТВ ДЛЯ ПРОВЕДЕНИЯ
ВХОДНОГО КОНТРОЛЯ ПО
УЧЕБНОЙ ДИСЦИПЛИНЕ (ПРЕДМЕТУ)
ОБЩЕОБРАЗОВАТЕЛЬНОГО ЦИКЛА

УПВ.01 Родная литература

для специальности

23.02.07 Техническое обслуживание и ремонт двигателей, систем и агрегатов автомобилей

Разработчики:

Организация-разработчик: КГА ПОУ «ДИТК»

Разработчик: Щербина Ирина Яковлевна, преподаватель

ОДОБРЕН

цикловой методической комиссией

Протокол № 1

от «05» сентября 2022 г.

Председатель: Яковцева О. А.

Дальнегорск, 2022 год

Комплект контрольно-оценочных средств разработан на основе Федерального государственного образовательного стандарта среднего профессионального образования по специальности 23.02.07 Техническое обслуживание и ремонт двигателей, систем и агрегатов автомобилей, базового уровня подготовки программы учебной дисциплины (предмета) «Родная литература».

1. Условия проведения: входной контроль.
2. Метод (форма) контроля: контрольная работа.
3. Количество вариантов для проведения контроля 2.
4. Время выполнения заданий 45 минут.
5. Оборудование ТСО, ручка, ластик, карандаш.
6. Учебно-методическая и справочная литература справочный материал.
7. Условия приема контрольных заданий преподавателем письменно по завершению выполнения.
8. Порядок подготовки и проведения текущего контроля в рамках учебного занятия по расписанию, входной контроль преподаватель осуществляет самостоятельно.

Задания для обучающихся по вариантам

Вариант 1

1. Что такое родная литература?
 - а) ...это область знаний, а также гуманитарная наука, занимающаяся изучением человека (его деятельности, состояния, мировоззрения, социальных связей, организаций и так далее) в прошлом.
 - б) ...это любые произведения человеческой мысли, закрепленные в письменном слове и обладающие общественным значением.
 - в) ...это произведения, написанные в родной для человека стране.
2. Роль изучения литературы в жизни человека?
 - а) способствует формированию и развитию логики критического мышления.
 - б) играет ведущую роль в формировании эстетических взглядов каждого человека.
 - в) защита человека от опасных и вредных факторов во всех сферах человеческой деятельности.
3. Композиция – это:
 - а) эпизод литературного произведения.
 - б) столкновение персонажей.
 - в) построение произведения.
4. Что не относится к композиции рассказа?
 - а) эволюция.
 - б) кульминация.
 - в) завязка.
5. Средство художественного изображения, основанное на преувеличении:
 - а) метафора,
 - б) олицетворение,
 - в) гипербола,
 - г) литота
6. Дайте определение понятию антитеза.
7. Какой художественный прием использован автором в следующем отрывке?

Казалось, так бы и полетел туда стрелой посмотреть на все эти чудеса, на этот храм природы, полный жизни и гармонии...
8. Определите стихотворный размер в следующем четверостишии, постройте схему.

Родина милая, Дальний Восток –

Ровно ложатся стихи на листок...
В них моё сердце согрето теплом,
В них моя жизнь, моя школа, мой дом.

- а) ямб
- б) хорей
- в) анапест
- г) дактиль

9. Определите, к какому жанру относится произведение?

Артист

На сцене у зверей однажды пьеса шла,
И неожиданно беда случилась:
В последнем акте статуя была,
она упала и разбилась.
Как быть? Спектакль нельзя отставить.
И дело выдумка спасла.
Решили вместо статуи поставить
Живого, настоящего Осла.
Стоять ему велели без движений,
Чтоб даже ухом шевельнуть не смел.
Всё это, после долгих разъяснений,
Осёл, хвала ему, уразумел.
Спектакль окончился. Творцам его почёт.
Летят цветы, несётся: "Браво!.. Браво!.."
Осёл всё это на свой счёт
И важно кланялся налево и направо.

10. Сопоставьте литературные понятия:

1) Эпилог	А) момент наибольшего напряжения в развитии действия художественного произведения
2) Экспозиция	Б) начало конфликта, события, с которого начинается действие в художественном произведении, влекущее за собой все последующие события
3) Развязка	В) вводная часть произведения, изображающая обстановку, условия возникновения конфликта, расстановку действующих лиц и формирование их характера
4) Завязка	Г) разрешение конфликта в литературном произведении, заключительная сцена
5) Кульминация	Д) заключительная часть произведения, сообщающая о судьбе действующих лиц после изображенных событий

Вариант 2

1. Что такое литература?

- а) ...это комплекс дисциплин, объектом исследования которых являются различные стороны жизни общества.
- б) ...это область знаний, а также гуманитарная наука, занимающаяся изучением человека (его деятельности, состояния, мировоззрения, социальных связей, организаций и так далее) в прошлом.
- в) ...это один из основных видов искусства – искусство слова. Этим термином обозначают также любые произведения человеческой мысли, закреплённые в письменном слове и обладающие общественным значением.

2. Роль изучения родной литературы в жизни человека?

- а) играет ведущую роль в формировании личности каждого человека.
- б) способствует формированию и развитию логики критического мышления.
- в) защита человека от опасных и вредных факторов во всех сферах человеческой деятельности.

3. Повесть – это...

- а) короткий рассказ с острым сюжетом и неожиданным финалом.
- б) средняя форма эпической прозы, литературное произведение, описывающее не одно, а целый ряд событий, лиц, проблем.
- в) стихотворное повествовательное произведение с развернутым сюжетом и ярко выраженной лирической оценкой того, о чем повествуется.

4. Найдите четвертое «лишнее»:

- а) ямб
- б) метафора
- в) хорей
- г) дактиль

5. Средство художественного изображения, основанное на иносказательном изображении предмета, явления с целью наиболее наглядно показать его существенные черты:

- а) метафора
- б) гипербол
- в) аллегория
- г) сравнение

6. Дайте определение понятию гипербол.

7. Какой художественный прием использован автором в следующем отрывке?

На его [океана] глазах и, вероятно в его же недрах, возникло первое органическое вещество. Он [океан] питал его своей влагой, убаюкивал своими войнами.

8. Определите стихотворный размер в следующем четверостишии, постройте схему.

Почему мой родной уголок

Называется Дальний Восток?

Так назвав, был не прав человек,

Ближе всех в моём сердце навек.

- а) ямб
- б) хорей
- в) анапест
- г) дактиль

9. Определите к какому жанру относится произведение?

Артист

На сцене у зверей однажды пьеса шла,

И неожиданно беда случилась:

В последнем акте статуя была,

она упала и разбилась.

Как быть? Спектакль нельзя отставить.

И дело выдумка спасла.

Решили вместо статуи поставить

Живого, настоящего Осла.

Стоять ему велели без движений,

Чтоб даже ухом шевельнуть не смел.

Всё это, после долгих разъяснений,

Осёл, хвала ему, уразумел.

Спектакль окончился. Творцам его почёт.

Летят цветы, несётся: "Браво!.. Браво!.."

Осёл всё это на свой счёт

И важно кланялся налево и направо.

10. Сопоставьте литературные понятия:

1) Эпилог	А) момент наибольшего напряжения в развитии действия художественного произведения
2) Экспозиция	Б) начало конфликта, события, с которого начинается действие в художественном произведении, влекущее за собой все последующие события
3) Развязка	В) вводная часть произведения, изображающая обстановку, условия возникновения конфликта, расстановку действующих лиц и формирование их характера
4) Завязка	Г) разрешение конфликта в литературном произведении, заключительная сцена
5) Кульминация	Д) заключительная часть произведения, сообщающая о судьбе действующих лиц после изображенных событий

9. Эталоны ответов.

№ задания	Вариант 1	Вариант 2
1	А	В
2	Б	А
3	В	Б
4	А	Б
5	В	В
6	Антитеза — это сопоставление или противопоставление контрастных понятий или образов в художественной речи.	Гипербола - поэтический приём чрезмерного преувеличения с целью усиления впечатления.
7	Сравнение	Олицетворение
8	Г, ___/___	В, ___ ___/
9	Басня	Басня
10	1-Д, 2-В, 3-Г, 4-Б, 5-А	1-Д, 2-В, 3-Г, 4-Б, 5-А

10. Критерии оценки

Оценка 5 «отлично» - 10 баллов.

Оценка 4 «хорошо» - 7-9 баллов.

Оценка 3 «удовлетворительно» - 4-6 баллов.

Оценка 2 «неудовлетворительно» - 0-3 балла.

МИНИСТЕРСТВО ПРОФЕССИОНАЛЬНОГО ОБРАЗОВАНИЯ
И ЗАНЯТОСТИ НАСЕЛЕНИЯ ПРИМОРСКОГО КРАЯ

краевое государственное автономное
профессиональное образовательное учреждение
«Дальнегорский индустриально-технологический колледж»

**КОМПЛЕКТ КОНТРОЛЬНО-ОЦЕНОЧНЫХ СРЕДСТВ
УЧЕБНОЙ ДИСЦИПЛИНЫ(ПРЕДМЕТА)
ОБЩЕОБРАЗОВАТЕЛЬНОГО ЦИКЛА**

УПВ.02.У ИНФОРМАТИКА

для специальности

23.02.07 Техническое обслуживание и ремонт двигателей, систем и агрегатов автомобилей

Дальнегорск, 2022 год

Комплект контрольно-оценочных средств разработан на основе Федерального государственного образовательного стандарта среднего профессионального образования по специальности СПО 23.02.07 Техническое обслуживание и ремонт двигателей, систем и агрегатов автомобилей, углубленного уровня подготовки программы учебной дисциплины (предмета) «Информатика».

Разработчики:

Организация-разработчик: КГА ПОУ «ДИТК»

Разработчик: Архипова Елена Георгиевна, преподаватель

ОДОБРЕН

цикловой методической комиссией

Протокол № 1

от «05» сентября 2022 г.

Председатель: Яковцева О. А.

СОДЕРЖАНИЕ

1. Паспорт комплекта контрольно-оценочных средств
2. Результаты освоения учебной дисциплины (предмета), подлежащие проверке
3. Оценка освоения учебной дисциплины(предмета)
 - 3.1.Контроль и оценка освоения учебной дисциплины (предмета) по темам
 - 3.1.1 Методы и критерии оценивания
 - 3.2.Контрольно-оценочные средства для входного контроля по дисциплине (предмету)
4. Контрольно-оценочные средства для проведения промежуточной аттестации
 - 4.1. Пакет экзаменатора
 - 4.2. Критерии оценки

1. ПАСПОРТ КОМПЛЕКТА КОНТРОЛЬНО-ОЦЕНОЧНЫХ СРЕДСТВ

В результате освоения учебной дисциплины (предмета) «Информатика» обучающийся должен обладать предусмотренными ФГОС по специальности СПО 23.02.07 Техническое обслуживание и ремонт двигателей, систем и агрегатов автомобилей углубленного уровня подготовки следующими умениями, знаниями, которые формируют профессиональную компетенцию, и общими компетенциями.

Обучающийся должен знать

Личностные результаты:

ЛР1 чувство гордости и уважения к истории развития и достижениям отечественной информатики в мировой индустрии информационных технологий;

ЛР2 осознание своего места в информационном обществе;

ЛР3 готовность и способность к самостоятельной и ответственной творческой деятельности с использованием информационно-коммуникационных технологий;

ЛР8 готовность к продолжению образования и повышению квалификации в избранной профессиональной деятельности на основе развития личных информационно-коммуникационных компетенций;

Метапредметные результаты:

МР2использование различных видов познавательной деятельности для решения информационных задач, применение основных методов познания (наблюдения, описания, измерения, эксперимента) для организации учебно-исследовательской и проектной деятельности с использованием информационно-коммуникационных технологий;

Предметные результаты:

ПР1сформированность представлений о роли информации и информационных процессов в окружающем мире;

ПРР6сформированность представлений о базах данных и простейших средствах управления ими;

ПРР7сформированность представлений о компьютерно-математических моделях и необходимости анализа соответствия модели и моделируемого объекта (процесса);

ПР9сформированность базовых навыков и умений по соблюдению требований техники безопасности, гигиены и ресурсосбережения при работе со средствами информатизации;

ПР10 понимание основ правовых аспектов использования компьютерных программ и прав доступа к глобальным информационным сервисам;

Обучающийся должен уметь

Личностные результаты:

ЛР4умение использовать достижения современной информатики для повышения собственного интеллектуального развития в выбранной профессиональной деятельности, самостоятельно формировать новые для себя знания в профессиональной области, используя для этого доступные источники информации;

ЛР5 умение выстраивать конструктивные взаимоотношения в командной работе по решению общих задач, в том числе с использованием современных средств сетевых коммуникаций;

ЛР6 умение управлять своей познавательной деятельностью, проводить самооценку уровня собственного интеллектуального развития, в том числе с использованием современных электронных образовательных ресурсов;

ЛР7 умение выбирать грамотное поведение при использовании разнообразных средств информационно-коммуникационных технологий как в профессиональной деятельности, так и в быту;

Метапредметные результаты:

МР1 умение определять цели, составлять планы деятельности и определять средства, необходимые для их реализации;

МР3 использование различных информационных объектов, с которыми возникает необходимость сталкиваться в профессиональной сфере в изучении явлений и процессов;

МР4 использование различных источников информации, в том числе электронных библиотек, умение критически оценивать и интерпретировать информацию, получаемую из различных источников, в том числе из сети Интернет;

МР5 умение анализировать и представлять информацию, данную в электронных форматах на компьютере в различных видах;

МР6 умение использовать средства информационно-коммуникационных технологий в решении когнитивных, коммуникативных и организационных задач с соблюдением требований эргономики, техники безопасности, гигиены, ресурсосбережения, правовых и этических норм, норм информационной безопасности;

МР7 умение публично представлять результаты собственного исследования, вести дискуссии, доступно и гармонично сочетая содержание и формы представляемой информации средствами информационных и коммуникационных технологий;

Предметные результаты:

ПР2 владение навыками алгоритмического мышления и понимание методов формального описания алгоритмов, владение знанием основных алгоритмических конструкций, умение анализировать алгоритмы;

ПР3 использование готовых прикладных компьютерных программ по профилю подготовки;

ПР4 владение способами представления, хранения и обработки данных на компьютере;

ПР5 владение компьютерными средствами представления и анализа данных в электронных таблицах;

ПР8 владение типовыми приемами написания программы на алгоритмическом языке для решения стандартной задачи с использованием основных конструкций языка программирования;

ПР11 применение на практике средств защиты информации от вредоносных программ, правил личной безопасности и этики работы с информацией и средствами коммуникаций в Интернете.

Формируемые ОК:

ОК 01. Выбирать способы решения задач профессиональной деятельности, применительно к различным контекстам.

ОК 02. Осуществлять поиск, анализ и интерпретацию информации, необходимой для выполнения задач профессиональной деятельности.

ОК 03. Планировать и реализовывать собственное профессиональное и личностное развитие.

ОК 04. Работать в коллективе и команде, эффективно взаимодействовать с коллегами, руководством, клиентами.

ОК 05. Осуществлять устную и письменную коммуникацию на государственном языке с учетом особенностей социального и культурного контекста.

ОК 06. Проявлять гражданско-патриотическую позицию, демонстрировать осознанное поведение на основе традиционных общечеловеческих ценностей, применять стандарты антикоррупционного поведения.(в ред. Приказа Минпросвещения России от 17.12.2020 N 747)

ОК 07. Содействовать сохранению окружающей среды, ресурсосбережению, эффективно действовать в чрезвычайных ситуациях.

ОК 08. Использовать средства физической культуры для сохранения и укрепления здоровья в процессе профессиональной деятельности и поддержания необходимого уровня физической подготовленности.

ОК 09. Использовать информационные технологии в профессиональной деятельности.

Формами промежуточной аттестации по учебной дисциплине (предмету) являются дифференцированный зачет (1 семестр), экзамен (2 семестр).

2. РЕЗУЛЬТАТЫ ОСВОЕНИЯ УЧЕБНОЙ ДИСЦИПЛИНЫ (ПРЕДМЕТА), ПОДЛЕЖАЩИЕ ПРОВЕРКЕ

В результате аттестации по учебной дисциплине (предмету) осуществляется комплексная проверка следующих умений и знаний, а также динамика формирования общих компетенций:

Результаты обучения: умения, знания и общие компетенции	Показатели оценки результата
Уметь:	
ЛР4 умение использовать достижения современной информатики для повышения собственного интеллектуального развития в выбранной профессиональной деятельности, самостоятельно формировать новые для себя знания в профессиональной области, используя для этого доступные источники информации ОК 01–ОК 09	– взаимодействие с обучающимися, преподавателями и мастерами в ходе обучения; – сотрудничество со сверстниками и преподавателями при выполнении различного рода деятельности – использование различных ресурсов для достижения поставленных целей – демонстрация интереса к достижению науки; – демонстрация способностей к учебно-исследовательской и проектной деятельности в соответствии с современными нормами
ЛР5 умение выстраивать конструктивные взаимоотношения в командной работе по решению общих задач, в том числе с использованием современных средств сетевых коммуникаций ОК 04, ОК 09	– взаимодействие с обучающимися, преподавателями в ходе обучения – сотрудничество со сверстниками и преподавателями при выполнении различного рода деятельности в соответствии с современными реалиями
ЛР6 умение управлять своей	– демонстрация желания учиться

<p>познавательной деятельностью, проводить самооценку уровня собственного интеллектуального развития, в том числе с использованием современных электронных образовательных ресурсов ОК 02, ОК 03, ОК 09</p>	<p>– демонстрация готовности к самостоятельной, творческой деятельности в соответствии с требованиями ФГОС</p>
<p>ЛР7 умение выбирать грамотное поведение при использовании разнообразных средств информационно-коммуникационных технологий как в профессиональной деятельности, так и в быту ОК01, ОК 02, ОК 03, ОК 04, ОК 06, ОК 07, ОК 09</p>	<p>– демонстрация способности самостоятельно использовать необходимую информацию для выполнения поставленных задач</p>
<p>МР1 умение определять цели, составлять планы деятельности и определять средства, необходимые для их реализации ОК 01, ОК 03, ОК 04, ОК 05, ОК 06, ОК 09</p>	<p>– организация самостоятельных занятий в ходе изучения общеобразовательной дисциплины; – умение планировать собственную деятельность; - осуществление контроля и корректировки своей деятельности; – использование различных ресурсов для достижения поставленных целей</p>
<p>МР3 использование различных информационных объектов, с которыми возникает необходимость сталкиваться в профессиональной сфере в изучении явлений и процессов ОК 01, ОК 02, ОК 04, ОК 05, ОК 06, ОК 07, ОК 08, ОК 09</p>	<p>– демонстрация использования различных информационных объектов, с которыми возникает необходимость сталкиваться в профессиональной сфере в изучении явлений и процессов в соответствии с современной реальностью</p>
<p>МР4 использование различных источников информации, в том числе электронных библиотек, умение критически оценивать и интерпретировать информацию, получаемую из различных источников, в том числе из сети Интернет ОК 02, ОК 04, ОК 05, ОК 06, ОК 07, ОК 08, ОК 09</p>	<p>– демонстрация телекоммуникативных способностей – проведение самостоятельного поиска информации с использованием различных источников (научно-популярных изданий, компьютерных баз данных, ресурсов Интернета) – использование компьютерных технологий для обработки и передачи информации – готовность и способность к самостоятельной информационно-познавательной деятельности, включая умение ориентироваться в различных источниках информации, критически оценивать и интерпретировать информацию, получаемую из различных источников</p>
<p>МР5 умение анализировать и представлять информацию, данную в электронных форматах на компьютере в различных видах ОК 02, ОК 05, ОК 06, ОК 07, ОК 08, ОК 09</p>	<p>– демонстрация способности самостоятельно использовать необходимую информацию для выполнения поставленных учебных задач</p>

<p>МР6 умение использовать средства информационно-коммуникационных технологий в решении когнитивных, коммуникативных и организационных задач с соблюдением требований эргономики, техники безопасности, гигиены, ресурсосбережения, правовых и этических норм, норм информационной безопасности ОК 04, ОК 07, ОК 09</p>	<ul style="list-style-type: none"> - демонстрация способности самостоятельно использовать необходимую информацию для решения когнитивных, коммуникативных и организационных задач - демонстрация способностей соблюдения требований эргономики, техники безопасности, гигиены, ресурсосбережения, правовых и этических норм, норм информационной безопасности
<p>МР7 умение публично представлять результаты собственного исследования, вести дискуссии, доступно и гармонично сочетая содержание и формы представляемой информации средствами информационных и коммуникационных технологий ОК 04, ОК 05, ОК 09</p>	<ul style="list-style-type: none"> - демонстрация способностей к учебно-исследовательской и проектной деятельности; - использование различных методов решения практических задач - демонстрация способности самостоятельно давать оценку ситуации и находить выход из неё - самоанализ и коррекция результатов собственной работы - умение продуктивно общаться и взаимодействовать в процессе совместной деятельности, учитывать позиции другого, эффективно разрешать конфликты
<p>ПР2 владение навыками алгоритмического мышления и понимание методов формального описания алгоритмов, владение знанием основных алгоритмических конструкций, умение анализировать алгоритмы ОК 02, ОК 09</p>	<ul style="list-style-type: none"> - владение умениями описывать алгоритмы на языке блок-схем, выполнять трассировку алгоритма с использованием трассировочных таблиц
<p>ПР3 использование готовых прикладных компьютерных программ по профилю подготовки ОК 01, ОК 02, ОК 03, ОК 04, ОК 05, ОК 09</p>	<ul style="list-style-type: none"> - умение определять средства, необходимые для осуществления информационных процессов при решении задач - умение анализировать интерфейс программного средства с позиций исполнителя, его среды функционирования, системы команд и системы отказов
<p>ПР4 владение способами представления, хранения и обработки данных на компьютере ОК 02, ОК 09</p>	<ul style="list-style-type: none"> - представление о способах хранения и простейшей обработке данных
<p>ПР5 владение компьютерными средствами представления и анализа данных в электронных таблицах ОК 02, ОК 09</p>	<ul style="list-style-type: none"> - опыт использования компьютерных средств представления и анализа данных - осуществление обработки статистической информации с помощью компьютера

<p>ПР8 владение типовыми приемами написания программы на алгоритмическом языке для решения стандартной задачи с использованием основных конструкций языка программирования ОК 02, ОК 09</p>	<ul style="list-style-type: none"> – владение навыками алгоритмического мышления и понимание необходимости формального описания алгоритмов – умение понимать программы, написанные на выбранном для изучения универсальном алгоритмическом языке высокого уровня – умение анализировать алгоритмы с использованием таблиц – реализация технологии решения конкретной задачи с помощью конкретного программного средства выбирать метод ее решения – умение разбивать процесс решения задачи на этапы – определение по выбранному методу решения задачи, какие алгоритмические конструкции могут войти в алгоритм
<p>ПР11 применение на практике средств защиты информации от вредоносных программ, правил личной безопасности и этики работы с информацией и средствами коммуникаций в Интернете ОК 02, ОК 07, ОК 09</p>	<ul style="list-style-type: none"> – демонстрация умений соблюдать основные правовые и этические нормы в информационной сфере деятельности – владение базовыми навыками и умениями по соблюдению требований техники безопасности, гигиены и ресурсосбережения при работе со средствами информатизации – реализация антивирусной защиты компьютера
<p>Знать:</p>	
<p>ЛР2 осознание своего места в информационном обществе ОК 01 – ОК09</p>	<ul style="list-style-type: none"> – демонстрация сформированности мировоззрения, отвечающего современным реалиям
<p>ЛР8 готовность к продолжению образования и повышению квалификации в избранной профессиональной деятельности на основе развития личных информационно-коммуникационных компетенций ОК 01, ОК 02, ОК 03, ОК 04, ОК 09</p>	<ul style="list-style-type: none"> – демонстрация желания учиться – сознательное отношение к продолжению образования в ВУЗе

<p>MP2 использование различных видов познавательной деятельности для решения информационных задач, применение основных методов познания (наблюдения, описания, измерения, эксперимента) для организации учебно-исследовательской и проектной деятельности с использованием информационно-коммуникационных технологий</p> <p>ОК 01, ОК 02, ОК 03, ОК 04, ОК 09</p>	<ul style="list-style-type: none"> - демонстрация способностей к учебно-исследовательской и проектной деятельности - использование различных методов решения практических задач - эффективный поиск необходимой информации - использование различных источников информации, включая электронные - демонстрация способности самостоятельно использовать необходимую информацию поставленных учебных задач
<p>ПР1 сформированность представлений о роли информации и информационных процессов в окружающем мире</p> <p>ОК 01, ОК 02, ОК 03, ОК 04, ОК 05, ОК 06, ОК 09</p>	<ul style="list-style-type: none"> - представление о роли информации и информационных процессов в окружающем мире - формулировка определений понятий «знак», «символ», «язык», «алфавит», «мощность алфавита», «код», «кодирование» - осознанное применение терминов «информация», «сообщение», «данные», «кодирование», «сигнал», «обратная связь» и понимать разницу между употреблением этих терминов в обыденной речи и в информатике
<p>ПР6 сформированность представлений о базах данных и простейших средствах управления ими</p> <p>ОК 09</p>	<ul style="list-style-type: none"> - умение проводить анализ предметной области и определять требования к базе данных - знание этапов разработки модели для заданной предметной области - умения строить графические и реляционные модели данных; проектировать и создавать простейшие базы данных; осуществлять поиск, замену и фильтрацию, создавать запросы в базах данных; реализовывать базу данных в СУБД Microsoft Access
<p>ПР7 сформированность представлений о компьютерно-математических моделях и необходимости анализа соответствия модели и моделируемого объекта (процесса)</p> <p>ОК 02, ОК 08, ОК 09</p>	<ul style="list-style-type: none"> - представление о компьютерно-математических моделях и моделируемого объекта (процесса) - описание методов и средств компьютерной реализации информационных моделей, возможности компьютерного моделирования - приведение примеров различных видов моделей, интерпретация результатов моделирования реальных объектов

<p>ПР9сформированность базовых навыков и умений по соблюдению требований техники безопасности, гигиены и ресурсосбережения при работе со средствами информатизации ОК 02, ОК 07, ОК 08, ОК 09</p>	<p>– демонстрация базовых знаний по соблюдению требований техники безопасности, гигиены и ресурсосбережения при работе со средствами информатизации;</p>
<p>ПР10 понимание основ правовых аспектов использования компьютерных программ и прав доступа к глобальным информационным сервисам ОК 01 – ОК 09</p>	<p>– понимание основ правовых аспектов использования компьютерных программ и работы в Интернете</p>

3.ОЦЕНКА ОСВОЕНИЯ УЧЕБНОМУ ПРЕДМЕТУ

3.1. Контроль и оценка освоения учебной дисциплины (предмета) по темам

Элемент учебной дисциплины(предмета)	Формы и методы контроля			
	Текущий контроль		Промежуточная аттестация	
	Осваиваемые результаты	Метод контроля	Проверяемые результаты	Форма контроля
1. Информационная деятельность человека	ЛР1, ЛР2, ЛР7, МР1, МР3, МР4, ПР1, ПР9, ПР10, ОК 01 - ОК 09	Устный опрос Тестирование Практическая работа	МР1, МР2, МР3, МР4, МР5, ПР1, ОК 01, ОК 02, ОК 03, ОК 05, ОК 09	1 семестр – дифференцированный зачёт. 2 семестр – экзамен
2. Информация и информационные процессы	ЛР3, ЛР4, ЛР5, ЛР6, Л8, МР3, МР5, МР7, ПР2, ПР3, ПР4, ПР7, ПР8 ОК 01 - ОК 09	Устный опрос Тестирование Самостоятельная работа Практическая работа	МР2, МР3, МР5, МР7, ПР2, ПР3, ПР4, ПР7, ОК 01, ОК 02, ОК 03, ОК 05, ОК 09	
3. Средства ИКТ	ЛР4, ЛР5, ЛР6, ЛР7, ЛР8, МР1, МР2, МР3, МР4, МР5, МР6, МР7, ПР4, ПР9, ПР10, ПР11 ОК 01 - ОК 09	Устный опрос Тестирование Лабораторная работа	МР1, МР2, МР3, МР4, МР5, МР6, МР7, ПР4, ПР9, ПР10, ПР11, ОК 01, ОК 02, ОК 03, ОК 05, ОК 09	
4. Технология создания и преобразования информационных объектов	ЛР3, ЛР4, ЛР5, ЛР6, ЛР7, ЛР8, МР1, МР3, МР4, МР5, МР6, МР7, ПР3, ПР5,	Устный опрос Тестирование Практическая работа	МР1, МР3, МР4, МР5, МР6, МР7, ПР3, ПР5, ПР6, ПР9, ПР10, ПР11, ОК 01, ОК 02, ОК 03, ОК 05, ОК 09	

	ПР6, ПР9, ПР10, ПР11 ОК 01 - ОК 09			
5. Телекоммуникационные технологии	ЛР1-ЛР8, МР1-МР7, ПР1-ПР11 ОК 01 - ОК 09	Устный опрос Тестирование Практическая работа	МР1-МР7, ПР1, ПР3-ПР7, ПР9-ПР11, ОК 01, ОК 02, ОК 03, ОК 05, ОК 09	

3.1.1. Методы и критерии оценивания

1. Устный опрос. Критерии оценивания

Оценка 5 «отлично» - ответил на вопросы в объеме лекционного и дополнительного материала, дал полные грамотные ответы на все дополнительные вопросы.

Оценка 4 «хорошо» - грамотно изложил ответы на вопросы, но содержание и формулировки имеют отдельные неточности (допускается нечеткая формулировка определений), в полной мере ответил на заданные дополнительные вопросы.

Оценка 3 «удовлетворительно» - ответил на часть вопросов в объеме лекционного материала и ответил на часть дополнительных вопросов.

Оценка 2 «неудовлетворительно» - допустил ошибки в определении базовых понятий, искажил их смысл, не ответил на дополнительные вопросы.

2. Тестовое задание. Критерии оценивания

Оценка 5 «отлично» - правильно выполнено 85 – 100 % заданий.

Оценка 4 «хорошо» - правильно выполнено 70 – 84 % заданий.

Оценка 3 «удовлетворительно» правильно выполнено 55 – 69 % заданий.

Оценка 2 «неудовлетворительно» - правильно выполнено 1 – 54 % заданий.

3. Самостоятельная работа. Критерии оценивания

Оценка 5 «отлично» - работа выполнена в полном объеме; учтены все требования к данной работе; самостоятельно поставлены цели и задачи работы, соответствующие заданной теме/проблеме; получены результаты в соответствии с поставленной целью; работа оформлена аккуратно и грамотно.

Оценка 4 «хорошо» - выполнены требования к отметке «5», но были допущены два-три недочета; не более одной негрубой ошибки и одного недочета.

Оценка 3 «удовлетворительно» - работа выполнена не в полном объеме, но объем выполненной части работы позволяет получить часть результатов в соответствии с поставленной целью.

Оценка 2 «неудовлетворительно» - работа выполнена не полностью и объем выполненной части работы позволяет получить недостаточно результатов в соответствии с поставленной целью.

4. Лабораторная работа. Критерии оценивания

Выполнение работы в полном объеме с соблюдением необходимой последовательности проведения опытов, измерений – 2 балла;

Рациональный и самостоятельный выбор и подготовка необходимого оборудования для выполнения работ обеспечивающих получение точных результатов – 2 балла;

Описание хода лабораторной работы в логической последовательности – 1 балл;

Корректная формулировка выводов по результатам лабораторной работы – 2 балла;

Выполнения всех записей, таблиц, рисунков, чертежей, графиков, вычислений в соответствии с заданием, технически грамотно и аккуратно – 2 балла;

Соблюдение правил техники безопасности при выполнении лабораторной работы – 1 балл

Перевод баллов в отметку:

Оценка 5 «отлично» - от 9 до 10 баллов

Оценка 4 «хорошо» - от 6 до 8 баллов.

Оценка 3 «удовлетворительно» - от 3 до 5 баллов.

Оценка 2 «неудовлетворительно» - от 1 до 2 баллов.

5. Практическая работа. Критерии оценивания

Оценка 5 «отлично» - работа выполнена в полном объеме, с соблюдением алгоритма выполнения: последовательности проведения измерений, заполнения таблиц, графиков и др.; правильно и аккуратно выполнены все записи, таблицы, рисунки, чертежи, графики, вычисления; получены результаты в соответствии с поставленной целью.

Оценка 4 «хорошо» - выполнены требования к отметке «5», но были допущены два-три недочета; не более одной негрубой ошибки и одного недочета.

Оценка 3 «удовлетворительно» - работа выполнена не в полном объеме, но объем выполненной части работы позволяет получить часть результатов в соответствии с поставленной целью.

Оценка 2 «неудовлетворительно» - работа выполнена не полностью и объем выполненной части работы не позволяет получить никаких результатов в соответствии с поставленной целью.

3.2. Контрольно-оценочные средства для входного контроля по предмету

Форма проведения входного контроля - тестирование. Образец оформления КОС: титульный лист, условия выполнения, время выполнения, тексты заданий для входного контроля (не менее двух вариантов), эталоны ответов, критерии оценивания работы (приложение № 1).

4.КОНТРОЛЬНО-ОЦЕНОЧНЫЕ СРЕДСТВА ДЛЯ ПРОВЕДЕНИЯПРОМЕЖУТОЧНОЙ АТТЕСТАЦИИ

1.Контрольная работа

1. Форма проведения: тест

2. Условия выполнения

1.Время выполнения задания: 45 минут

2.Оборудование учебного кабинета: задания для контрольной работы; посадочные места по количеству обучающихся.

3.Технические средства обучения: персональные компьютеры.

4.Информационные источники:

- учебно-наглядные пособия
- Малясова С. В., Демьяненко С. В., Цветкова М.С. Информатика: Пособие для подготовки к ЕГЭ /Под ред. М.С. Цветковой. – М.: 2017
- Цветкова М.С., Хлобыстова И.Ю. Информатика: Учебник. – М.: 2018
- Цветкова М.С., Гаврилова С.А., Хлобыстова И.Ю. Информатика: Практикум для профессий и специальностей технического и социально-экономического профилей / под ред. М.С. Цветковой. – М.: 2017

5.Требования охраны труда: соблюдение СанПиН.

3.Пакет материалов для проведения входной контрольной работы

3.1. Перечень тем, контролируемых в ходе промежуточной аттестации

Измерение информации

Системы счисления

Логика

Алгоритмизация

Средства ИК

Оценка запланированных результатов по учебной дисциплине (предмету)

Результаты обучения (элементы)	Показатели оценки результата
Метапредметные: МР2 использование различных видов познавательной деятельности для решения информационных задач, применение основных методов познания (наблюдения, описания, измерения, эксперимента) для организации учебно-исследовательской и проектной деятельности с использованием информационно-коммуникационных технологий	– демонстрация способностей к учебно-исследовательской и проектной деятельности; – использование различных методов решения практических задач – демонстрация способности самостоятельно использовать необходимую информацию поставленных учебных задач
МР5 умение анализировать и представлять информацию, данную в электронных форматах на компьютере в различных видах	– демонстрация способности самостоятельно использовать необходимую информацию для выполнения поставленных учебных задач
Предметные: ПР2 владение навыками алгоритмического мышления и понимание методов формального описания алгоритмов, владение знанием основных алгоритмических конструкций, умение анализировать алгоритмы	– владение умениями описывать алгоритмы на языке блок-схем, выполнять трассировку алгоритма с использованием трассировочных таблиц
ПР4 владение способами представления, хранения и обработки данных на компьютере	– представление о способах хранения и простейшей обработке данных
ПР5 владение компьютерными средствами представления и анализа данных в электронных таблицах	– опыт использования компьютерных средств представления и анализа данных; осуществление обработки статистической информации с помощью компьютера
ПР6 сформированность представлений о базах данных и простейших средствах управления ими	– умение проводить анализ предметной области и определять требования к базе данных – знание этапов разработки модели для заданной предметной области умения строить графические и реляционные модели данных; проектировать и создавать простейшие базы данных; осуществлять поиск, замену и фильтрацию, создавать запросы в базах данных; реализовывать базу данных в СУБД Microsoft Access

<p>ПР7 сформированность представлений о компьютерно-математических моделях и необходимости анализа соответствия модели и моделируемого объекта (процесса)</p>	<p>– представление о компьютерно-математических моделях и моделируемого объекта (процесса) – описание методов и средств компьютерной реализации информационных моделей, возможности компьютерного моделирования приведение примеров различных видов моделей, интерпретация результатов моделирования реальных объектов</p>
<p>ПР8 владение типовыми приемами написания программы на алгоритмическом языке для решения стандартной задачи с использованием основных конструкций языка программирования ОК 1-9</p>	<p>– владение навыками алгоритмического мышления и понимание необходимости формального описания алгоритмов – умение понимать программы, написанные на выбранном для изучения универсальном алгоритмическом языке высокого уровня – умение анализировать алгоритмы с использованием таблиц – умение разбивать процесс решения задачи на этапы – определение по выбранному методу решения задачи, какие алгоритмические конструкции могут войти в алгоритм</p>

Образец контрольной работы

Часть А (задание с выбором ответа)

1. За минимальную единицу измерения количества информации принимают:
 - 1) байт
 - 2) пиксель
 - 3) бит
 - 4) бот
2. Шахматная доска состоит из 64 полей: 8 столбцов, 8 строк. Какое количество бит потребуется для кодирования одного шахматного поля?
 - 1) 4
 - 2) 5
 - 3) 6
 - 4) 7
3. Получено сообщение, информационный объем которого равен 32 битам. Чему равен этот объем в байтах?
 - 1) 5
 - 2) 2
 - 3) 3
 - 4) 4
4. Расположите данные величины в порядке убывания.
 - а) 1,5 Мб; б) 2 байта в) 1900 Кб г) 20 бит д) 0,5 Гб
5. В кодировке КОИ-8 каждый символ кодируется одним байтом. Определите информационный объем сообщения из 30 символов в этой кодировке.

- 1)240 бит; 2) 240 байт; 3) 30 бит; 4) 120 бит.
6. Объем информационного сообщения 12288 битов, можно выразить как
 1)1 Кбайт 2)1,5 Кбайт 3)0,5Мбайта 4) 1,5Мбайт
7. Дано $A=1001001_2$, $B=1001100_2$. Какое из чисел C , записанных в десятичной форме, отвечает условию $A < C < B$?
 1)149 ; 2) 75; 3) 147; 4) 76.
8. В цветовой модели RGB присутствует цвет:
 1) желтый
 2) серый
 3) бирюзовый
 4) зеленый
9. Электронная таблица представляет собой:
 а. совокупность нумерованных строк и поименованных буквами латинского алфавита столбцов;
 б. совокупность поименованных буквами латинского алфавита строк и столбцов;
 в. совокупность пронумерованных строк и столбцов;
 д. совокупность строк и столбцов, именуемых пользователем произвольным образом.
10. Математическое выражение:

$$\frac{A3^2 - 4 \cdot B3}{2 \cdot B1 - A2} + C3^4,$$

записанное в электронной таблице имеет вид:

- 1) $A3^2 - 4 \cdot B3 / 2 \cdot B1 - A2 + C3^4$
 2) $(A3^2 - 4 \cdot B3) / (2 \cdot B1 - A2) + C3^4$
 3) $(A3^2 - 4 \cdot B3) : (2 \cdot B1 - A2) + C3^4$
 4) $A3^2 - 4 \cdot B3 / (2 \cdot B1 - A2) + C3 * 4$
11. В ячейке E4 электронной таблицы записана формула =МИН(B2:C3)+3, какой она примет вид после копирования в ячейку E6?
 1) =МИН(B4:C5)+5
 2) =МИН(B3:C4)+3
 3) =МИН(B4:C5)+3
 4) =МИН(D4:E5)+3

12. Дан фрагмент электронной таблицы:

	A	B
1	=B1 + 1	1
2	=A1 + 2	2
3	=B2 - 1	
4	=A3	

После выполнения вычислений, была построена диаграмма по значениям диапазона ячеек A1:A4. Укажите получившуюся диаграмму.

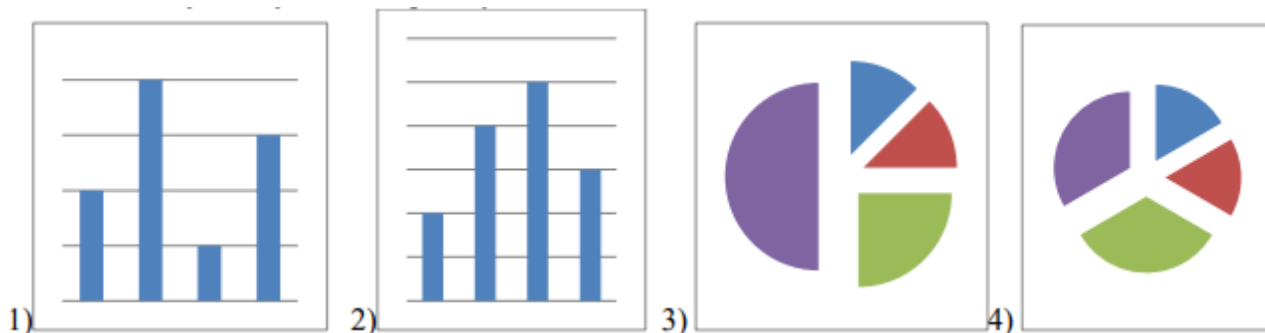

13. Оператор организации ввода данных с клавиатуры записывается с использованием служебного слова:
- VAR;
 - WRITE;
 - READ;
 - GOTO.
14. Операторы в языке программирования отделяются:
- двоеточием;
 - пробелом;
 - запятой;
 - точкой с запятой.
15. Числа в языке Pascal различаются:
- как натуральные и вещественные;
 - как натуральные и целые;
 - как целые и вещественные;
 - как целые и правильные дроби.
16. Свойство алгоритма, заключающееся в отсутствии ошибок, алгоритм должен приводить к правильному результату для всех допустимых входных значений, называется:
- результативность;
 - массовость;
 - дискретность;
 - конечность.
17. Какой алгоритм называется линейным:
- выполнение операций зависит от условия;
 - операции выполняются друг за другом;
 - одни и те же операции выполняются многократно;
 - присутствие всех возможных операций в одном алгоритме?

Часть В

18. Дан фрагмент электронной таблицы:

	A	B	C
1	3	1	=A2-B2
2	=2+A1	(A2+B1)/2	=C1*3

Найдите числовое значение ячейки C2. Ответ: _____

19. На рисунке приведен фрагмент таблицы базы данных.

Фамилия	Математика	Русский язык	Ин. язык
Андреева	4	3	5

Баранкин	4	4	4
Волин	5	5	5
Данилов	5	3	5
Иванова	3	5	4
Ломов	3	3	3

Сколько записей во фрагменте таблицы удовлетворяют условию («Математика = 4») или («Ин.язык = 4»)?

Ответ: _____

20. У исполнителя Утроитель две команды, которым присвоены номера:

1. вычти один
2. умножь на три

Первая из них уменьшает число на экране на 1, вторая – утраивает его. Запишите порядок команд в алгоритме получения из числа 5 числа 26, содержащем не более 5 команд, указывая лишь номера команд. (Например, 21211 – это алгоритм:

умножь на три
 вычти один
 умножь на три
 вычти один
 вычти один

который преобразует число 2 в 13.)

Если таких алгоритмов более одного, то запишите любой из них.

Ответ: _____

21. Определите значение переменной **a** после исполнения данного алгоритма.

$a := 4$
 $b := 8 + 2 * a$
 $a := b / 2 * a$

Порядок действий соответствует правилам арифметики. В ответе укажите одно число – значение переменной **a**.

Ответ: _____

22. Определите значение переменной **c** после выполнения фрагмента алгоритма, записанного в виде блок-схемы:

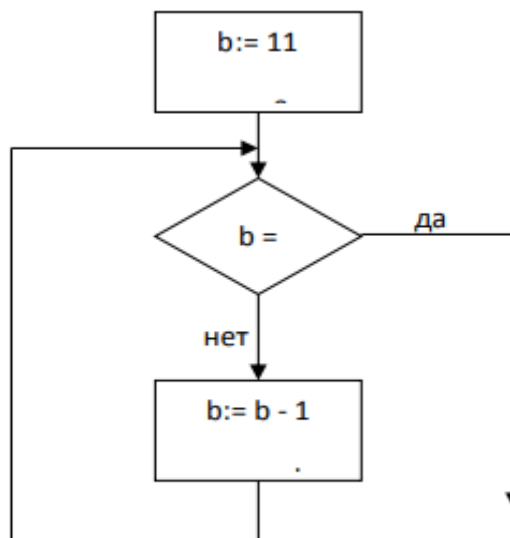

Примечание: знаком: = обозначена операция присваивания. В ответе укажите одно число — значение переменной с.

4. Эталоны ответов

№ вопроса	Эталон ответа
Часть А (17 баллов)	
1.	3
2.	3
3.	4
4.	В
5.	1
6.	2
7.	2
8.	4
9.	1
10.	2
11.	3
12.	3
13.	3
14.	4
15.	3
16.	1
17.	2
Часть В (10 баллов)	
18.	6
19.	3
20.	11221
21.	32
22.	55

5. Критерии оценки ответов обучающихся

Оценка 5 «отлично» не менее 90% макс. баллов (25 -27 баллов)

Оценка 4 «хорошо» не менее 70% макс. баллов (19-24 баллов)

Оценка 3 «удовлетворительно» не менее 50% макс. баллов (14 -18баллов)

Оценка 2 «неудовлетворительно» менее 50% макс. баллов (0 - 14 баллов)

6.Ведомость.

2.Дифференцированный зачёт

1.Форма проведения: тест

2.Условия выполнения

1.Время выполнения задания: 45 минут

2.Оборудование учебного кабинета: задания для дифференцированного зачёта; посадочные места по количеству обучающихся.

3.Технические средства обучения: персональные компьютеры.

4.Информационные источники:

– учебно-наглядные пособия

- Малясова С. В., Демьяненко С. В., Цветкова М.С. Информатика: Пособие для подготовки к ЕГЭ /Под ред. М.С. Цветковой. – М.: 2017
- Цветкова М.С., Хлобыстова И.Ю. Информатика: Учебник. – М.: 2018
- Цветкова М.С., Гаврилова С.А., Хлобыстова И.Ю. Информатика: Практикум для профессий и специальностей технического и социально-экономического профилей / под ред. М.С. Цветковой. – М.: 2017

5.Требования охраны труда: соблюдение СанПиН.

3.Пакет материалов для проведения дифференцированного зачёта

3.1. Перечень тем, контролируемых в ходе промежуточной аттестации

- Информационная деятельность человека
- Информация и информационные процессы
 - Представление и обработка информации
 - Алгоритмизация и программирование

3.2 Перечень вопросов, выносимых на дифференцированный зачет

- Анализ информационных моделей
- Сравнение чисел в различных системах счисления
- Системы счисления
- Основные конструкции языка программирования. Система программирования
Определение информационного объема сообщения
- Кодирование информации
- Основы алгоритмизации
- Логические основы ЭВМ
- Основные конструкции языка программирования. Система программирования.

Оценка запланированных результатов по учебной предмету

Результаты обучения (элементы)	Показатели оценки результата
Метапредметные:	
MP1 умение определять цели, составлять планы деятельности и определять средства, необходимые для их реализации	<ul style="list-style-type: none"> - организация самостоятельных занятий в ходе изучения общеобразовательной дисциплины - умение планировать собственную деятельность - осуществление контроля и корректировки своей деятельности - использование различных ресурсов для достижения поставленных целей
MP2 использование различных видов познавательной деятельности для решения информационных задач, применение основных методов познания (наблюдения, описания, измерения, эксперимента) для организации учебно-исследовательской и проектной деятельности с использованием информационно-коммуникационных технологий	<ul style="list-style-type: none"> - демонстрация способностей к учебно-исследовательской и проектной деятельности - использование различных методов решения практических задач - эффективный поиск необходимой информации - использование различных источников информации, включая электронные - демонстрация способности самостоятельно использовать необходимую информацию поставленных учебных задач
MP5 умение анализировать и представлять информацию, данную в электронных	демонстрация способности самостоятельно использовать необходимую информацию для выполнения поставленных учебных задач

форматах на компьютере в различных видах	
Предметные:	
<p>ПР1 сформированность представлений о роли информации и информационных процессов в окружающем мире</p>	<ul style="list-style-type: none"> – представление о роли информации и информационных процессов в окружающем мире – формулировка определений понятий «знак», «символ», «язык», «алфавит», «мощность алфавита», «код», «кодирование» осознанное применение терминов «информация», «сообщение», «данные», «кодирование», «сигнал», «обратная связь» и понимать разницу между употреблением этих терминов в обыденной речи и в информатике
<p>ПР2 владение навыками алгоритмического мышления и понимание методов формального описания алгоритмов, владение знанием основных алгоритмических конструкций, умение анализировать алгоритмы</p>	<p>владение умениями описывать алгоритмы на языке блок-схем, выполнять трассировку алгоритма</p>
<p>ПР4 владение способами представления, хранения и обработки данных на компьютере</p>	<ul style="list-style-type: none"> – представление о способах хранения и простейшей обработке данных создание и сохранение документа, поиск информации в компьютере. Файл как единица хранения информации на компьютере
<p>ПР7 сформированность представлений о компьютерно-математических моделях и необходимости анализа соответствия модели и моделируемого объекта (процесса)</p>	<ul style="list-style-type: none"> – представление о компьютерно-математических моделях и моделируемого объекта (процесса) – описание методов и средств компьютерной реализации информационных моделей, возможности компьютерного моделирования – приведение примеров различных видов моделей, интерпретация результатов моделирования реальных объектов
<p>ПР8 владение типовыми приемами написания программы на алгоритмическом языке для решения стандартной задачи с использованием основных конструкций языка программирования ОК 1-11</p>	<ul style="list-style-type: none"> – владение навыками алгоритмического мышления и понимание необходимости формального описания алгоритмов – умение понимать программы, написанные на выбранном для изучения универсальном алгоритмическом языке высокого уровня – умение анализировать алгоритмы с использованием таблиц – реализация технологии решения конкретной задачи с помощью конкретного программного средства выбирать метод ее решения – умение разбивать процесс решения задачи на этапы определение по выбранному методу решения задачи, какие алгоритмические конструкции могут войти в алгоритм

2. Тестовые задания – комплект 2 шт.

Образец КИМ по дифференцированному зачету

1. На рисунке справа схема дорог Н-ского района изображена в виде графа, в таблице содержатся сведения о длинах этих дорог (в километрах).

	П1	П2	П3	П4	П5	П6	П7
П1		45		10			
П2	45			40		55	
П3					15	60	
П4	10	40				20	35
П5			15			55	
П6		55	60	20	55		45
П7				35		45	

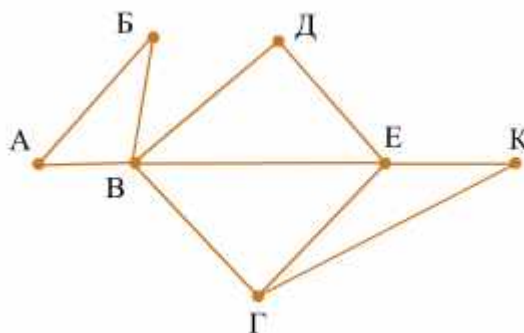

Так как таблицу и схему рисовали независимо друг от друга, то нумерация населённых пунктов в таблице никак не связана с буквенными обозначениями на графе. Определите, какова длина дороги из пункта В в пункт Е. В ответе запишите целое число – так, как оно указано в таблице.

2. Дано: $a = 70_{10}$, $b = 100_8$ Какое из чисел c , записанных в двоичной системе, отвечает условию $b < c < a$?

- 1) 1000000_2
- 2) 1000110_2
- 3) 1000101_2
- 4) 1000111_2

3. Сколько существует натуральных чисел x , для которых выполняется неравенство $10110111_2 < x < 10111111_2$?

В ответе укажите только количество чисел, сами числа писать не нужно.

4. Запишите число, которое будет напечатано в результате выполнения программы

Паскаль	Алгоритмический язык
<pre> var s, n: integer; begin s := 42; n := 1; while s > 0 do begin s := s - 5; n := n + 3; end; writeln(n) end.</pre>	<pre> алг нач цел s, n s := 42 n := 1 нц пока s > 0 s := s - 5 n := n + 3 кц вывод n кон</pre>

5. Считая, что каждый символ кодируется одним байтом, определите, чему равен информационный объем следующего высказывания *Алексея Толстого* в битах: Не ошибается тот, кто ничего не желает, хотя это и есть его основная ошибка.

6. В кодировке Unicode на каждый символ отводится два байта. Определите информационный объем слова из двадцати четырех символов в этой кодировке.

7. Найти значение c в ходе выполнения алгоритма

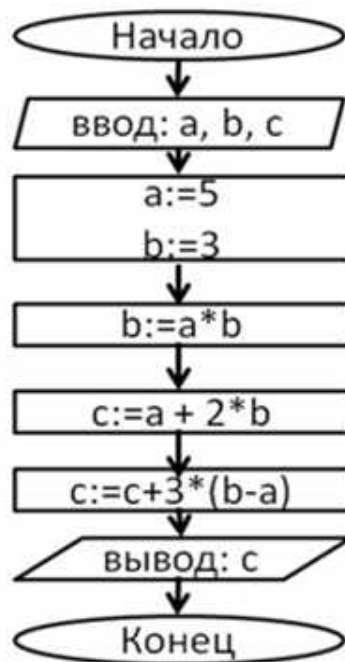

8. Что будет на выходе схемы?

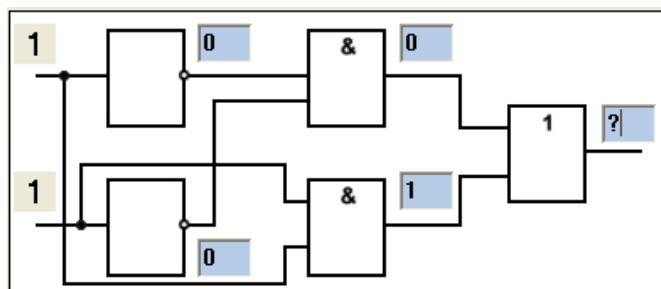

9. Определите значение переменной b после выполнения следующего фрагмента программы, где a и b – вещественные (действительные) переменные:

```

a := 5;
b := 5 - 3 * a;
b := b / 2 * a;
  
```

10. Определите значение переменной c после выполнения следующего фрагмента программы:

```

a := 100;
b := 30;
a := a - b*3;
if a > b then
c := a - b
else c := b - a;
  
```

Эталоны ответов

№	Эталон ответа
1.	20
2.	3

3.	7
4.	28
5.	608 бит
6.	48 байт=384 бита
7.	65
8.	1
9.	-25
10.	20

4. Критерии оценки ответов обучающихся:

Оценка 5 «отлично» - правильно выполнено 85 – 100 % заданий.

Оценка 4 «хорошо» - правильно выполнено 70 – 84 % заданий.

Оценка 3 «удовлетворительно» правильно выполнено 55 – 69 % заданий.

Оценка 2 «неудовлетворительно» - правильно выполнено 1 – 54 % заданий.

5. Зачетная ведомость

3. Экзамен

1. Форма проведения: компьютерное тестирование

2. Условия выполнения:

1. Инструкция для обучающихся.

2. Время выполнения: 90 минут

3.Оборудование учебного кабинета: материалы экзамена. тестовая оболочка Айрен; посадочные места по количеству обучающихся.

4. Технические средства обучения: персональные компьютеры.

5.Информационные источники, допустимые к использованию на экзамене.

– Учебно-наглядные пособия по теме «Логические основы ЗВМ», «Системы счисления»

6. Требования охраны труда: соблюдение СанПиН.

3. Пакет экзаменатора:

3.1. Перечень тем, выносимых на экзамен:

Информационная деятельность человека

Информация и информационные процессы

Средства информационных и коммуникационных технологий

Технология создания и преобразования информационных объектов

Телекоммуникационные технологии

Оценка запланированных результатов по учебной дисциплине (предмету)

Результаты обучения (элементы)	Показатели оценки результата
Метапредметные:	
MP1 умение определять цели, составлять планы деятельности и определять средства, необходимые для их реализации	<ul style="list-style-type: none"> – организация самостоятельных занятий в ходе изучения общеобразовательной дисциплины – умение планировать собственную деятельность – осуществление контроля и корректировки своей деятельности – использование различных ресурсов для достижения поставленных целей
MP2 использование различных видов познавательной деятельности для	– демонстрация способностей к учебно-исследовательской и проектной деятельности

<p>решения информационных задач, применение основных методов познания (наблюдения, описания, измерения, эксперимента) для организации учебно-исследовательской и проектной деятельности с использованием информационно-коммуникационных технологий</p>	<ul style="list-style-type: none"> – использование различных методов решения практических задач – эффективный поиск необходимой информации; – использование различных источников информации, включая электронные – демонстрация способности самостоятельно использовать необходимую информацию поставленных учебных задач
<p>MP3 использование различных информационных объектов, с которыми возникает необходимость сталкиваться в профессиональной сфере в изучении явлений и процессов</p>	<ul style="list-style-type: none"> – демонстрация использования различных информационных объектов, с которыми возникает необходимость сталкиваться в профессиональной сфере в изучении явлений и процессов в соответствии с современной реальией
<p>MP4 использование различных источников информации, в том числе электронных библиотек, умение критически оценивать и интерпретировать информацию, получаемую из различных источников, в том числе из сети Интернет</p>	<ul style="list-style-type: none"> – демонстрация телекоммуникативных способностей – проведение самостоятельного поиска информации с использованием различных источников (научно-популярных изданий, компьютерных баз данных, ресурсов Интернета) – использование компьютерных технологий для обработки и передачи информации – готовность и способность к самостоятельной информационно-познавательной деятельности, включая умение ориентироваться в различных источниках информации, критически оценивать и интерпретировать информацию, получаемую из различных источников
<p>MP5 умение анализировать и представлять информацию, данную в электронных форматах на компьютере в различных видах</p>	<ul style="list-style-type: none"> – демонстрация способности самостоятельно использовать необходимую информацию для выполнения поставленных учебных задач
<p>MP6 умение использовать средства информационно-коммуникационных технологий в решении когнитивных, коммуникативных и организационных задач с соблюдением требований эргономики, техники безопасности, гигиены, ресурсосбережения, правовых и этических норм, норм информационной безопасности</p>	<ul style="list-style-type: none"> – демонстрация способности самостоятельно использовать необходимую информацию для решения когнитивных, коммуникативных и организационных задач – демонстрация способностей соблюдения требований эргономики, техники безопасности, гигиены, ресурсосбережения, правовых и этических норм, норм информационной безопасности
<p>MP7 умение публично представлять результаты собственного</p>	<ul style="list-style-type: none"> – демонстрация способностей к учебно-исследовательской и проектной деятельности

<p>исследования, вести дискуссии, доступно и гармонично сочетая содержание и формы представляемой информации средствами информационных и коммуникационных технологий</p>	<ul style="list-style-type: none"> – использование различных методов решения практических задач – демонстрация способности самостоятельно давать оценку ситуации и находить выход из неё – самоанализ и коррекция результатов собственной работы – умение продуктивно общаться и взаимодействовать в процессе совместной деятельности, учитывать позиции другого, эффективно разрешать конфликты
<p>Предметные</p>	
<p>ПР1 сформированность представлений о роли информации и информационных процессов в окружающем мире</p>	<ul style="list-style-type: none"> – представление о роли информации и информационных процессов в окружающем мире – формулировка определений понятий «знак», «символ», «язык», «алфавит», «мощность алфавита», «код», «кодирование» – осознанное применение терминов «информация», «сообщение», «данные», «кодирование», «сигнал», «обратная связь» и понимать разницу между употреблением этих терминов в обыденной речи и в информатике
<p>ПР2 владение навыками алгоритмического мышления и понимание методов формального описания алгоритмов, владение знанием основных алгоритмических конструкций, умение анализировать алгоритмы</p>	<ul style="list-style-type: none"> – владение умениями описывать алгоритмы на языке блок-схем, выполнять трассировку алгоритма
<p>ПР3 использование готовых прикладных компьютерных программ по профилю подготовки</p>	<ul style="list-style-type: none"> – умение определять средства, необходимые для осуществления информационных процессов при решении задач – умение анализировать интерфейс программного средства с позиций исполнителя, его среды функционирования, системы команд и системы отказов
<p>ПР4 владение способами представления, хранения и обработки данных на компьютере</p>	<ul style="list-style-type: none"> – представление о способах хранения и простейшей обработке данных – создание и сохранение документа, поиск информации в компьютере. Файл как единица хранения информации на компьютере
<p>ПР5 владение компьютерными средствами представления и анализа данных в электронных таблицах</p>	<ul style="list-style-type: none"> – опыт использования компьютерных средств представления и анализа данных – осуществление обработки статистической информации с помощью компьютера

<p>ПР6сформированность представлений о базах данных и простейших средствах управления ими</p>	<ul style="list-style-type: none"> - умение проводить анализ предметной области и определять требования к базе данных - знание этапов разработки модели для заданной предметной области - умения строить графические и реляционные модели данных; проектировать и создавать простейшие базы данных; осуществлять поиск, замену и фильтрацию, создавать запросы в базах данных; реализовывать базу данных в СУБД Microsoft Access
<p>ПР7сформированность представлений о компьютерно-математических моделях и необходимости анализа соответствия модели и моделируемого объекта (процесса)</p>	<ul style="list-style-type: none"> - представление о компьютерно-математических моделях и моделируемого объекта (процесса) - описание методов и средств компьютерной реализации информационных моделей, возможности компьютерного моделирования; - приведение примеров различных видов моделей, интерпретация результатов моделирования реальных объектов
<p>ПР8 владение типовыми приемами написания программы на алгоритмическом языке для решения стандартной задачи с использованием основных конструкций языка программирования</p>	<ul style="list-style-type: none"> - владение навыками алгоритмического мышления и понимание необходимости формального описания алгоритмов - умение понимать программы, написанные на выбранном для изучения универсальном алгоритмическом языке высокого уровня - умение анализировать алгоритмы с использованием таблиц - реализация технологии решения конкретной задачи с помощью конкретного программного средства выбирать метод ее решения - умение разбивать процесс решения задачи на этапы - определение по выбранному методу решения задачи, какие алгоритмические конструкции могут войти в алгоритм
<p>ПР9сформированность базовых навыков и умений по соблюдению требований техники безопасности, гигиены и ресурсосбережения при работе со средствами информатизации</p>	<ul style="list-style-type: none"> - демонстрация базовых знаний по соблюдению требований техники безопасности, гигиены и ресурсосбережения при работе со средствами информатизации
<p>ПР10 понимание основ правовых аспектов использования компьютерных программ и прав доступа к глобальным информационным сервисам</p>	<ul style="list-style-type: none"> - понимание основ правовых аспектов использования компьютерных программ и работы в Интернете

ПР11 применение на практике средств защиты информации от вредоносных программ, правил личной безопасности и этики работы с информацией и средствами коммуникаций в Интернете	– демонстрация умений соблюдать основные правовые и этические нормы в информационной сфере деятельности – владение базовыми навыками и умениями по соблюдению требований техники безопасности, гигиены и ресурсосбережения при работе со средствами информатизации – реализация антивирусной защиты компьютера
--	--

Образец КИМ к экзамену

Блок А

1. Шахматная доска состоит из 64 полей: 8 столбцов, 8 строк. Какое количество бит потребуется для кодирования одного шахматного поля?

- 1) 4
- 2) 5
- 3) 6
- 4) 7

2. Расположите данные величины в порядке убывания.

а) 1,5 Мб; б) 2 байта в) 1900 Кб г) 20 бит д) 0,5 Гб

3. В ячейке E4 электронной таблицы записана формула =МИН(B2:C3)+3, какой она примет вид после копирования в ячейку E6?

- 1) =МИН(B4:C5)+5
- 2) =МИН(B3:C4)+3
- 3) =МИН(B4:C5)+3
- 4) =МИН(D4:E5)+3

Какой вид примет содержащая абсолютную и относительную ссылки формула, записанная в ячейке C3, после ее копирования в ячейку C4?

		F8		fx
	A	B	C	
1	5	2		
2	3	1		
3			=B1*\$B\$2-\$A1	
4				

4. Выберите элементы форматирования символов в программе MS Word

- a) изменение шрифта
- b) изменение начертания
- c) выбор размера букв
- d) изменение интервала между символами
- e) выравнивание
- f) изменение интервалов между абзацами
- g) изменение междустрочного интервала
- h) первая строка

5. отступы слева, справа

Архивный файл отличается от исходного тем, что:

- a) доступ к нему занимает меньше времени
- b) он в большей степени удобен для редактирования
- c) он легче защищается от вирусов
- d) он легче защищается от несанкционированного доступа

е) он занимает меньше места на диске

6. Power Point нужен для создания
- a) таблиц с целью повышения эффективности вычисления формульных выражений
 - b) текстовых документов, содержащих графические объекты
 - c) Internet-страниц с целью обеспечения широкого доступа к имеющейся информации
 - d) презентаций с целью повышения эффективности восприятия и запоминания информации
7. Совокупность слайдов, собранных в одном файле, образуют...
- a) показ
 - b) презентацию
 - c) кадры
 - d) рисунки
8. Для подготовки презентаций используется:
- a) Access
 - b) Excel
 - c) Word
 - d) PowerPoint

9. Какой из нижеприведенных фрагментов произведений А.С.Пушкин можно рассматривать как пример разветвляющегося алгоритма?

- «Уж небо осенью дышало,
Уж реже солнышко блистало,
Короче становился день,
Лесов таинственная сень
С печальным шумом обнажалась...»
- a) «Приходите в половине двенадцатого. Ступайте прямо на лестницу. Коли вы найдете кого в передней, то спросите, дома ли графиня. Вам скажут нет, — делать нечего. Вы должны будете воротиться. Но, вероятно, вы не встретите никого... Из передней ступайте налево, идите все прямо до графининой спальни. В спальне за ширмами увидите две двери: справа в кабинет;... слева в коридор, и тут же узенькая витая лестница, она ведет в мою комнату.»
 - b) «Вянет, вянет лето красно;
Увядают ясны дни;
Стелется туман ненастный;
Ночи в дремлющей тени;
Опустели злачны нивы;
Хладен ручеек игривый...»
 - c)

10. Вставьте пропущенные слова.

... - набор команд, выполняемых последовательно во времени друг за другом.

11. Закончите фразу.

Алгоритм, содержащий хотя бы одно условие, в результате которого обеспечивается переход на один из двух возможных шагов, называется

12. Программой-архиватором называют:
- программу для сжатия файлов
 - программу резервного копирования файлов
 - интерпретатор
 - транслятор
 - систему управления базами данных

13. Каталог содержит файлы с именами

- p5.pas
- p4.ppt
- p12.pas
- pq.p
- pq.pas
- p12.ppt

Определите, в каком порядке будут показаны файлы, если выбрана сортировка по типу (по возрастанию).

- вадгеб
- гавдбе
- вадгбе
- гвадеб

14. Как представлено число десятичное число 83 в двоичной системе счисления?

15. Сколько единиц в двоичной записи десятичного числа 173?

16. Как представлено десятичное число 263 в восьмеричной системе счисления?

17. Символом F обозначено одно из указанных ниже логических выражений от трех аргументов: X, Y, Z. Дан фрагмент таблицы истинности выражения F.

X	Y	Z	F
1	1	1	1
1	1	0	1
1	0	1	1

Какое выражение соответствует F?

- $X \vee \neg Y \vee Z$
- $X \wedge Y \wedge Z$
- $X \wedge Y \wedge \neg Z$
- $\neg X \vee Y \vee \neg Z$

18. Символом F обозначено одно из указанных ниже логических выражений от трех аргументов: X, Y, Z. Дан фрагмент таблицы истинности выражения F.

A	B	F
0	0	1
0	1	1
1	0	1
1	1	0

Какое выражение соответствует F?

- $A \rightarrow (\neg A \vee \neg B)$
- $A \wedge B$
- $\neg A \rightarrow B$
- $\neg A \wedge \neg B$

19. Найти значение c в ходе выполнения алгоритма:

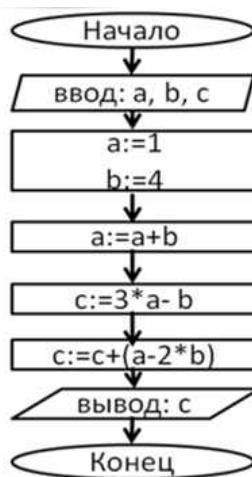

20. Создание компьютерных вирусов является:

- a) последствием сбоев операционной системы
- b) распространенным развлечением программистов
- c) побочным эффектом при разработке программного обеспечения
- d) преступлением
- e) необходимым компонентом подготовки программистов

21. Укажите наиболее полный перечень основных элементов персонального компьютера:

- a) микропроцессор, сопроцессор, монитор
- b) центральный процессор, оперативная память, устройства ввода/вывода
- c) монитор, винчестер, принтер
- d) АЛУ, УУ, сопроцессор
- e) сканер, мышь, монитор, принтер

22. Магистрально-модульный принцип архитектуры современного персонального компьютера подразумевает такую логическую организацию аппаратных компонент компьютера, при которой:

- a) каждое устройство связывается с другими напрямую, а также через одну центральную магистраль
- b) все устройства связываются друг с другом через магистраль, включающую в себя шины данных, адреса и управления
- c) устройства связываются друг с другом в определенной фиксированной последовательности (кольцом)
- d) связь устройств друг с другом осуществляется через центральный процессор, к которому они все подключаются
- e) каждое устройство связывается с другими напрямую

Блок Б

23. Установить верную последовательность.

Установите верную последовательность действий при добавлении в текстовый документ математической формулы

- | | |
|----|-----------------|
| 1. | Кнопка Формула |
| 2. | Вкладка Вставка |
| 3. | Вводить формулу |

4.	Вставить новую формулу
5.	Группа Символы

24. Проведите классификацию

- | | |
|-------------------------|------------------|
| 1. относительные ссылки | a) D1 |
| 2. абсолютные ссылки | b) H567 |
| 3. смешанные ссылки | c) A5:H8 |
| | d) \$D\$5 |
| | e) \$A\$2:\$B\$3 |
| | f) \$N\$65576 |
| | g) \$A2 |
| | h) A\$2 |

25. Установите соответствие типов диаграмм (MS Excel)

1.		a) гистограмма
2.		b) точечная
3.		c) пузырьковая
4.		d) график
		e) круговая

26. Установите соответствие. Что обозначают приведенные фигуры при записи блок-схем?

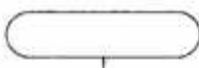
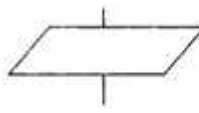
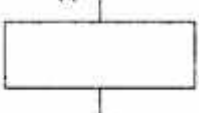
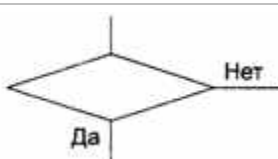
1.		a. Начало и конец алгоритма
2.		b. Условие, выбор направления выполнения алгоритма в зависимости от некоторых переменных условий
3.		c. Ввод/вывод данных
4.		d. Выполнение операции

27. Находясь в корневом каталоге только что отформатированного диска, ученик создал 3 каталога. Затем в каждом из них он создал еще по 4 каталога. Сколько всего каталогов оказалось на диске, включая корневой

28. Установить соответствие.

1. *.txt	a. все файлы с расширением txt
2. a*.com	b. файлы, имена которых начинаются на a, расширения начинаются на b
3. ?e*.*	c. файлы с именами, начинающимися на a и с расширением com
4. *.*	d. все файлы с именами, состоящими из трех символов и с расширениями, состоящими из двух символов
5. a*.b*	e. все файлы, второй символ в имени которых e
6. ???.*	f. все файлы

29. Фрагмент алгоритма изображен в виде блок-схемы:

Определите, какое значение переменной S будет в результате выполнения алгоритма

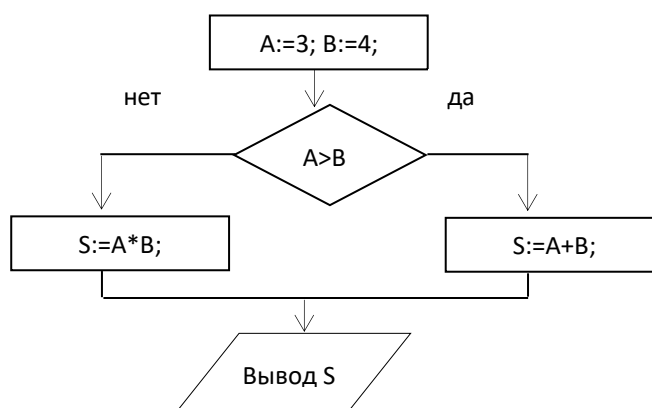

30. Какие значения примут переменные C и D в результате выполнения программы (введите два числа через пробел):

```

Program V1;
Var A, B, C, D: integer;
Begin
A:=6;
B:=2*A+8;
If B>A then C:= B-A else D:=A-B;
Writeln ('C=', C);
Writeln ('D=', D);
End.
  
```

31. Определите значение переменной c после выполнения следующего фрагмента программы, в котором a, b и c – переменные вещественного (действительного) типа:

```

a := 120
b := 100
a := a + b / 2
if b < a / 2 then
  c := b + a
else c := b + a / 2
  
```

32. Запишите значение переменной a после выполнения фрагмента алгоритма:

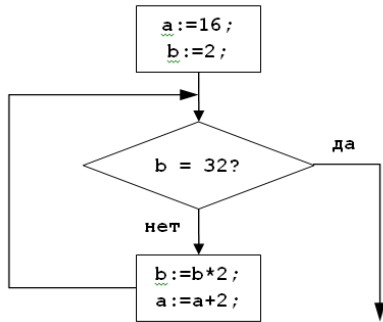

33. Определите значение переменной b после выполнения фрагмента алгоритма.

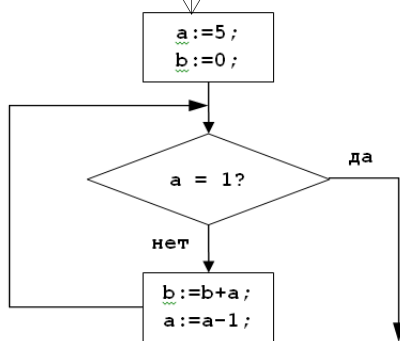

34. Модем, передающий информацию со скоростью 28800 бит/с, может передать две страницы текста (3600 байт) в течение....

35. Сопоставьте адресам Интернет соответствующие им названия

- | | |
|--------------------------|--|
| 1. 124.46.8.12 | a. Универсальный указатель ресурса (URL) |
| 2. http://www.intline.ru | b. Имя домена |
| 3. www.intline.ru | c. IP-адрес |

36. Результаты тестирования представлены в таблице:

Фамилия	Пол	Математика	Русский язык	Химия	Информатика	Биология
Аганян	ж	82	56	46	32	70
Воронин	м	43	62	45	74	23
Григорчук	м	54	74	68	75	83
Роднина	ж	71	63	56	82	79
Сергеенко	ж	33	25	74	38	46
Черепанова	ж	18	92	83	28	61

Сколько записей в ней удовлетворяют условию «Пол = 'ж' ИЛИ Химия > Биология»?

37. Из правил соревнования по тяжелой атлетике: Тяжелая атлетика – это прямое соревнование, когда каждый атлет имеет три попытки в рывке и три попытки в толчке. Самый тяжелый вес поднятой штанги в каждом упражнении суммируется в общем зачете. Если спортсмен потерпел неудачу во всех трех попытках в рывке, он может продолжить

соревнование в толчке, но уже не сможет занять какое-либо место по сумме 2-х упражнений. Если два спортсмена заканчивают состязание с одинаковым итоговым результатом, высшее место присуждается спортсмену с меньшим весом. Если же вес спортсменов одинаков, преимущество отдается тому, кто первым поднял победный вес. Таблица результатов соревнований по тяжелой атлетике:

Фамилия И.О.	Вес спортсмена	Взято в рывке	Рывок с попытки	Взято в толчке	Толчок с попытки
Айвазян Г.С.	77,1	150,0	3	200,0	2
Викторов М.П.	79,1	147,5	1	202,5	1
Гордезиани Б.Ш.	78,2	147,5	2	200,0	1
Михальчук М.С.	78,2	147,5	2	202,5	3
Пай С.В.	79,5	150,0	1	200,0	1
Шапсугов М.Х.	77,1	147,5	1	200,0	1

Кто победил в общем зачете (по сумме двух упражнений)?

38. Ниже в табличной форме представлен фрагмент базы данных:

№	Страна	Столица	Площадь, тыс. км ²	Численность населения, тысяч чел.	Часть света
1.	Бельгия	Брюссель	30,5	10 289	Европа
2.	Бурунди	Бужумбура	27,8	6 096	Африка
3.	Гаити	Порт-о-Пренс	27,8	7 528	Северная Америка
4.	Дания	Копенгаген	43,1	5 384	Европа
5.	Джибути	Джибути	22,0	0,457	Африка
6.	Доминиканская Республика	Санто-Доминго	48,7	8716	Северная Америка
7.	Израиль	Тель-Авив	20,8	6 116	Азия
8.	Коста-Рика	Сан-Хосе	51,1	3 896	Северная Америка
9.	Лесото	Масеру	30,4	1 862	Африка
10.	Македония	Скопье	25,3	2 063	Европа
11.	Руанда	Кигали	26,4	7810	Африка
12.	Сальвадор	Сан-Сальвадор	21,0	6 470	Северная Америка

Сколько записей в данном фрагменте удовлетворяют условию:

((Площадь, тыс.км² > 30) И (Численность населения, тысяч чел. > 5000)) И (Часть света = Европа)?

39. Автоматическое устройство осуществило перекодировку информационного сообщения на русском языке длиной 8 символов, первоначально записанного в 16-битном коде Unicode, в 8-битную кодировку КОИ-8. При этом информационный объем сообщения уменьшился на...

40. Информационный объем сообщения равен 40960 бит. Чему равен объем этого сообщения в Кбайтах?

41. Что будет на выходе схемы?

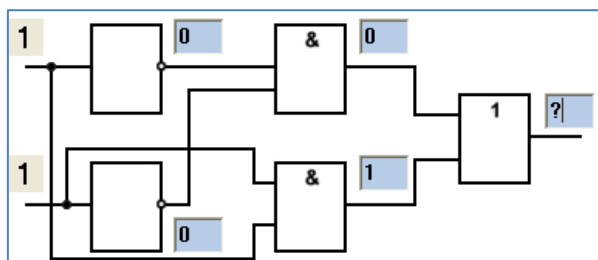

42. Что будет на выходе схемы?

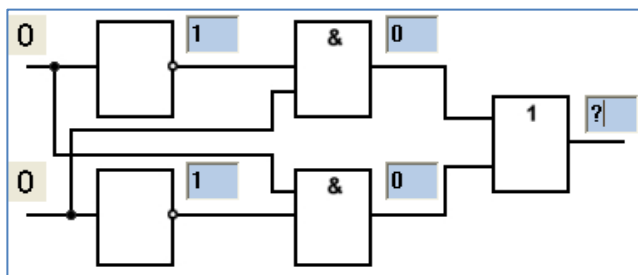

43. При регистрации в компьютерной системе каждому пользователю выдаётся пароль, состоящий из 15 символов и содержащий только символы из 12-символьного набора: А, В, С, D, E, F, G, H, K, L, M, N. В базе данных для хранения сведений о каждом пользователе отведено одинаковое и минимально возможное целое число байт. При этом используют посимвольное кодирование паролей, все символы кодируют одинаковым и минимально возможным количеством бит. Кроме собственно пароля, для каждого пользователя в системе хранятся дополнительные сведения, для чего отведено 12 байт на одного пользователя.

Определите объём памяти (в байтах), необходимый для хранения сведений о 50 пользователях. В ответе запишите только целое число — количество байт.

44. По каналу связи передаются сообщения, содержащие только семь букв: А, Б, Г, И, М, Р, Я. Для передачи используется двоичный код, удовлетворяющий условию Фано. Кодовые слова для некоторых букв известны: А — 010, Б — 011, Г — 100. Какое наименьшее количество двоичных знаков потребуется для кодирования слова МАГИЯ?

Примечание. Условие Фано означает, что ни одно кодовое слово не является началом другого кодового слова.

3.Эталоны ответов

№ вопроса	Эталон ответа	№ вопроса	Эталон ответа	№ вопроса	Эталон ответа
1.	3	16.	5	31.	14 0
2.	двагб	17.	407	32.	185
3.	3	18.	a	33.	24
4.	$=b^2 + b^2 - a^2$	19.	a	34.	14
5.	a, b, c, d	20.	8	35.	1 с
6.	e	21.	d	36.	1 – c; 2 – a; 3 – b
7.	d	22.	b	37.	5
8.	b	23.	b	38.	айвазян
9.	d	24.	25143	39.	2

10.	b	25.	1 – a; b; b 2 – d; e; f 3 – g; h	40.	64 бит
11.	линейный алгоритм	26.	1 – c; 2 – d 3 – e; 4 – b	41.	5
12.	разветвляющимся	27.	1 – a; 2 – c 3 – d; 4 – b	42.	1
13.	a	28.	16	43.	0
14.	гвадеб	29.	1 – a; 2 – c; 3 – e; 4 – f; 5 – b; 6 – d	44.	1000 байт
15.	1010011	30.	12	45.	14

4. Критерии оценивания ответов обучающихся

Оценка 5 «отлично» - правильно выполнено 85 – 100 % заданий.

Оценка 4 «хорошо» - правильно выполнено 70 – 84 % заданий.

Оценка 3 «удовлетворительно» правильно выполнено 55 – 69 % заданий.

Оценка 2 «неудовлетворительно» - правильно выполнено 1 – 54 % заданий.

5. Экзаменационная ведомость

МИНИСТЕРСТВО ПРОФЕССИОНАЛЬНОГО ОБРАЗОВАНИЯ
И ЗАНЯТОСТИ НАСЕЛЕНИЯ ПРИМОРСКОГО КРАЯ

краевое государственное автономное
профессиональное образовательное учреждение
«Дальнегорский индустриально-технологический колледж»

УТВЕРЖДАЮ
Директор КГА ПОУ «ДИТК»
_____ В.Г.Матвеева
«__» _____ 20__ г.

КОМПЛЕКТ КОНТРОЛЬНО-ОЦЕНОЧНЫХ СРЕДСТВ ДЛЯ ПРОВЕДЕНИЯ ВХОДНОГО
КОНТРОЛЯ ПО УЧЕБНОЙ ДИСЦИПЛИНЕ (ПРЕДМЕТУ)
ОБЩЕОБРАЗОВАТЕЛЬНОГО ЦИКЛА

УПВ.02.У Информатика

для специальности

23.02.07 Техническое обслуживание и ремонт двигателей, систем и агрегатов автомобилей

Разработчики:

Организация-разработчик: КГА ПОУ «ДИТК»

Разработчик: Архипова Е.Г., преподаватель информатики

ОДОБРЕН

цикловой методической комиссией

Протокол № 1

от «05» сентября 2022 г.

Председатель: Яковцева О. А.

Дальнегорск, 2022 год

Комплект контрольно-оценочных средств разработан на основе Федерального государственного образовательного стандарта среднего профессионального образования по специальности СПО 23.02.07 Техническое обслуживание и ремонт двигателей, систем и агрегатов автомобилей, углубленного уровня подготовки программы учебной дисциплины (предмета) «Информатика».

1. Условия проведения: текущий (входной) контроль.
2. Метод (форма) контроля: тестирование.
3. Количество вариантов для проведения контроля: 2.
4. Время выполнения заданий 45 минут.
5. Оборудование: персональные компьютеры.
6. Учебно-методическая и справочная литература: не используется.
7. Условия приема контрольных заданий преподавателем письменно по завершению выполнения.
8. Порядок подготовки и проведения текущего контроля в рамках учебного занятия по расписанию, входной контроль преподаватель осуществляет самостоятельно.

Задания для обучающихся по вариантам

Вариант 1

Часть А (задание с выбором ответа)

1. За минимальную единицу измерения количества информации принимают:
 - 5) байт
 - 6) пиксель
 - 7) бит
 - 8) бот
2. Шахматная доска состоит из 64 полей: 8 столбцов, 8 строк. Какое количество бит потребуется для кодирования одного шахматного поля?
 - 1) 4
 - 2) 5
 - 3) 6
 - 4) 7
3. Получено сообщение, информационный объем которого равен 32 битам. Чему равен этот объем в байтах?
 - 1) 5
 - 2) 2
 - 3) 3
 - 4) 4
4. Расположите данные величины в порядке убывания.
 - а) 1,5 Мб;
 - б) 2 байта
 - в) 1900 Кб
 - г) 20 бит
 - д) 0,5 Гб
 - А) 1г, 2б, 3в, 4а, 5д
 - Б) 1д, 2а, 3в, 4б, 5г
 - В) 1д, 2в, 3а, 4г, 5б
 - Г) 1б, 2г, 3а, 4в, 5д
 - Д) 1д, 2в, 3а, 4б, 5г
5. В кодировке КОИ-8 каждый символ кодируется одним байтом. Определите информационный объем сообщения из 30 символов в этой кодировке.

- 1)240 бит; 2) 240 байт; 3) 30 бит; 4) 120 бит.
6. Объем информационного сообщения 12288 битов, можно выразить как
 1)1 Кбайт 2)1,5 Кбайт 3)0,5Мбайта 4) 1,5Мбайт
7. Дано $A=1001001_2$, $B=1001100_2$. Какое из чисел C , записанных в десятичной форме, отвечает условию $A < C < B$?
 1)149 ; 2) 75; 3) 147; 4) 76.
8. В цветовой модели RGB присутствует цвет:
 1) желтый
 2) серый
 3) бирюзовый
 4) зеленый
9. Электронная таблица представляет собой:
 а. совокупность нумерованных строк и поименованных буквами латинского алфавита столбцов;
 б. совокупность поименованных буквами латинского алфавита строк и столбцов;
 с. совокупность пронумерованных строк и столбцов;
 д. совокупность строк и столбцов, именуемых пользователем произвольным образом.
10. Математическое выражение:

$$\frac{A3^2 - 4 \cdot B3}{2 \cdot B1 - A2} + C3^4,$$

записанное в электронной таблице имеет вид:

- 1) $A3^2 - 4 \cdot B3 / 2 \cdot B1 - A2 + C3^4$
 2) $(A3^2 - 4 \cdot B3) / (2 \cdot B1 - A2) + C3^4$
 3) $(A3^2 - 4 \cdot B3) : (2 \cdot B1 - A2) + C3^4$
 4) $A3^2 - 4 \cdot B3 / (2 \cdot B1 - A2) + C3 * 4$
11. В ячейке E4 электронной таблицы записана формула =МИН(B2:C3)+3, какой она примет вид после копирования в ячейку E6?
 1) =МИН(B4:C5)+5
 2) =МИН(B3:C4)+3
 3) =МИН(B4:C5)+3
 4) =МИН(D4:E5)+3

12. Дан фрагмент электронной таблицы:

	A	B
1	=B1 + 1	1
2	=A1 + 2	2
3	=B2 - 1	
4	=A3	

После выполнения вычислений, была построена диаграмма по значениям диапазона ячеек A1:A4. Укажите получившуюся диаграмму.

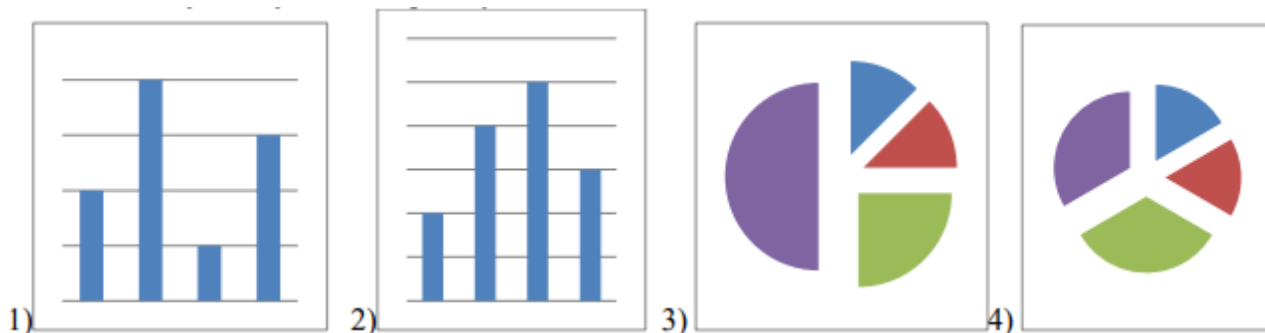

13. Оператор организации ввода данных с клавиатуры записывается с использованием служебного слова:
- VAR;
 - WRITE;
 - READ;
 - GOTO.
14. Операторы в языке программирования отделяются:
- двоеточием;
 - пробелом;
 - запятой;
 - точкой с запятой.
15. Числа в языке Pascal различаются:
- как натуральные и вещественные;
 - как натуральные и целые;
 - как целые и вещественные;
 - как целые и правильные дроби.
16. Свойство алгоритма, заключающееся в отсутствии ошибок, алгоритм должен приводить к правильному результату для всех допустимых входных значений, называется:
- результативность;
 - массовость;
 - дискретность;
 - конечность.
17. Какой алгоритм называется линейным:
- выполнение операций зависит от условия;
 - операции выполняются друг за другом;
 - одни и те же операции выполняются многократно;
 - присутствие всех возможных операций в одном алгоритме?

Часть В

18. Дан фрагмент электронной таблицы:

	A	B	C
1	3	1	=A2-B2
2	=2+A1	(A2+B1)/2	=C1*3

Найдите числовое значение ячейки C2. Ответ: _____

19. На рисунке приведен фрагмент таблицы базы данных.

Фамилия	Математика	Русский язык	Ин. язык
---------	------------	--------------	----------

Андреева	4	3	5
Баранкин	4	4	4
Волин	5	5	5
Данилов	5	3	5
Иванова	3	5	4
Ломов	3	3	3

Сколько записей во фрагменте таблицы удовлетворяют условию («Математика = 4») или («Ин. язык = 4»)?

Ответ: _____

20. У исполнителя Утроитель две команды, которым присвоены номера:

3. вычти один

4. умножь на три

Первая из них уменьшает число на экране на 1, вторая – утраивает его. Запишите порядок команд в алгоритме получения из числа 5 числа 26, содержащем не более 5 команд, указывая лишь номера команд. (Например, 21211 – это алгоритм:

умножь на три

вычти один

умножь на три

вычти один

вычти один

который преобразует число 2 в 13.)

Если таких алгоритмов более одного, то запишите любой из них.

Ответ: _____

21. Определите значение переменной **a** после исполнения данного алгоритма.

$a := 4$

$b := 8 + 2 * a$

$a := b / 2 * a$

Порядок действий соответствует правилам арифметики. В ответе укажите одно число – значение переменной **a**.

Ответ: _____

22. Определите значение переменной **c** после выполнения фрагмента алгоритма,

записанного в виде блок-схемы:

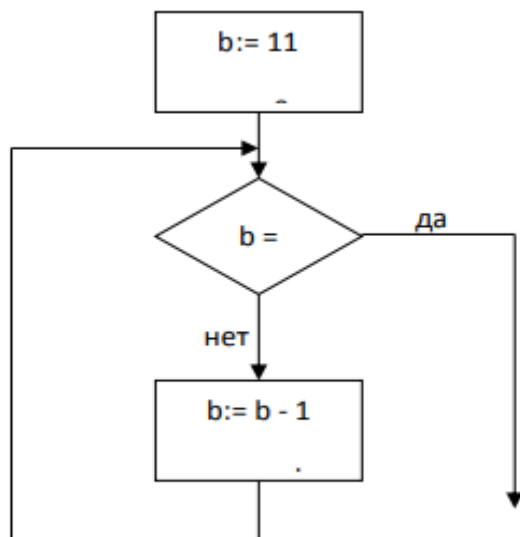

Примечание: знаком: = обозначена операция присваивания. В ответе укажите одно число — значение переменной с.

Ответ: _____

Вариант 2

Часть А (задание с выбором ответа)

1. За основную единицу измерения количества информации принимают:
 - 1) байт
 - 2) пиксель
 - 3) бит
 - 4) бот
2. Какое количество бит, при игре в крестики-нолики на поле размером 4×4 клетки получит второй игрок после первого хода первого игрока?
 - 1) 4
 - 2) 5
 - 3) 6
 - 4) 7
3. Получено сообщение, информационный объем которого равен 64 бита. Чему равен этот объем в байтах?
 - 1) 5
 - 2) 6
 - 3) 7
 - 4) 8
4. Расположите данные величины в порядке возрастания.
а) 1,5 Мб; б) 2 байта в) 1900 Кб г) 20 бит д) 0,5 Гб
А) 1г, 2б, 3в, 4а, 5д
Б) 1д, 2а, 3в, 4б, 5г
В) 1д, 2в, 3а, 4г, 5б
Г) 1б, 2г, 3а, 4в, 5д
Д) 1д, 2в, 3а, 4б, 5г
5. Объем информационного сообщения 4096 битов, можно выразить как:
 - 1) 0,5 Кбайт
 - 2) 1 Кбайт
 - 3) 0,5 Мбайта
 - 4) 1 Мбайт
6. В одном из вариантов кодировки Unicode на каждый символ отводится по два байта. Определите информационный объем сообщения из двадцати символов в этой кодировке.
 - 1) 20 байт;
 - 2) 40 бит;
 - 3) 160 бит;
 - 4) 320 бит.
7. Дано $A=66_{10}$, $B=69_{10}$. Какое из чисел C , записанных в двоичной форме, отвечает условию $A < C < B$?
 - 1) 1000010;
 - 2) 1000110;
 - 3) 1000011;
 - 4) 1001000.
8. В цветовой модели RGB присутствует цвет:
 - 1) желтый
 - 2) красный
 - 3) фиолетовый
 - 4) коричневый
9. Электронная таблица – это:
 - 1) прикладная программа, предназначенная для обработки структурированных в

виде таблицы данных;

- 2) прикладная программа для обработки изображений;
 - 3) устройство ПК, управляющее его ресурсами в процессе обработки данных в табличной форме;
 - 4) Системная программа, управляющая ресурсами ПК при обработке таблиц.
10. Математическое выражение:

$$\frac{C3^2 + 1}{A2 - B2} - \frac{B1 - 2}{C5},$$

записанное в электронной таблице, имеет вид:

- 1) (C3*2+1) / (A2-B2) - (B1-2) / C5
- 2) (C3^2+1) : (A2-B2) - (B1-2) : C5
- 3) (C3^2+1) / (A2-B2) - (B1-2) / C5
- 4) C3^2+1 / (A2-B2) - (B1-2) \ C5

11. В ячейке F2 электронной таблицы записана формула =МАКС(A1:B3)+4, какой она примет вид после копирования в ячейку F4?

- 1) =МАКС(A3:B5)+6
- 2) =МАКС(A3:B5)+4
- 3) =МАКС(C1:E3)+4
- 4) =МАКС(C3:E5)+4

12. Дан фрагмент электронной таблицы:

	A	B
1	=A4 - B1	1
2	=A1 + 2	2
3	=A2 + B1	
4	=B1 + B2	

После выполнения вычислений, была построена диаграмма по значениям диапазона ячеек A1:A4. Укажите получившуюся диаграмму.

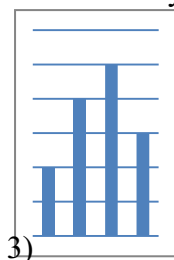
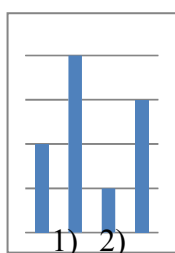

13. Для вывода результатов работы программы на языке Pascal служит оператор:

- 1) READ
- 2) WRITE
- 3) VAR
- 4) GOTO

14. Переменная в программировании полностью характеризуется:

- 1) именем;
- 2) именем и типом;
- 3) именем и значением;
- 4) значением.

15. Операторы в языке программирования отделяются:

- 1) двоеточием;
- 2) точкой с запятой;
- 3) запятой;
- 4) пробелом.

16. Свойство алгоритма, заключающееся в том, что один и тот же алгоритм можно использовать с различными исходными данными, называется:

- 1) результативность;
- 2) массовость;
- 3) конечность;
- 4) детерминированность.

17. Какая алгоритмическая конструкция называется циклом:

- 1) выполнение операций зависит от условия;
- 2) операции выполняются друг за другом;
- 3) одни и те же операции выполняются многократно;
- 4) присутствие всех возможных операций в одном алгоритме?

Часть В

18. Дан фрагмент электронной таблицы:

	A	B	C	D
1	6	A1/3	=A1-B1	=B2+C1
2	=C1+1	1	6	

Найдите числовое значение ячейки D1. Ответ: _

19. На рисунке приведен фрагмент таблицы базы данных.

Фамилия	Математика	Русский язык	Ин. язык
Андреева	4	3	5
Баранкин	4	4	4
Волин	5	5	5
Данилов	5	3	5
Иванова	3	5	4
Ломов	3	3	3

Сколько записей во фрагменте таблицы удовлетворяют условию («Математика = 4») и («Русский язык = 3»)?

Ответ: _____

20. У исполнителя Утроитель две команды, которым присвоены номера:

- 1 – вычти 2
- 2 – умножь на три

Первая из них уменьшает число на экране на 2, вторая – утраивает его. Запишите порядок команд в алгоритме получения из числа 11 числа 13, содержащем не более 5 команд, указывая лишь номера команд. (Например, 21211 – это алгоритм:

умножь на три
вычти 2 умножь на три
вычти 2
вычти 2,

который преобразует число 2 в 8).

Если таких алгоритмов более одного, то запишите любой из них.

Ответ: _____

21. Определите значение переменной **a** после исполнения данного алгоритма.

$a := 16$

$b := 12 - a / 4$

$a := a + b * 3$

Порядок действий соответствует правилам арифметики. В ответе укажите одно число – значение переменной **a**.

Ответ: _____

22. Определите значение переменной **c** после выполнения фрагмента алгоритма, записанного в виде блок-схемы:

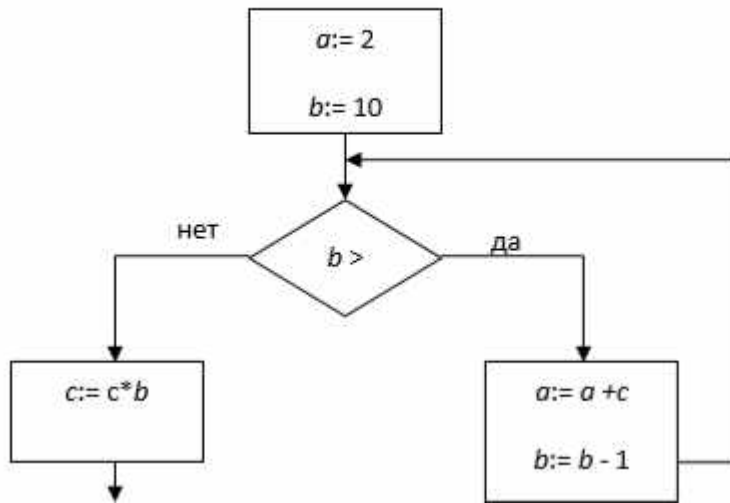

Примечание: знаком $:=$ обозначена операция присваивания. В ответе укажите одно число – значение переменной **c**.

Ответ: _____

9.Эталоны ответов

№ вопроса	I вариант	II вариант
Часть А (17 баллов)		
1.	3	1
2.	3	1
3.	4	4
4.	В	Г
5.	1	1
6.	2	4
7.	2	3
8.	4	2
9.	1	1
10.	2	3
11.	3	2
12.	3	2
13.	3	2
14.	4	2
15.	3	2

16.	1	2
17.	2	3
Часть В (10 баллов)		
18.	6	5
19.	3	1
20.	11221	11121
21.	32	40
22.	55	40

5. Критерии оценки:

Критерий оценок по 5-ти балльной шкале.

Контрольная работа состоит из двух вариантов. В каждом варианте две части (А и В). Задания части А соответствуют 1 баллу (всего 17 баллов), часть Б – 2 балла (всего 10 баллов). Максимальное количество баллов – 27.

Оценка 5 «отлично» не менее 90% макс. баллов, (25-27 баллов)

Оценка 4 «хорошо» не менее 70% макс. баллов, (19-24 баллов)

Оценка 3 «удовлетворительно » не менее 50% макс. баллов, (14-18баллов)

Оценка 2 «неудовлетворительно » менее 50% макс. баллов, (0-14 баллов)

МИНИСТЕРСТВО ПРОФЕССИОНАЛЬНОГО ОБРАЗОВАНИЯ
И ЗАНЯТОСТИ НАСЕЛЕНИЯ ПРИМОРСКОГО КРАЯ

**краевое государственное автономное
профессиональное образовательное учреждение
«Дальнегорский индустриально-технологический колледж»**

**КОМПЛЕКТ КОНТРОЛЬНО-ОЦЕНОЧНЫХ СРЕДСТВ
УЧЕБНОЙ ДИСЦИПЛИНЫ(ПРЕДМЕТА)
ОБЩЕОБРАЗОВАТЕЛЬНОГО ЦИКЛА**

УПВ.03.У ФИЗИКА

для специальности

23.02.07 Техническое обслуживание и ремонт двигателей, систем и агрегатов автомобилей

Дальнегорск, 2022 год

Комплект контрольно-оценочных средств разработан на основе Федерального государственного образовательного стандарта среднего профессионального образования по специальности СПО 23.02.07 «Техническое обслуживание и ремонт двигателей, систем и агрегатов автомобилей» учебной дисциплины (предмета) (далее – дисциплина) «Физика».

Разработчики:

Организация-разработчик: КГА ПОУ «ДИТК»

Разработчик: Малько Николай Борисович, преподаватель.

ОДОБРЕН

цикловой методической комиссией

Протокол № 1

от «05» сентября 2022 г.

Председатель: Яковцева О. А.

СОДЕРЖАНИЕ

1. Паспорт комплекта контрольно-оценочных средств
2. Результаты освоения учебной дисциплины (предмета), подлежащие проверке
3. Оценка освоения учебной дисциплины (предмета)
 - 3.1. Контроль и оценка освоения учебной дисциплины (предмета) по темам (разделам)
 - 3.1.1 Методы и критерии оценивания
 - 3.2. Контрольно – оценочные средства для входного контроля по дисциплине (предмету)
4. Контрольно-оценочные средства для проведения промежуточной аттестации
 - 4.1. Пакет материалов
 - 4.2. Критерии оценки

1. ПАСПОРТ КОМПЛЕКТА КОНТРОЛЬНО-ОЦЕНОЧНЫХ СРЕДСТВ

В результате освоения учебной дисциплины «Физика» обучающийся должен обладать предусмотренными ФГОС по специальности СПО 23.02.07 Техническое обслуживание и ремонт двигателей, систем и агрегатов автомобилей следующими умениями, знаниями, которые формируют профессиональную компетенцию, и общими компетенциями.

Обучающийся должен знать:

ЛР 01	чувство гордости и уважения к истории и достижениям отечественной физической науки
ЛР 02	физически грамотное поведение в профессиональной деятельности и быту при обращении с приборами и устройствами
ЛР 03	готовность к продолжению образования и повышению квалификации в избранной профессиональной деятельности и объективное осознание роли физических компетенций в этом
ЛР 04	умение использовать достижения современной физической науки и физических технологий для повышения собственного интеллектуального развития в выбранной профессиональной деятельности
ЛР 05	умение самостоятельно добывать новые для себя физические знания, используя для этого доступные источники информации
ЛР 06	умение выстраивать конструктивные взаимоотношения в команде по решению общих задач
ЛР 07	умение управлять своей познавательной деятельностью, проводить самооценку уровня собственного интеллектуального развития
МР 01	использование различных видов познавательной деятельности для решения физических задач, применение основных методов познания (наблюдения, описания, измерения, эксперимента) для изучения различных сторон окружающей действительности;
МР 02	использование основных интеллектуальных операций: постановки задачи, формулирования гипотез, анализа и синтеза, сравнения, обобщения, систематизации, выявления причинно-следственных связей, поиска аналогов, формулирования выводов для изучения различных сторон физических объектов, явлений и процессов, с которыми возникает необходимость сталкиваться в профессиональной сфере;
ПРб 01	Сформированность представлений о роли и месте физики в современной научной картине мира
ПРб 02	понимание физической сущности наблюдаемых во Вселенной явлений, роли физики в формировании кругозора и функциональной грамотности человека для решения практических задач
ПРб 03	владение основополагающими физическими понятиями, закономерностями, законами и теориями

Обучающийся должен уметь:

МР 03	умение генерировать идеи и определять средства, необходимые для их реализации;
МР 04	умение использовать различные источники для получения физической информации, оценивать ее достоверность;

МР 05	умение анализировать и представлять информацию в различных видах;
МР 06	умение публично представлять результаты собственного исследования, вести дискуссии, доступно и гармонично сочетая содержание и формы представляемой информации
МР 07	уверенное использование физической терминологии и символики
МР 08	умения обрабатывать результаты измерений, обнаруживать зависимость между физическими величинами, объяснять полученные результаты и делать выводы
ПРБ 03	сформированность умения решать физические задачи
ПРБ 04	сформированность умения применять полученные знания для объяснения условий протекания физических явлений в природе, профессиональной сфере и для принятия практических решений в повседневной жизни
ПРБ 05	сформированность собственной позиции по отношению к физической информации, получаемой из разных источников

Формируемые ОК:

ОК 1 - Понимать сущность и социальную значимость своей будущей профессии, проявлять к ней устойчивый интерес.

ОК 2.- Организовывать собственную деятельность, выбирать типовые методы и способы выполнения профессиональных задач, оценивать их эффективность и качество.

ОК 3. - Принимать решения в стандартных и нестандартных ситуациях и нести за них ответственность.

ОК 4. - Осуществлять поиск и использование информации, необходимой для эффективного выполнения профессиональных задач, профессионального и личностного развития.

ОК 5. - Использовать информационно-коммуникационные технологии в профессиональной деятельности.

ОК 6.- Работать в коллективе и в команде, эффективно общаться с коллегами, руководством, потребителями.

ОК 7. - Брать на себя ответственность за работу членов команды (подчинённых), за результат выполнения заданий.

ОК 8. - Самостоятельно определять задачи профессионального и личностного развития, заниматься самообразованием, осознанно планировать повышение квалификации.

ОК 9. - Ориентироваться в условиях частой смены технологий в профессиональной деятельности.

Формами промежуточной аттестации по учебной дисциплине (предмету) являются: дифференцированный зачёт (1 семестр), экзамен (2 семестр).

2. РЕЗУЛЬТАТЫ ОСВОЕНИЯ УЧЕБНОЙ ДИСЦИПЛИНЫ, ПОДЛЕЖАЩИЕ ПРОВЕРКЕ

В результате аттестации по учебной дисциплине осуществляется комплексная проверка следующих умений и знаний, а также динамика формирования общих компетенций:

Результаты обучения: умения, знания и общие компетенции	Показатели оценки результата
Уметь:	

<p>MP 01. Самостоятельно определять цели деятельности и составлять планы деятельности; самостоятельно осуществлять, контролировать и корректировать деятельность; использовать все возможные ресурсы для достижения поставленных целей и реализации планов деятельности; выбирать успешные стратегии в различных ситуациях ОК 2, 4, 5, 7, 8</p>	<ul style="list-style-type: none"> - организация самостоятельных занятий в ходе изучения общеобразовательных дисциплин - умение планировать собственную деятельность - осуществление контроля и корректировки своей деятельности - использование различных ресурсов для достижения поставленных целей
<p>MP 02. Умение продуктивно общаться и взаимодействовать в процессе совместной деятельности, учитывать позиции других участников деятельности, эффективно разрешать конфликты ОК1, 6</p>	<ul style="list-style-type: none"> - демонстрация коммуникативных способностей - умение вести диалог, учитывая позицию других участников деятельности - умение разрешить конфликтную ситуацию
<p>MP 03. Владение навыками познавательной, учебно-исследовательской и проектной деятельности, навыками разрешения проблем; способность и готовность к самостоятельному поиску методов решения практических задач, применению различных методов познания; ОК 1, 2, 4, 8,5</p>	<ul style="list-style-type: none"> - демонстрация способностей к учебно-исследовательской и проектной деятельности - использование различных методов решения практических задач
<p>MP 05. Умение использовать средства информационных и коммуникационных технологий (далее – ИКТ) в решении когнитивных, коммуникативных и организационных задач с соблюдением требований эргономики, техники безопасности, гигиены, ресурсосбережения, правовых и этических норм, норм информационной безопасности ОК 5, 4, 9, 10</p>	<ul style="list-style-type: none"> - эффективный поиск необходимой информации - использование различных источников информации, включая электронные - самостоятельно используют необходимую информацию для выполнения поставленных учебных задач
<p>MP 07. Умение самостоятельно оценивать и принимать решения, определяющие стратегию поведения, с учетом гражданских и нравственных ценностей ОК 1,2,3, 7, 8, 11</p>	<ul style="list-style-type: none"> - демонстрация желания учиться - выбор и применение методов и способов решения творческих заданий
<p>MP 08. Владение языковыми средствами – умение ясно, логично и точно излагать свою точку зрения, использовать адекватные языковые средства ОК 4, 6, 9</p>	<ul style="list-style-type: none"> - демонстрация способности самостоятельно давать оценку ситуации и находить выход из неё - самоанализ и коррекция результатов собственной работы
<p>MP 09. Владение навыками познавательной рефлексии как осознания совершаемых действий и мыслительных процессов, их результатов и оснований, границ своего знания и незнания, новых познавательных задач и средств их достижения. ОК1-9</p>	<ul style="list-style-type: none"> - умение оценивать свою собственную деятельность, анализировать и делать правильные выводы

<p>ПР6 03. Владение основополагающими астрономическими понятиями, теориями, законами и закономерностями, уверенное пользование астрономической терминологией и символикой ОК 1,2, 3, 4, 7</p>	<ul style="list-style-type: none"> - использование приобретённых знаний и умений в практической деятельности и повседневной жизни - построение и исследование простейших астрономических моделей при решении учебных задач - обоснованное применение формулы для практических расчётов с использованием вычислительных устройств
<p>Знать:</p>	
<p>ЛР 04 Сформированность мировоззрения, соответствующего современному уровню развития науки и общественной практики, основанного на диалоге культур, а также различных форм общественного сознания, осознание своего места в поликультурном мире ОК 2, 4, 5, 6, 7</p>	<ul style="list-style-type: none"> - принятие целей и задач научно-технологического, информационного развития Российской Федерации и мирового научного сообщества, готовность работать на достижение этих задач и целей
<p>ЛР 09. Готовность и способность к образованию, в том числе самообразованию, на протяжении всей жизни; сознательное отношение к непрерывному образованию как условию успешной профессиональной и общественной деятельности ОК 1-11</p>	<ul style="list-style-type: none"> - демонстрация желания учиться - сознательное отношение к продолжению образования
<p>ЛР 13. Осознанный выбор будущей профессии и возможностей реализации собственных жизненных планов; отношение к профессиональной деятельности как возможности участия в решении личных, общественных, государственных, общенациональных проблем ОК 1-11</p>	<ul style="list-style-type: none"> - демонстрация интереса к будущей профессии - выбор и применение методов и способов решения профессиональных задач
<p>ПР6 01 Сформированность представлений о роли и месте физики в современной научной картине мира ОК 2, 4, 5, 6, 7</p>	<ul style="list-style-type: none"> - понимание значения научных достижений физики в практической деятельности человека и дальнейшем научно-техническом развитии
<p>ПР6 02 Понимание физической сущности наблюдаемых во Вселенной явлений, роли физики в формировании кругозора и функциональной грамотности человека для решения практических задач ОК 2, 4, 5, 6, 7</p>	<ul style="list-style-type: none"> - понимание сущности наблюдаемых во Вселенной явлений
<p>ПР6 04 Сформированность умения применять полученные знания для объяснения условий</p>	<ul style="list-style-type: none"> - осознание значимости роли российской науки в освоении и использовании космического пространства и развитии

протекания физических явлений в природе, профессиональной сфере и для принятия практических решений в повседневной жизни ОК 2, 4, 5, 6, 7	международного сотрудничества в этой области
ПР6 05 сформированность собственной позиции по отношению к физической информации, получаемой из разных источников ОК 2, 4, 5, 6, 7	- изложение выявленной информации с раскрытием её познавательной ценности с позиций современного естествознания

3. ОЦЕНКА ОСВОЕНИЯ УЧЕБНОЙ ДИСЦИПЛИНЫ (ПРЕДМЕТА)

3.1. Контроль и оценка освоения учебной дисциплины (предмета) по темам

Элемент учебной дисциплины (предмета)	Формы и методы контроля			
	Текущий контроль		Промежуточная аттестация	
	Осваиваемые результаты	Метод контроля	Проверяемые результаты	Форма контроля
Введение	ПР601, ПР604, ПРу02 МР 01, МР04, МР09 ОК 1-2, 4-09	Устный опрос Контрольная работа (вводная)		1 семестр - дифференцированный зачет 2 семестр – экзамен
Механика	ПР602, ПР603, ПРу02 МР 02, МР04, МР05, МР 08 .ОК 1-09	Самостоятельная работа Лабораторные работы Контрольная работа		
Основы МКТ	ПР608, ПРу02 МР 02, МР04, МР05, МР 08 ОК1-09	Устный опрос Практическая работа Лабораторные работы Контрольная работа	МР 08 ПР608 ОК1-09	
Основы термодинамики	ПР603, ПР604, ПРу01, ПРу02 МР 03, МР07, МР08 ОК1-09	Устный опрос Практическая работа Лабораторные работы Контрольная работа	ПР604. МР 03 ОК1-09	
Электродинамика	ПР601, ПР605, ПРу02, ПРу03, ПРу04	Устный опрос Практическая работа	МР 09 ПРу04. ОК1-09	

	MP 01, MP04, MP09 OK1-09	Лабораторные работы Контрольная работа		
Колебания и волны	ПР601, ПР606, ПРy02, ПРy03 MP 02, MP03, MP05, MP 08 OK1-09	Устный опрос Практическая работа Лабораторные работы Контрольная работа	MP03 ПР606. OK1-5,7,8	
Оптика	ПР601, ПР605, ПРy02, ПРy03, ПРy04 MP 01, MP04, MP09 OK1-09	Устный опрос Самостоятельн ая работа Лабораторные работы Контрольная работа		
Элементы квантовой физики	ПР602, ПР604, ПРy02 MP 03, MP07, MP08 OK1-09	Устный опрос Практическая работа Лабораторные работы Контрольная работа	MP08. ПР604. OK1-09	
Основы специальной теории относительности	ПР602, ПР604, ПРy02 MP 03, MP 07, MP 08 OK1-09	Устный опрос Практическая работа Лабораторные работы Контрольная работа	MP08. ПР604. OK1-09	
Эволюция Вселенной	ПР602, ПР604, ПРy02 MP 03, MP 07, MP 08 OK1-09	Устный опрос Практическая работа Контрольная работа	MP08. ПР604. OK1-09	

3.1.1. Методы и критерии оценивания

1. Устный опрос. Критерии оценивания.

Оценка 5 «отлично» - ответил на вопросы в объёме лекционного и дополнительного материала, дал полные грамотные ответы на все дополнительные вопросы.

Оценка 4 «хорошо» - грамотно изложил ответы на вопросы, но содержание и формулировки имеют отдельные неточности (допускается нечёткая формулировка определений), в полной мере ответил на заданные дополнительные вопросы.

Оценка 3 «удовлетворительно» - ответил на часть вопросов в объёме лекционного материала и ответил на часть дополнительных вопросов.

Оценка 2 «неудовлетворительно» - допустил ошибки в определении базовых понятий, искажил их смысл, не ответил на дополнительные вопросы.

2. Самостоятельная работа. Критерии оценивания.

Оценка 5 «отлично» - работа выполнена в полном объёме; учтены все требования к данной работе; самостоятельно поставлены цели и задачи работы, соответствующие заданной теме/проблеме; получены результаты в соответствии с поставленной целью; работа оформлена аккуратно и грамотно.

Оценка 4 «хорошо» - выполнены требования к отметке «5», но были допущены два-три недочёта; не более одной негрубой ошибки и одного недочёта.

Оценка 3 «удовлетворительно» - работа выполнена не в полном объёме, но объём выполненной части работы позволяет получить часть результатов в соответствии с поставленной целью.

Оценка 2 «неудовлетворительно» - работа выполнена не полностью и объём выполненной части работы позволяет получить недостаточно результатов в соответствии с поставленной целью.

3. Практическая работа. Критерии оценивания.

Оценка 5 «отлично» - работа выполнена в полном объёме, с соблюдением алгоритма выполнения: последовательности проведения измерений, заполнения таблиц, графиков и др.; правильно и аккуратно выполнены все записи, таблицы, рисунки, чертежи, графики, вычисления; получены результаты в соответствии с поставленной целью.

Оценка 4 «хорошо» - выполнены требования к отметке «5», но были допущены два-три недочёта; не более одной негрубой ошибки и одного недочёта.

Оценка 3 «удовлетворительно» - работа выполнена не в полном объёме, но объём выполненной части работы позволяет получить часть результатов в соответствии с поставленной целью.

Оценка 2 «неудовлетворительно» - работа выполнена не полностью и объём выполненной части работы не позволяет получить никаких результатов в соответствии с поставленной целью.

4. Лабораторная работа. Критерии оценивания.

Оценка 5 «отлично» - работа выполнена в полном объёме, с соблюдением алгоритма выполнения: последовательности проведения измерений, заполнения таблиц, графиков и др.; правильно и аккуратно выполнены все записи, таблицы, рисунки, чертежи, графики, вычисления; получены результаты в соответствии с поставленной целью, выполнены ответы на контрольные вопросы, сформирован вывод по работе.

Оценка 4 «хорошо» - выполнены требования к отметке «5», но были допущены два-три недочёта; не более одной негрубой ошибки и одного недочёта, ответы на контрольные вопросы или не полны или отсутствуют, не сформирован вывод по работе.

Оценка 3 «удовлетворительно» - работа выполнена не в полном объёме, но объём выполненной части работы позволяет получить часть результатов в соответствии с

поставленной целью, не сформулированы ответы на контрольные вопросы, отсутствует вывод.

Оценка 2 «неудовлетворительно» - работа выполнена не полностью и объем выполненной части работы не позволяет получить никаких результатов в соответствии с поставленной целью.

5 Компьютерное тестирование. Критерии оценивания

Оценка 5 «отлично» - дано 85% и более верных ответов

Оценка 4 «хорошо» - дано от 75% до 84% верных ответов

Оценка 3 «удовлетворительно» - дано от 55% до 74% верных ответов

Оценка 2 «неудовлетворительно» дано менее 55% верных ответов

3.2. Контрольно-оценочные средства для входного контроля по дисциплине (предмету)

Форма проведения входного контроля: проверочная работа.

Образец оформления КОС: титульный лист, условия выполнения, время выполнения, тексты заданий для входного контроля (не менее двух вариантов), эталоны ответов, критерии оценивания работы (приложение № 1).

4. КОНТРОЛЬНО-ОЦЕНОЧНЫЕ СРЕДСТВА ДЛЯ ПРОВЕДЕНИЯ ПРОМЕЖУТОЧНОЙ АТТЕСТАЦИИ

1. Дифференцированный зачёт (1 семестр)

1. Форма проведения: письменная: тест (компьютерный)

2. Условия выполнения

1. Время выполнения задания: 40 минут

2. Оборудование учебного кабинета: рабочие места учащихся (парта, стул), раздаточный материал с инструкцией по выполнению работы.

3. Технические средства обучения: ПК (ноутбук, смартфон) с доступом к сети Интернет (или к локальной сети кабинета)

4. Информационные источники: Банк вопросов системы СДО LMSMOODLE (программное средство MyTestX и тест с коллекцией контрольных вопросов)

5. Требования охраны труда: соблюдение правил безопасности при работе с ПК.

3. Пакет материалов для проведения дифференцированного зачёта

3.1. Перечень тем (разделов), выносимых на дифференцированный зачёт

Механика

Основы молекулярной физики

Основы термодинамики

3.2. Перечень заданий, выносимых на дифференцированный зачёт:

1. Кинематическая характеристика движения материальной точки, определяющая направление движения и быстроту перемещения называется...

Выберите один из 3 вариантов ответа:

1) скорость 2) перемещение 3) ускорение

2. Какая физическая величина может иметь смысл в сочетании со словами:

средняя (~е),

мгновенная(~о),

угловая(~о),

Выберите один из 3 вариантов ответа:

- 1) энергия 2) перемещение 3) скорость

3. Сопоставьте виды физических величин и их примеры.

Укажите соответствие для всех 8 вариантов ответа:

1) скалярная величина

2) векторная величина

- ___ масса
- ___ температура
- ___ путь
- ___ энергия
- ___ сила
- ___ перемещение
- ___ ускорение
- ___ скорость

4. Величина, характеризующая способность тела (или системы тел) совершить работу называется ... *Запишите ответ:* _____

5. Состояние, при котором тело движется только под действием силы тяжести, называют ... *Запишите ответ:* _____

6. Сила, действующая на тело в следствии его притяжения к Земле, вычисляется по формуле... *Запишите ответ:* _____

7. Принцип независимости действия сил на материальную точку называют принципом *Запишите ответ:* _____

8. Энергия взаимодействия тел называется ...

Выберите один из 4 вариантов ответа:

- 1) внутренней 2) внешней 3) потенциальной 4) кинетической

9. Сопоставьте названия линий, графически изображающих соответствующий газовый закон, этим законам

Укажите соответствие для всех 3 вариантов ответа:

1) изобара ___ $V=V_0(1+aT)$

2) изохора ___ $pV=const$

3) изотерма ___ $p=p_0(1+bT)$

10. Процесс, протекающий в газе, при котором объём остаётся постоянным, называется...

Выберите один из 4 вариантов ответа:

- 1) адиабатным 2) изотермическим 3) изобарным 4) изохорным

11. Прибор, определяющий влажность воздуха и основанный на физических свойствах материала, называют

Запишите ответ: _____

12. Укажите истинность или ложность вариантов ответа:

___ Температура кипения уменьшается с уменьшением внешнего давления

___ Температура кипения не зависит от изменения внешнего давления

___ Температура кипения повышается с увеличением внешнего давления

13. Главное свойство вещества в жидком агрегатном состоянии -

Запишите ответ _____

14. Прибор, с помощью которого измеряется «нагретость» объекта (физического тела), называется

Запишите ответ: _____

15. Чья система измерения температуры называется "абсолютная шкала температур"?

Выберите один из 5 вариантов ответа:

1) Кельвина 2) Цельсия 3) Ранкина 4) Реомюра 5) Фаренгейта

Эталоны ответов на вопросы

- | |
|---|
| <ol style="list-style-type: none">1. Верный ответ: 1;2. Верный ответ: 3;3. Верные ответы: 1; 1; 1; 1; 2; 2; 2; 2;4. Верный ответ: "энергия*".5. Верный ответ: "невесомость*".6. Верный ответ: "$F=M \cdot G$".7. Верный ответ: "суперпозиция*".8. Верный ответ: 3;9. Верные ответы: 1; 3; 2;10. Верный ответ: 4;11. Верный ответ: Гигрометр12. Верные ответы: да; нет; да;13. Верный ответ: «текучест*»14. Верный ответ: "термометр*".15. Верный ответ: 1. |
|---|

Оценка запланированных результатов по учебной дисциплине (предмету)

Результаты обучения (элементы)	Показатели оценки результата
Метапредметные: МР 01- использование различных видов познавательной деятельности для решения физических задач, применение основных методов познания (наблюдения описания, измерения, эксперимента) для изучения различных сторон окружающей действительности МР 02 - использование основных интеллектуальных операций: постановки задачи,	- качество выполнения практических и лабораторных работ, формирования и выполнения тематических сообщений во время занятий - качество оформления полученных результатов лабораторных и практических работ

<p>формулирования гипотез, анализа и синтеза, сравнения, обобщения, систематизации, выявления причинно-следственных связей, поиска аналогов, формулирования выводов для изучения различных сторон физических объектов, явлений и процессов, с которыми возникает необходимость сталкиваться в профессиональной сфере</p> <p>MP 03 - умение генерировать идеи и определять средства, необходимые для их реализации</p> <p>MP 04 - умение использовать различные источники для получения физической информации, оценивать ее достоверность</p> <p>MP 05 - умение анализировать и представлять информацию в различных видах</p> <p>MP 06 - умение публично представлять результаты собственного исследования, вести дискуссии, доступно и гармонично сочетая содержание и формы представляемой информации</p> <p>MP 07 - уверенное использование физической терминологии и символики</p> <p>MP 08 - умения обрабатывать результаты измерений, обнаруживать зависимость между физическими величинами, объяснять полученные результаты и делать выводы</p>	
<p>Предметные:</p> <ul style="list-style-type: none"> - понимать роль физики в экономической, технологической, экологической, социальной и этической сферах деятельности человека; роль и место физики в современной научной картине мира; значение описательной, систематизирующей, объяснительной и прогностической функций физической теории — механики, молекулярной физики и термодинамики; роль физической теории в формировании представлений о физической картине мира - различать условия применимости моделей физических тел и процессов (явлений): инерциальная система отсчёта, абсолютно твёрдое тело, материальная точка, равноускоренное движение, свободное падение, абсолютно упругая деформация, абсолютно упругое и абсолютно неупругое столкновения, 	<ul style="list-style-type: none"> - понимание роли и места физики в современной научной картине мира; - понимание роли физики в экономической, технологической, экологической, социальной и этической сферах деятельности человека; - понимание роли физической теории в формировании представлений о физической картине мира - осмысленное различие условий применимости моделей физических тел и процессов (явлений): инерциальная система отсчёта, абсолютно твёрдое тело, материальная точка, равноускоренное движение, свободное падение, абсолютно упругая деформация, абсолютно упругое и абсолютно

<p>модели газа, жидкости и твёрдого (кристаллического) тела, идеальный газ, термодинамических систем</p> <ul style="list-style-type: none"> - различать условия (границы, области) применимости физических законов, понимать всеобщий характер фундаментальных законов и ограниченность использования частных законов - объяснять особенности протекания физических явлений: механическое движение, тепловое движение частиц вещества, тепловое равновесие, броуновское движение, диффузия, испарение, кипение и конденсация, плавление и кристаллизация, направленность теплопередачи - использовать теоретические знания для объяснения основных принципов работы измерительных приборов, технических устройств и технологических процессов 	<p>неупругое столкновения, модели газа, жидкости и твёрдого (кристаллического) тела, идеальный газ</p> <ul style="list-style-type: none"> - способность различать условия (границы, области) применимости физических законов, понимать всеобщий характер фундаментальных законов и ограниченность использования частных законов - умение объяснять особенности протекания физических явлений: механическое движение, тепловое движение частиц вещества, тепловое равновесие, броуновское движение, диффузия, испарение, кипение и конденсация, плавление и кристаллизация, направленность теплопередачи - умение использовать теоретические знания для объяснения основных принципов работы измерительных приборов, технических устройств и технологических процессов
--	--

4 Критерии оценки ответов обучающихся.

Оценка 5 «отлично» - дано 85% и более верных ответов

Оценка 4 «хорошо» - дано от 75% до 84% верных ответов

Оценка 3 «удовлетворительно» - дано от 55% до 74% верных ответов

Оценка 2 «неудовлетворительно» дано менее 55% верных ответов

5. Зачётная ведомость.

2.Экзамен (2 семестр)

1.Форма проведения: контрольное тестирование (компьютерный тест или распечатанные тестовые задания)

2.Условия выполнения:

1. Инструкция для обучающихся.

2. Время выполнения задания: 30 минут

3. Оборудование учебного кабинета: посадочные места по количеству обучающихся, материалы контрольного теста (в электронной и/или распечатанной форме).

4. Технические средства обучения: персональные компьютеры (ноутбуки) с программным обеспечением организации тестирования и виртуальными лабораторными работами.

5. Информационные источники:

1. Дмитриева В.Ф. Физика для профессий и специальностей технического профиля: учебник для студентов профессиональных образовательных организаций, осваивающих профессии и специальности СПО. – М., 2017

2. Фирсов А.В. Физика для профессий и специальностей технического и естественно-научного профилей: учебник для студентов профессиональных образовательных организаций, осваивающих профессии и специальности СПО/под ред. Т.И. Трофимовой. – М., 2017

Дополнительные источники (ДИ)

3. Касьянов В. А. Иллюстрированный атлас по физике: 10 класс., – Москва, 2015
4. Касьянов В. А. Иллюстрированный атлас по физике: 11 класс. – Москва, 2015
5. Трофимова Т.И., Фирсов А. В. Физика для профессий и специальностей технического и естественнонаучного профилей: Справочник. – Москва, 2015
6. Требования охраны труда: соблюдение СанПиН и техники безопасности работы с ПК.

3.Пакет экзаменатора

3.1.Перечень тем (разделов), выносимых на экзамен

- Механика,
- Основы молекулярной физики,
- Основы термодинамики.
- Электродинамика
- Колебания и волны
- Оптика
- Элементы квантовой физики
- Специальная теория относительности

3.2.Перечень заданий, выносимых на контрольное тестирование

1. Непрерывная линия, которую описывает точка при своём движении, называется ...

Выберите один из 4 вариантов ответа:

- 1) траектория 2) перемещение 3) путь 4) расстояние

2. Движение двух велосипедистов задано уравнениями $x_1=2t$ и $x_2=100-8t$. Найдите координату x места встречи велосипедистов. Велосипедисты двигаются вдоль одной прямой. (Ответ дайте в метрах.)

3. Велосипедист едет по кольцевому велотреку диаметром 200 м с постоянной по модулю скоростью. За минуту он проезжает путь, равный трём диаметрам трека. Чему равен модуль ускорения велосипедиста? Ответ выразите в метрах на секунду в квадрате.

4. Монета, положенная на поверхность наклонно расположенной линейки, скользит по ней с ускорением 1 м/с^2 . Как изменятся ускорение и сила трения между поверхностями монеты и линейки, если поверх первой монеты положить вторую такую же?

Выберите один из 5 вариантов ответа:

- 1) сила трения и ускорение увеличатся в два раза
- 2) сила трения увеличится в два раза, ускорение не изменится
- 3) сила трения увеличится в два раза, ускорение уменьшится
- 4) сила трения и ускорение не изменятся
- 5) сила трения не изменится, ускорение увеличится

5. Кто из перечисленных учёных ввёл в физику новое понятие - УСКОРЕНИЕ ?

Выберите один из 4 вариантов ответа:

- 1) Г. Галилей 2) И. Ньютон 3) Н. Коперник 4) Джоуль

6. Сопоставьте названия законов и их формулировки.

<p>1) Первый закон Ньютона</p> <p>2) Второй закон Ньютона</p> <p>3) Третий закон Ньютона</p>	<p>___ Любая материальная точка сохраняет своё состояние равномерного прямолинейного движения до тех пор, пока внешнее воздействие не изменит этого состояния.</p> <p>___ Ускорение тела в инерциальной системе отсчёта пропорционально действующей на тело силе и обратно пропорционально массе тела.</p> <p>___ Силы, с которыми две материальные точки действуют друг на друга, равны по модулю и направлены в противоположные стороны вдоль прямой, соединяющей эти точки.</p>
--	--

7. Сопоставьте виды столкновений тел в Ньютоновской механике.

<p>1) Абсолютно неупругий удар</p> <p>2) Абсолютно упругий удар</p>	<p>___ столкновение тел, при котором между телами действуют не потенциальные силы и после взаимодействия тела движутся как единое целое</p> <p>___ столкновение тел, при котором взаимодействие проявляется потенциальными силами и после взаимодействия механическая энергия системы не изменяется</p>
---	---

8. Векторная величина, равная произведению массы тела на скорость его движения и совпадающая по направлению с вектором скорости тела, называется (запиши слово): _____

9. При нагревании газа в герметично закрытом сосуде постоянного объёма

- 1) увеличивается среднее расстояние между молекулами
- 2) уменьшается средний модуль скорости движения молекул
- 3) уменьшается среднее расстояние между молекулами
- 4) увеличивается средний модуль скорости движения молекул

10. Во сколько раз изменится давление разреженного одноатомного газа, если абсолютная температура газа уменьшится в 2 раза, а концентрация молекул увеличится в 2 раза?

11. На рисунке представлен график зависимости температуры от времени для процесса нагревания воды при нормальном атмосферном давлении. Первоначально вода находилась в твёрдом состоянии.

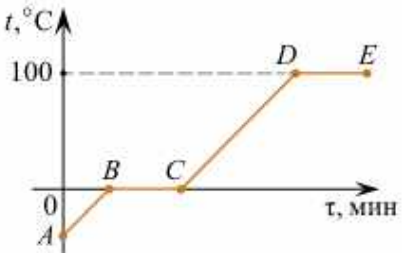
	<p>Какое из утверждений является неверным?</p> <ol style="list-style-type: none"> 1) Участок <i>DE</i> соответствует процессу кипения воды. 2) Точка <i>C</i> соответствует жидкому состоянию воды. 3) В процессе <i>AB</i> внутренняя энергия льда не изменяется. 4) В процессе <i>BC</i> внутренняя энергия системы лёд-вода увеличивается.
---	--

12. Удельная теплота плавления стали равна 78 кДж/кг. Это означает, что

- 1) для плавления 1 кг стали при температуре её плавления потребуется 78 кДж энергии
- 2) для плавления 78 кг стали при температуре её плавления потребуется 1 кДж энергии
- 3) для плавления 1 кг стали при комнатной температуре потребуется 78 кДж энергии

4) для плавления 78 кг стали при комнатной температуре потребуется 1 кДж энергии

13. На рисунке показан циклический процесс изменения состояния постоянной массы одноатомного идеального газа. На каком участке работа внешних сил над газом положительна и равна отданному газом количеству теплоты?

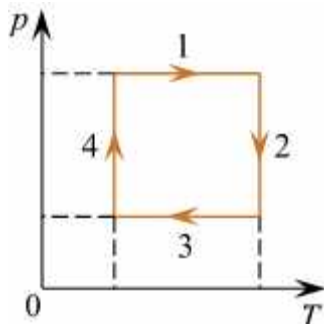

14. Силовая характеристика электрического поля, численно равная силе, действующей на единичный положительный заряд, называется ... (запишите слово)

15. Два неподвижных точечных заряда действуют друг на друга с силами, модуль которых равен F. Во сколько раз увеличится модуль этих сил, если один заряд увеличить в 3 раза, другой заряд уменьшить в 2 раза, а расстояние между ними оставить прежним?

16. Расстояние между двумя точечными электрическими зарядами уменьшили в 2 раза, и один из зарядов увеличили в 2 раза. Во сколько раз увеличился модуль сил взаимодействия между зарядами?

17. На участке цепи, изображённом на рисунке, сопротивление каждого из резисторов равно $R=1$ Ом. Чему равно полное сопротивление участка при замкнутом ключе К?

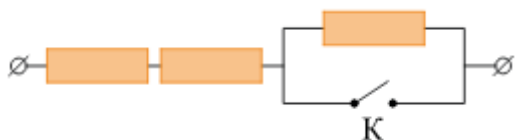

18. При подключении куска проволоки к полюсам батареи через неё течёт ток силой 0,5 А. Этот кусок проволоки сложили пополам, место сгиба разрезали. Затем разрезали каждый получившийся короткий провод на две равные части, зачистили концы и присоединили все эти части к полюсам батареи параллельно. Найдите силу тока, которая будет течь через батарею в этом случае. Внутреннее сопротивление батареи очень мало.

19. Определите верность высказывания: *полупроводник с дырочной проводимостью называется полупроводником p-типа.*

20. Явление возникновения тока в замкнутом контуре, пронизанном переменным магнитным потоком, обнаружил ...

Выберите один из 5 вариантов ответа:

- 1) Фарадей 2) Паскаль 3) Ампер 4) Эрстед 5) Вольт

21. Для определения направления тока, который возникает в результате электромагнитной индукции, необходимо...

Выберите один из 4 вариантов ответа:

- 1) правило Ленца 2) правило "буравчика"
3) правило "правой руки" 4) правило "левой руки"

22. Сидящий на причале рыбак, заметив гребень волны, включил секундомер. Пятый гребень прошёл мимо рыбака через 10 секунд. Каков период колебаний поплавок на волнах? (Ответ дайте в секундах.)

23. Груз, подвешенный на пружине жёсткостью $K = 400 \text{ Н/м}$ совершает свободные гармонические колебания. Какой должна быть жёсткость пружины, чтобы частота колебаний этого груза увеличилась в 2 раза?

24. Какие виды энергии проявляют себя в процессах колебания математического маятника? (Выберите несколько из 5 вариантов ответа)

- 1) кинетическая 2) потенциальная 3) тепловая 4) внутренняя
5) ядерная

25. Дан колебательный контур из конденсатора ёмкостью 50 мкФ и катушки индуктивностью 2 Гн . Какова циклическая частота свободных электромагнитных колебаний?

26. На рисунке приведён график гармонических колебаний тока в колебательном контуре.

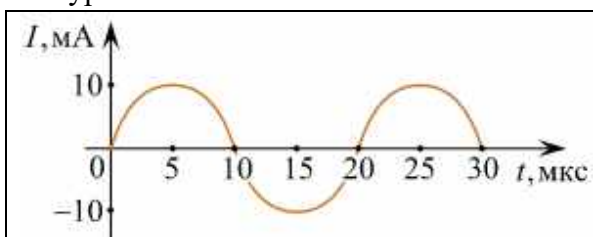

Если катушку в этом контуре заменить на другую катушку, индуктивность которой в 9 раз больше, то каков будет период колебаний? (Ответ дать в мкс.)

27. Свет идет из вещества, где скорость света $2,5 \cdot 10^8 \text{ М/Св}$ в вещество, где скорость света $2,7 \cdot 10^8 \text{ М/С}$ Чему равен синус предельного угла полного внутреннего отражения? Ответ выразите с точностью до тысячных.

28. Основная формула линзы содержит такие характеристики как...

Изображение:

$$\frac{1}{u} + \frac{1}{v} = \frac{1}{f}$$

Выберите несколько из 6 вариантов ответа:

- 1) расстояние от линзы до предмета
- 2) расстояние от линзы до изображения
- 3) главное фокусное расстояние линзы
- 4) радиус кривизны линзы
- 5) толщину линзы
- 6) коэффициент преломления материала, из которого изготовлена линза

29. На рисунке представлены виды линз. Расставьте номера в соответствии с названиями этих видов

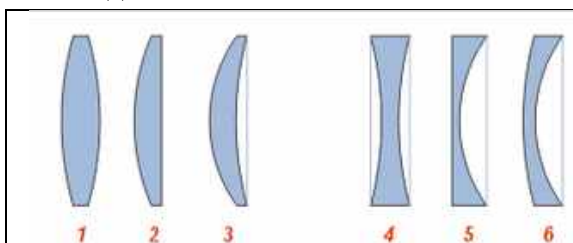

Укажите порядок следования всех 6 вариантов ответа:

- ___ двояковыпуклая
___ плоско-выпуклая
___ вогнуто-выпуклая
___ двояковогнутая
___ плоско-вогнутая
___ выпукло-вогнутая

30. Укажите номер изображения, соответствующее модели строения атома Томпсона.

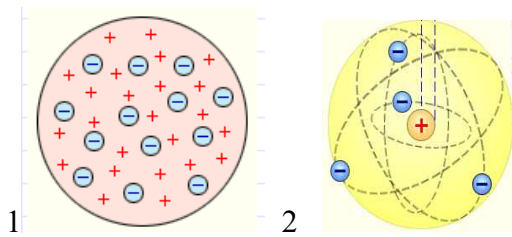

31. Было обнаружено, что атомы радиоактивных веществ испускают излучения различной физической природы, среди которых принято выделять ___ вида (Запишите число)

32. Сколько электронов вращается вокруг ядра атома $^{89}_{39}\text{Y}$?

33. Ядерные реакции, сопровождаемые выделением энергии, называются _____ (запишите слово)

34. Время жизни некоторой частицы в системе отсчёта, связанной с ней, равно 31 нс. Частица движется относительно неподвижного наблюдателя со скоростью 0,95c. Масса частицы равна $3 \cdot 10^{-26}$ кг. Чему равно время жизни частицы в системе отсчёта, связанной с наблюдателем? Ответ дайте в наносекундах, округлив до целых.

35. Протон движется в вакууме со скоростью 0,65c. Чему равна энергия покоя протона? Ответ запишите в джоулях, умножив на 1010 округлив до десятых.

36. Ракета длиной 1 летит относительно Земли со скоростью v , близкой к скорости света. Если скорость ракеты увеличить, то: как изменится полная энергия ракеты?

- 1) увеличится
- 2) уменьшится
- 3) не изменится

Эталоны ответов

- | | |
|-------------------|----------------------|
| 1) 1 | 19) верно |
| 2) 20 | 20) 1 |
| 3) 1 | 21) 1 |
| 4) 3 | 22) 2,5 |
| 5) 1 | 23) 1600 |
| 6) 1, 2, 3 | 24) 1, 2 |
| 7) 1, 2 | 25) 100 |
| 8) импульс | 26) 60 |
| 9) 4 | 27) 0,926 |
| 10) 1 | 28) 1, 2, 3 |
| 11) 3 | 29) 1, 2, 3, 4, 5, 6 |
| 12) 1 | 30) 1 |
| 13) 4 | 31) 3 |
| 14) напряжённость | 32) 39 |
| 15) 1,5 | 33) экзотермическими |
| 16) 8 | 34) 99 |
| 17) 2 | 35) 1,5 |
| 18) 8 | 36) 1 |

Оценка запланированных результатов по учебной дисциплине (предмету)

Результаты обучения (элементы)	Показатели оценки результата
<p>Метапредметные:</p> <p>MP 01- использование различных видов познавательной деятельности для решения физических задач, применение основных методов познания (наблюдения описания, измерения, эксперимента) для изучения различных сторон окружающей действительности</p> <p>MP 02 - использование основных интеллектуальных операций: постановки задачи, формулирования гипотез, анализа и синтеза, сравнения, обобщения, систематизации, выявления причинно-следственных связей, поиска аналогов, формулирования выводов для изучения различных сторон физических объектов, явлений и процессов, с которыми возникает необходимость сталкиваться в профессиональной сфере</p> <p>MP 03 - умение генерировать идеи и определять средства, необходимые для их реализации</p> <p>MP 04 - умение использовать различные источники для получения физической информации, оценивать ее достоверность</p> <p>MP 05 - умение анализировать и представлять информацию в различных видах</p> <p>MP 06 - умение публично представлять результаты собственного исследования, вести дискуссии, доступно и гармонично сочетая содержание и формы представляемой информации</p> <p>MP 07 - уверенное использование физической терминологии и символики</p> <p>MP 08 - умения обрабатывать результаты измерений, обнаруживать зависимость между физическими величинами, объяснять полученные результаты и делать выводы</p>	<p>- качество выполнения практических и лабораторных работ, формирования и выполнения тематических сообщений и докладов, как во время занятий, так и в участии во внеурочных мероприятиях (викторин и олимпиад)</p> <p>- качество оформления полученных результатов лабораторных и практических работ</p>
<p>Предметные:</p> <p>Понимать роль физики в экономической, технологической, экологической, социальной и этической сферах деятельности человека; роль и место физики в современной научной картине мира; значение описательной, систематизирующей, объяснительной и</p>	<p>- понимание роли и места физики в современной научной картине мира</p> <p>- понимание роли физики в экономической, технологической, экологической, социальной и этической сферах деятельности человека</p>

<p>прогностической функций физической теории — механики, молекулярной физики и термодинамики; роль физической теории в формировании представлений о физической картине мира</p> <p>Различать условия применимости моделей физических тел и процессов (явлений): инерциальная система отсчёта, абсолютно твёрдое тело, материальная точка, равноускоренное движение, свободное падение, абсолютно упругая деформация, абсолютно упругое и абсолютно неупругое столкновения, модели газа, жидкости и твёрдого (кристаллического) тела, идеальный газ, термодинамическая система, тепловая машина, точечный заряд, электрический ток, вихревое и однородное электрическое поле, электромагнитное поле, модели тонких линз, атомная структура,, постулаты СТО</p> <p>Различать условия (границы, области) применимости физических законов, понимать всеобщий характер фундаментальных законов и ограниченность использования частных законов</p> <p>Объяснять особенности протекания физических явлений: механическое движение, тепловое движение частиц вещества, тепловое равновесие, броуновское движение, диффузия, испарение, кипение и конденсация, плавление и кристаллизация, направленность теплопередачи</p> <p>Использовать теоретические знания для объяснения основных принципов работы измерительных приборов, технических устройств и технологических процессов</p>	<p>- понимание роли физической теории в формировании представлений о физической картине мира</p> <p>- осмысленное различие условий применимости моделей физических тел и процессов (явлений): инерциальная система отсчёта, абсолютно твёрдое тело, материальная точка, равноускоренное движение, свободное падение, абсолютно упругая деформация, абсолютно упругое и абсолютно неупругое столкновения, модели газа, жидкости и твёрдого (кристаллического) тела, идеальный газ, термодинамическая система, тепловая машина, точечный заряд, электрический ток, вихревое и однородное электрическое поле, электромагнитное поле, модели тонких линз, атомная структура,, постулаты СТО</p> <p>- способность различать условия (границы, области) применимости физических законов, понимать всеобщий характер фундаментальных законов и ограниченность использования частных законов</p> <p>- умение объяснять особенности протекания физических явлений: механическое движение, тепловое движение частиц вещества, тепловое равновесие, броуновское движение, диффузия, испарение, кипение и конденсация, плавление и кристаллизация, направленность теплопередачи, электризация, электрической проводимости, сверхпроводимость, электромагнитной индукции, гармонического колебания, резонанса, трансформации электрического тока, преломления света, интерференции, дифракции, поляризации электромагнитных волн, фотоэффекта, радиоактивности</p>
--	---

	- умение использовать теоретические знания для объяснения основных принципов работы измерительных приборов, технических устройств и технологических процессов
--	---

4. Критерии оценки ответов обучающихся:

Оценка 5 «отлично» - дано 85% и более верных ответов

Оценка 4 «хорошо» - дано от 75% до 84% верных ответов

Оценка 3 «удовлетворительно» - дано от 55% до 74% верных ответов

Оценка 2 «неудовлетворительно» дано менее 55% верных ответов

5. Экзаменационная ведомость.

МИНИСТЕРСТВО ПРОФЕССИОНАЛЬНОГО ОБРАЗОВАНИЯ
И ЗАНЯТОСТИ НАСЕЛЕНИЯ ПРИМОРСКОГО КРАЯ

**краевое государственное автономное
профессиональное образовательное учреждение
«Дальнегорский индустриально-технологический колледж»**

КОМПЛЕКТ КОНТРОЛЬНО-ОЦЕНОЧНЫХ СРЕДСТВ ДЛЯ ПРОВЕДЕНИЯ
ВХОДНОГО КОНТРОЛЯ ПО
УЧЕБНОЙ ДИСЦИПЛИНЕ (ПРЕДМЕТУ)
ОБЩЕОБРАЗОВАТЕЛЬНОГО ЦИКЛА

УПВ.03.У ФИЗИКА

для специальности

23.02.07 Техническое обслуживание и ремонт двигателей, систем и агрегатов
автомобилей

Разработчики:

Организация-разработчик: КГА ПОУ «ДИТК»

Разработчик: Малько Николай Борисович, преподаватель.

ОДОБРЕН

цикловой методической комиссией

Протокол № 1

от «05» сентября 2022 г.

Председатель: Яковцева О. А.

Дальнегорск, 2022 год

Комплект контрольно-оценочных средств разработан на основе Федерального государственного образовательного стандарта среднего профессионального образования по специальности СПО 23.02.07 Техническое обслуживание и ремонт двигателей, систем и агрегатов автомобилей учебной дисциплины (предмета) (далее – дисциплина) «Физика».

1. Условия проведения: текущий (входной) контроль.
2. Форма контроля: тестирование
3. Количество вариантов для проведения контроля: 4.
4. Время выполнения заданий: 30 минут
5. Оборудование: посадочные места по количеству обучающихся. раздаточный материал с инструкцией по выполнению работы, технические средства обучения: ПК (ноутбук, смартфон) с доступом к сети Интернет (или к локальной сети кабинета), банк вопросов системы СДО LMSMOODLE (или программное средство MyTestX и файл с коллекцией контрольных вопросов)
6. Учебно-методическая и справочная литература: не используется.
7. Условия приёма контрольных заданий преподавателем: на учебном занятии.
8. Порядок подготовки и проведения текущего контроля: преподавателем самостоятельно.

Задания для обучающихся по вариантам

Вариант 1

1. Основной единицей длины в Международной системе единиц (СИ) является...

Выберите один ответ:

- а) Миллиметр
- б) Километр
- с) Сантиметр
- д) Метр

2. Относительно какого тела находятся в движении пассажиры, размещённые на палубе речного корабля?

Выберите один ответ:

- а) Палуба корабля
- б) Мачта корабля
- с) Река
- д) Среди предложенного нет верного

3. Какое движение, из перечисленных ниже, неравномерное относительно Земли?

Выберите один ответ:

- а) Подъём на эскалаторе метрополитена
- б) Спуск на эскалаторе метрополитена
- с) Скатывание шарика по гладкой наклонной поверхности
- д) Среди предложенных вариантов нет верного

4. Рычаг даёт выигрыш в силе в 3 раза. Каков при этом выигрыш или проигрыш в расстоянии?

Выберите один ответ:

- а) выигрыш в 3 раза
- б) проигрыш в 3 раза
- с) выигрыш в 9 раз
- д) проигрыш в 9 раз

5. При смазке трущихся поверхностей сила трения...

Выберите один ответ:

- a) Увеличивается
- b) Уменьшается
- c) Не изменяется
- d) Может или увеличиться или уменьшится

6. Как называют силу, возникающую в теле при его деформации?

Выберите один ответ:

- a) Сила упругости
- b) Сила трения
- c) Сила тяжести
- d) Сила инерции

7. Какие из приведённых ниже терминов обозначают физическую величину?

Выберите один или несколько ответов:

- a) Интервал времени
- b) Секунда
- c) Гипотеза
- d) Метр

8. Какое из приведённых явлений является только физическим?

Выберите один ответ:

- a) Скисание молока в бутылке
- b) Таяние снега
- c) Гниение картофеля
- d) Почернение серебряной монеты

9. При уборке урожая вытаскивают репку. Бабушка плавно тянет за ботву, учитывая инертность репки. Какая физическая величина является мерой этого свойства, присущего всем телам? *Выберите один ответ:*

- a) Сила
- b) Скорость
- c) Масса
- d) Вес

10. В каком состоянии вещество передаёт оказываемое на него давление преимущественно по направлению действия силы?

Выберите один ответ:

- a) Только в газообразном
- b) Только в твёрдом
- c) Только в жидком
- d) В жидком и в газообразном

11. В каком из перечисленных случаев не совершается работа?

Выберите правильное утверждение

Выберите один ответ:

- a) Книга лежит на столе
- b) Брусок движется по наклонной плоскости
- c) Яблоки падают с дерева на землю
- d) Во всех трёх случаях

12. Будет ли какая-нибудь разница в работе гидравлического пресса на Луне и на Земле?

Выберите один ответ:

- a) Пресс будет работать только на Земле
- b) Пресс будет работать только на Луне
- c) Пресс не будет работать на Луне
- d) Пресс будет работать и на Луне и на Земле

13. Два человека одинаковой массы лежат – первый на полу, а второй на диване. Какой из них оказывает меньшее давления?

Выберите одно правильное утверждение.

- a) первый
- b) второй
- c) одинаковое
- d) не достаточно данных для ответа

14. В двух одинаковых сосудах налита вода. В первом сосуде объём воды больше чем во втором....

Выберите один ответ:

- a) Масса воды во втором сосуде больше
- b) Давление на дно сосудов одинаково
- c) Давление на дно второго сосуда больше
- d) Давление на дно первого больше

15. Два шарика, свинцовый и стальной, равной массы подвешены к коромыслу весов. Нарушится ли равновесие весов, если шарики опустить в воду?

(плотность стали = $7,8 \cdot 10^3$ кг/м³, плотность свинца = $11,3 \cdot 10^3$ кг/мм³)

Выберите один ответ:

- a) Перевесит стальной шарик
- b) Перевесит свинцовый шарик
- c) Не достаточно данных для ответа
- d) Равновесие сохранится

16. Первое тело движется со скоростью 7.5 м/с, второе – со скоростью 27 км/ч.

Выберите верное утверждение:

- a) Скорость первого тела больше на 1 м/с
- b) Скорость первого тела больше на 19,5 м/с
- c) Скорость первого тела меньше на 19,5 м/с
- d) Скорости тел равны

17. Какая из приведённых формул используется для определения давления?

Выберите один ответ:

- a) $N=A/t$
- b) $P=F/s$
- c) $F_a=\rho \cdot g \cdot V$
- d) $A=F \cdot s$

18. На рисунке изображены мензурки. Какие из них позволяет определить объем жидкости более точно? *Выберите один ответ:*

- a) Точность измерений одинакова
- b) Результаты несравнимы
- c) Вторая
- d) Первая

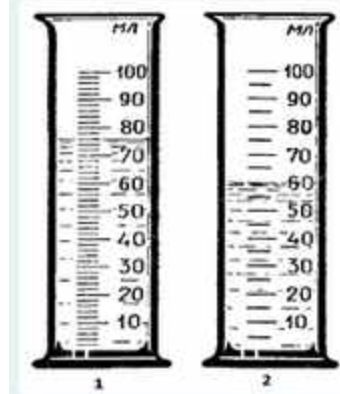

19. Определите цену деления шкалы. Выберите один ответ:

- a) 1
- b) 2
- c) 0,5
- d) 0,25

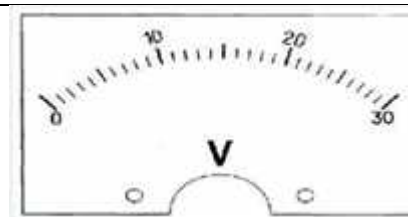

20. На рисунке представлен график зависимости координаты тела от времени при равномерном движении. Какова скорость движения тела?

Выберите правильный ответ.

- a) 20 м/с
- b) 10 м/с
- c) 15 м/с
- d) 5 м/с

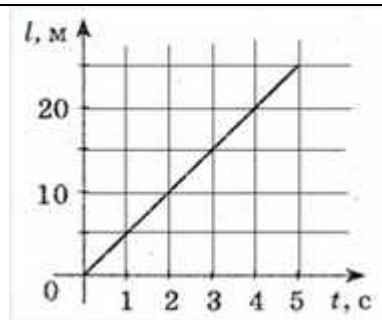

9.Эталоны ответов по вариантам.

1	2	3	4	5	6	7	8	9	10	11	12	13	14	15	16	17	18	19	20
d	c	c	b	b	a	a	b	c	b	a	d	b	d	b	d	b	d	a	d

10.Критерии оценки ответов обучающихся:

Оценка 5 «отлично» -дано 85% и более верных ответов

Оценка 4 «хорошо» - дано от 75% до 84% верных ответов

Оценка 3 «удовлетворительно» - дано от 55% до 74% верных ответов

Оценка 2 «неудовлетворительно» дано менее 55% верных ответов

ДУП Дополнительные учебные предметы
МИНИСТЕРСТВО ПРОФЕССИОНАЛЬНОГО ОБРАЗОВАНИЯ
И ЗАНЯТОСТИ НАСЕЛЕНИЯ ПРИМОРСКОГО КРАЯ

краевое государственное автономное
профессиональное образовательное учреждение
«Дальнегорский индустриально-технологический колледж»

КОМПЛЕКТ КОНТРОЛЬНО-ОЦЕНОЧНЫХ СРЕДСТВ

УЧЕБНОЙ ДИСЦИПЛИНЫ(ПРЕДМЕТА)

ОБЩЕОБРАЗОВАТЕЛЬНОГО ЦИКЛА

ВВЕДЕНИЕ В СПЕЦИАЛЬНОСТЬ / ВВЕДЕНИЕ В ПРОФЕССИЮ

ДУД.01.1 Основы общественных наук для технологического профиля

для специальности

23.02.07 Техническое обслуживание и ремонт двигателей, систем и агрегатов автомобилей

Дальнегорск, 2022 год

Комплект контрольно-оценочных средств разработан на основе Федерального государственного образовательного стандарта среднего профессионального образования по специальности СПО 23.02.07 Техническое обслуживание и ремонт двигателей, систем и агрегатов автомобилей, базового уровня подготовки программы учебной дисциплины (предмета) (далее – дисциплина) «Введение в специальность / Введение в профессию. Основы общественных наук для технологического профиля».

Разработчики:

Организация-разработчик: КГА ПОУ «ДИТК»

Разработчик: Пирогова Виктория Васильевна, преподаватель.

ОДОБРЕН

цикловой методической комиссией

Протокол № 1

от «05» сентября 2022 г.

Председатель: Яковцева О. А.

СОДЕРЖАНИЕ

1. Паспорт комплекта контрольно-оценочных средств
2. Результаты освоения учебной дисциплины (предмета), подлежащие проверке
3. Оценка освоения учебной дисциплины(предмета)
 - 3.1.Контроль и оценка освоения учебной дисциплины (предмета) по темам (разделам)
 - 3.1.1 Методы и критерии оценивания
 - 3.2.Контрольно – оценочные средства для входного контроля по дисциплине (предмету)
4. Контрольно-оценочные средства для проведения промежуточной аттестации
 - 4.1. Пакет материалов
 - 4.2. Критерии оценки

1. ПАСПОРТ КОМПЛЕКТА КОНТРОЛЬНО-ОЦЕНОЧНЫХ СРЕДСТВ

В результате освоения учебной дисциплины (предмета) «Введение в специальность / Введение в профессию. Основы общественных наук для технологического профиля» обучающийся должен обладать предусмотренными ФГОС по профессии СПО 23.02.07 Техническое обслуживание и ремонт двигателей, систем и агрегатов автомобилей, базового уровня подготовки следующими умениями, знаниями, которые формируют профессиональную компетенцию, и общими компетенциями.

Обучающийся должен знать:

ЛР 01	сформированность мировоззрения, соответствующего современному уровню развития общественной науки и практики, основанного на диалоге культур, а также различных форм общественного сознания, осознание своего места в поликультурном мире;
ЛР 02	российская гражданская идентичность, патриотизм, уважение к своему народу, чувство ответственности перед Родиной, уважение государственных символов (герб, флаг, гимн);
ЛР 03	гражданская позиция в качестве активного и ответственного члена российского общества, осознающего свои конституционные права и обязанности, уважающего закон и правопорядок, обладающие чувством собственного достоинства, осознанно принимающего традиционные национальные и общечеловеческие, гуманистические и демократические ценности;
ЛР 04	толерантное сознание и поведение в поликультурном мире, готовность и способность вести диалог с другими людьми, достигать в нем взаимопонимания, учитывая позиции всех участников, находить общие цели и сотрудничать для их достижения; эффективно разрешать конфликты;
ПР601	сформированность знаний об обществе как целостной развивающейся системе единстве и взаимодействии его основных сфер и институтов;
ПР604	сформированность представлений об основных тенденциях и возможных перспективах развития мирового сообщества в глобальном мире;
ПР605	сформированность представлений о методах познания социальных явлений и процессов;
ПР607	сформированность навыков оценивания социальной информации, умений поиска информации в источниках различного типа для реконструкции недостающих звеньев с целью объяснения и оценки разнообразных явлений и процессов общественного развития.

Обучающийся должен уметь:

ЛР 05	готовность и способность к саморазвитию и самовоспитанию в соответствии с общечеловеческими ценностями и идеалами гражданского общества, к самостоятельной, творческой и ответственной деятельности; сознательное отношение к непрерывному образованию как успешной профессиональной и общественной деятельности;
ЛР 06	осознанное отношение к профессиональной деятельности как возможности участия в решении личных, общественных, государственных, общенациональных проблем;
ЛР 07	ответственное отношение к созданию семьи на основе осознанного принятия ценностей семейной жизни;
МР01	умение самостоятельно определять цели деятельности и составлять планы деятельности; самостоятельно осуществлять, контролировать и корректировать деятельность; использовать все возможные ресурсы для достижения поставленных

	целей и реализации планов деятельности; выбирать успешные стратегии в различных ситуациях;
MP 02	владение навыками познавательной, учебно-исследовательской и проектной деятельности в сфере общественных наук, навыками разрешения проблем; способность и готовность к самостоятельному поиску методов решения практических задач, применению различных методов познания;
MP 03	готовность и способность к самостоятельной информационно-познавательной деятельности, включая умение ориентироваться в различных источниках социально-правовой и экономической информации, критически оценивать и интерпретировать информацию, получаемую из различных источников;
MP 04	умение использовать средства информационных и коммуникационных технологий в решении когнитивных, коммуникативных и организационных задач с соблюдением требований эргономики, техники безопасности, гигиены, ресурсосбережения, правовых и этических норм, норм информационной безопасности;
MP 05	умение определять назначение и функции различных социальных, экономических и правовых институтов;
MP 06	умение самостоятельно оценивать и принимать решения, определяющие стратегию поведения, с учетом гражданских и нравственных ценностей;
MP 07	владение языковыми средствами – умение ясно, логично и точно излагать свою точку зрения, использовать адекватные языковые средства; владение языковыми средствами: умение ясно, логично и точно излагать свою точку зрения, использовать адекватные языковые средства, понятийный аппарат обществознания;
ПР602	владение базовым понятийным аппаратом социальных наук;
ПР603	владение умениями выявлять причинно-следственные, функциональные, иерархические и другие связи социальных объектов и процессов;
ПР606	владением умениями применять полученные знания в повседневной жизни, прогнозировать последствия принимаемых решений;

Формируемые ОК:

ОК 01. Выбирать способы решения задач профессиональной деятельности, применительно к различным контекстам.

ОК 02. Осуществлять поиск, анализ и интерпретацию информации, необходимой для выполнения задач профессиональной деятельности.

ОК 03. Планировать и реализовывать собственное профессиональное и личностное развитие.

ОК 04. Работать в коллективе и команде, эффективно взаимодействовать с коллегами, руководством, клиентами.

ОК 05. Осуществлять устную и письменную коммуникацию на государственном языке с учетом особенностей социального и культурного контекста.

ОК 06. Проявлять гражданско-патриотическую позицию, демонстрировать осознанное поведение на основе традиционных общечеловеческих ценностей.

ОК 07. Содействовать сохранению окружающей среды, ресурсосбережению, эффективно действовать в чрезвычайных ситуациях.

ОК 08. Использовать средства физической культуры для сохранения и укрепления здоровья в процессе профессиональной деятельности и поддержания необходимого уровня физической подготовленности.

ОК 09. Использовать информационные технологии в профессиональной деятельности.

ОК 10. Пользоваться профессиональной документацией на государственном и иностранном языке.

ОК 11. Планировать предпринимательскую деятельность в профессиональной сфере.

Формами промежуточной аттестации по учебной дисциплине (предмету) являются контрольная работа, дифференцированный зачет.

2. РЕЗУЛЬТАТЫ ОСВОЕНИЯ УЧЕБНОЙ ДИСЦИПЛИНЫ (ПРЕДМЕТА), ПОДЛЕЖАЩИЕ ПРОВЕРКЕ

В результате аттестации по учебной дисциплине (предмету) осуществляется комплексная проверка следующих умений и знаний, а также динамика формирования общих компетенций:

Результаты обучения: умения, знания и общие компетенции	Показатели оценки результата
Уметь:	
<p>ЛР 05. готовность и способность к саморазвитию и самовоспитанию в соответствии с общечеловеческими ценностями и идеалами гражданского общества, к самостоятельной, творческой и ответственной деятельности; сознательное отношение к непрерывному образованию как успешной профессиональной и общественной деятельности</p> <p>ОК 1,2,3</p>	<ul style="list-style-type: none"> - демонстрация желания учиться - сознательное отношение к продолжению образования в ВУЗе - демонстрация интереса к будущей профессии
<p>ЛР 06. осознанное отношение к профессиональной деятельности как возможности участия в решении личных, общественных, государственных, общенациональных проблем</p> <p>ОК 1,3,4</p>	<ul style="list-style-type: none"> - выбор и применение методов и способов решения профессиональных задач
<p>ЛР 07. ответственное отношение к созданию семьи на основе осознанного принятия ценностей семейной жизни</p> <p>ОК 3,6</p>	<ul style="list-style-type: none"> - выбор и применение методов и способов решения профессиональных задач
<p>МР 01. умение самостоятельно определять цели деятельности и составлять планы деятельности; самостоятельно осуществлять, контролировать и корректировать деятельность; использовать все возможные ресурсы для достижения поставленных целей и реализации планов деятельности; выбирать успешные стратегии в различных ситуациях</p> <p>ОК 1,2,3</p>	<ul style="list-style-type: none"> - организация самостоятельных занятий в ходе изучения общеобразовательных дисциплин - умение планировать собственную деятельность; - осуществление контроля и корректировки своей деятельности - использование различных ресурсов для достижения поставленных целей
<p>МР 02. владение навыками познавательной, учебно-исследовательской и проектной деятельности в сфере общественных наук, навыками разрешения проблем; способность и</p>	<ul style="list-style-type: none"> - демонстрация способностей к учебно-исследовательской и проектной деятельности - использование различных методов решения

<p>готовность к самостоятельному поиску методов решения практических задач, применению различных методов познания; ОК 1,2,3</p>	<p>практических задач</p>
<p>МР 03. готовность и способность к самостоятельной информационно-познавательной деятельности, включая умение ориентироваться в различных источниках социально-правовой и экономической информации, критически оценивать и интерпретировать информацию, получаемую из различных источников ОК 2,9,11</p>	<ul style="list-style-type: none"> - эффективный поиск необходимой информации - использование различных источников информации, включая электронные - демонстрация способности самостоятельно использовать необходимую информацию для выполнения поставленных учебных задач
<p>МР 04. умение использовать средства информационных и коммуникационных технологий в решении когнитивных, коммуникативных и организационных задач с соблюдением требований эргономики, техники безопасности, гигиены, ресурсосбережения, правовых и этических норм, норм информационной безопасности ОК 2,9</p>	<ul style="list-style-type: none"> - демонстрация коммуникативных способностей; - умение вести диалог, учитывая позицию других участников деятельности - умение разрешить конфликтную ситуацию - умение оценивать свою собственную деятельность, анализировать и делать правильные выводы
<p>МР05. умение определять назначение и функции различных социальных, экономических и правовых институтов ОК 1</p>	<ul style="list-style-type: none"> - умение оценивать свою собственную деятельность, анализировать и делать правильные выводы - умение оценивать свою собственную деятельность, анализировать и делать правильные выводы
<p>МР 06. умение самостоятельно оценивать и принимать решения, определяющие стратегию поведения, с учетом гражданских и нравственных ценностей ОК 1,6</p>	<ul style="list-style-type: none"> - демонстрация способности самостоятельно давать оценку ситуации и находить выход из неё - самоанализ и коррекция результатов собственной работы
<p>МР 07. владение языковыми средствами – умение ясно, логично и точно излагать свою точку зрения, использовать адекватные языковые средства; владение языковыми средствами: умение ясно, логично и точно излагать свою точку зрения, использовать адекватные языковые средства, понятийный аппарат обществознания ОК 5,10</p>	<ul style="list-style-type: none"> - демонстрация способности самостоятельно давать оценку ситуации и находить выход из неё - самоанализ и коррекция результатов собственной работы
<p>ПР602. владение базовым понятийным аппаратом социальных наук ОК 1</p>	<ul style="list-style-type: none"> - формулирование базовых понятий социальных наук
<p>ПР603. владение умениями выявлять причинно-</p>	<ul style="list-style-type: none"> - анализировать актуальную информацию о

следственные, функциональные, иерархические и другие связи социальных объектов и процессов ОК 1,3	социальных объектах, выявляя их общие черты и различия; устанавливать соответствия между существенными чертами и признаками изученных социальных явлений и обществоведческими терминами и понятиями
ПР606. владением умениями применять полученные знания в повседневной жизни, прогнозировать последствия принимаемых решений ОК 1,2,3,4	- практическое применение полученных знаний при осуществлении конструктивного взаимодействия с людьми с разными убеждениями, культурными ценностями и социальным положением
Знать:	
ЛР 01. сформированность мировоззрения, соответствующего современному уровню развития общественной науки и практики, основанного на диалоге культур, а также различных форм общественного сознания, осознание своего места в поликультурном мире ОК 1,6	- демонстрация сформированности мировоззрения, отвечающего современным реалиям
ЛР 02. российская гражданская идентичность, патриотизм, уважение к своему народу, чувство ответственности перед Родиной, уважение государственных символов (герб, флаг, гимн) ОК 1,6	- проявление общественного сознания, воспитанность и тактичность - демонстрация готовности к самостоятельной, творческой деятельности
ЛР 03. гражданская позиция в качестве активного и ответственного члена российского общества, осознающего свои конституционные права и обязанности, уважающего закон и правопорядок, обладающие чувством собственного достоинства, осознанно принимающего традиционные национальные и общечеловеческие, гуманистические и демократические ценности ОК 1,6	- проявление активной жизненной позиции - проявление уважения к национальным и культурным традициям народов РФ - уважение общечеловеческих и демократических ценностей - демонстрация готовности к исполнению воинского долга
ЛР 04. толерантное сознание и поведение в поликультурном мире, готовность и способность вести диалог с другими людьми, достигать в нем взаимопонимания, учитывая позиции всех участников, находить общие цели и сотрудничать для их достижения; эффективно разрешать конфликты ОК 1,5,6,10	- взаимодействие с обучающимися, преподавателями и мастерами в ходе обучения - сотрудничество со сверстниками и преподавателями при выполнении различного рода деятельности
ПР601. сформированность знаний об обществе как целостной развивающейся системе единстве и взаимодействии его основных сфер и институтов;	- определение общества как целостной развивающейся (динамической) системы в единстве и взаимодействии его основных

ОК 1	сфер и институтов
ПР604. сформированность представлений об основных тенденциях и возможных перспективах развития мирового сообщества в глобальном мире ОК 1	- анализировать актуальную информацию о социальных объектах, выявляя их общие черты и различия; устанавливать соответствия между существенными чертами и признаками изученных социальных явлений и обществоведческими терминами и понятиями
ПР605. сформированность представлений о методах познания социальных явлений и процессов; ОК 1	- определение особенностей развития современного общества. Формулирование собственных суждений о сущности, причинах и последствиях глобализации
ПР607. сформированность навыков оценивания социальной информации, умений поиска информации в источниках различного типа для реконструкции недостающих звеньев с целью объяснения и оценки разнообразных явлений и процессов общественного развития. ОК 1,9	- анализ и оценивание социальной информации, осуществление поиска информации в источниках различного типа для реконструкции недостающих звеньев с целью объяснения и оценки разнообразных явлений и процессов общественного развития

3.ОЦЕНКА ОСВОЕНИЯ УЧЕБНОЙ ДИСЦИПЛИНЫ (ПРЕДМЕТА)

3.1. Контроль и оценка освоения учебной дисциплины (предмета) по темам (разделам)

Элемент учебной дисциплины(предмет а)	Формы и методы контроля			
	Текущий контроль		Промежуточная аттестация	
	Осваиваемые результаты	Метод контроля	Проверяемые результаты	Форма контроля
Раздел 1 Человек. Человек в системе общественных отношений				
Тема 1.1 Природа человека, врожденные и приобретенные качества	Прб01-Прб07, МР01-МР07, ЛР01-ЛР07, ОК 1-11	Устный опрос Самостоятельная работа Практическая работа	МР 02, МР 07 ПР601, ПР605, ПР606, ПР607 ОК 1-11	1 семестр 2 семестр – дифференцированный зачет
Тема 1.2 Духовная культура личности и общества	Прб01-Прб07, МР01-МР07, ЛР01-ЛР07,	Устный опрос Практическая работа контрольная работа	МР 02, МР 07 ПР601, ПР605, ПР606,	

	ОК 1-11		ПР607 ОК 1-11
Тема 1.3 Наука и образование в современном мире	Прб01- Прб07, МР01- МР07, ЛР01-ЛР07, ОК 1-11	Устный опрос Практическая работа	МР 02, МР 07 ПР601, ПР605, ПР606, ПР607 ОК 1-11
Тема 1.4 Мораль, искусство и религия как элементы духовной культуры	Прб01- Прб07, МР01- МР07, ЛР01-ЛР07, ОК 1-11	Устный опрос Практическая работа Контрольная работа	МР 02, МР 07 ПР601, ПР605, ПР606, ПР607 ОК 1-11
Раздел 2 Общество как сложная динамическая система			
Тема 2.1 Общество как сложная динамическая система	Прб01- Прб07, МР01- МР07, ЛР01-ЛР07, ОК 1-11	Устный опрос Самостоятельна я работа Практическая работа Контрольная работа	МР 02, МР 07 ПР601, ПР605, ПР606, ПР607 ОК 1-11
Раздел 3 Экономика			
Тема 3.1 Экономика и экономическая наука. Экономические системы	Прб01- Прб07, МР01- МР07, ЛР01-ЛР07, ОК 1-11	Устный опрос Практическая работа	МР 02, МР 07 ПР601, ПР605, ПР606, ПР607 ОК 1-11
Тема 3.2 Рынок. Фирма. Роль государства в экономике	Прб01- Прб07, МР01- МР07, ЛР01-ЛР07, ОК 1-11	Устный опрос Самостоятельна я работа Практическая работа	МР 02, МР 07 ПР601, ПР605, ПР606, ПР607 ОК 1-11
Тема 3.3 Рынок труда и безработица	Прб01- Прб07, МР01-	Устный опрос Самостоятельна я работа	МР 02, МР 07 ПР601,

	MP07, ЛР01-ЛР07, ОК 1-11	Практическая работа	ПР605, ПР606, ПР607 ОК 1-11
Тема 3.4 Основные проблемы экономики России. Элементы международной экономики	Пр601- Пр607, MP01- MP07, ЛР01-ЛР07, ОК 1-11	Устный опрос Самостоятельная работа Практическая работа Контрольная работа	MP 02, MP 07 ПР601, ПР605, ПР606, ПР607 ОК 1-11
Раздел 4 Социальные отношения			
Тема 4.1 Социальная роль и стратификация	Пр601- Пр607, MP01- MP07, ЛР01-ЛР07, ОК 1-11	Устный опрос Самостоятельная работа Практическая работа	MP 02, MP 07 ПР601, ПР605, ПР606, ПР607 ОК 1-11
Тема 4.2 Социальные нормы и конфликты	Пр601- Пр607, MP01- MP07, ЛР01-ЛР07, ОК 1-11	Устный опрос Самостоятельная работа Практическая работа	MP 02, MP 07 ПР601, ПР605, ПР606, ПР607 ОК 1-11
Тема 4.3 Важнейшие социальные общности и группы	Пр601- Пр607, MP01- MP07, ЛР01-ЛР07, ОК 1-11	Устный опрос Самостоятельная работа Практическая работа Контрольная работа	MP 02, MP 07 ПР601, ПР605, ПР606, ПР607 ОК 1-11
Раздел 5 Политика			
Тема 5.1 Политика и власть. Государство в политической системе	Пр601- Пр607, MP01- MP07, ЛР01-ЛР07, ОК 1-11	Устный опрос Самостоятельная работа Практическая работа	MP 02, MP 07 ПР601, ПР605, ПР606, ПР607 ОК 1-11
Тема 5.2 Участники	Пр601-	Устный опрос	MP 02, MP 07

политического процесса	Прб07, МР01- МР07, ЛР01-ЛР07, ОК 1-11	Самостоятельная работа Практическая работа Контрольная работа	07 ПРб01, ПРб05, ПРб06, ПРб07 ОК 1-11
Раздел 6 Право			
Тема 6.1 Правовое регулирование общественных отношений	Прб01- Прб07, МР01- МР07, ЛР01-ЛР07, ОК 1-11	Устный опрос Самостоятельная работа Практическая работа	МР 02, МР 07 ПРб01, ПРб05, ПРб06, ПРб07 ОК 1-11
Тема 6.2 Основы Конституционного права РФ	Прб01- Прб07, МР01- МР07, ЛР01-ЛР07, ОК 1-11	Устный опрос Самостоятельная работа Практическая работа	МР 02, МР 07 ПРб01, ПРб05, ПРб06, ПРб07 ОК 1-11
Тема 6.3 Отрасли российского права	Прб01- Прб07, МР01- МР07, ЛР01-ЛР07, ОК 1-11	Устный опрос Самостоятельная работа Практическая работа Контрольная работа	МР 02, МР 07 ПРб01, ПРб05, ПРб06, ПРб07 ОК 1-11

3.1.1. Методы и критерии оценивания

1. Устный опрос. Критерии оценивания.

Оценка 5 «отлично» - ответил на вопросы в объеме лекционного и дополнительного материала, дал полные грамотные ответы на все дополнительные вопросы.

Оценка 4 «хорошо» - грамотно изложил ответы на вопросы, но содержание и формулировки имеют отдельные неточности (допускается нечеткая формулировка определений), в полной мере ответил на заданные дополнительные вопросы.

Оценка 3 «удовлетворительно» - ответил на часть вопросов в объеме лекционного материала и ответил на часть дополнительных вопросов.

Оценка 2 «неудовлетворительно» - допустил ошибки в определении базовых понятий, искадил их смысл, не ответил на дополнительные вопросы

2. Самостоятельная работа. Критерии оценивания.

Оценка 5 «отлично» - работа выполнена в полном объеме; учтены все требования к данной работе; самостоятельно поставлены цели и задачи работы, соответствующие заданной теме/проблеме; получены результаты в соответствии с поставленной целью; работа оформлена аккуратно и грамотно.

Оценка 4 «хорошо» - выполнены требования к отметке «5», но были допущены два-три недочета; не более одной негрубой ошибки и одного недочета.

Оценка 3 «удовлетворительно» - работа выполнена не в полном объеме, но объем выполненной части работы позволяет получить часть результатов в соответствии с поставленной целью.

Оценка 2 «неудовлетворительно» - работа выполнена не полностью и объем выполненной части работы позволяет получить недостаточно результатов в соответствии с поставленной целью.

3. Практическая работа. Критерии оценивания.

Оценка 5 «отлично» - работа выполнена в полном объеме, с соблюдением алгоритма выполнения: последовательности проведения измерений, заполнения таблиц, графиков и др.; правильно и аккуратно выполнены все записи, таблицы, рисунки, чертежи, графики, вычисления; получены результаты в соответствии с поставленной целью.

Оценка 4 «хорошо» - выполнены требования к отметке «5», но были допущены два-три недочета; не более одной негрубой ошибки и одного недочета.

Оценка 3 «удовлетворительно» - работа выполнена не в полном объеме, но объем выполненной части работы позволяет получить часть результатов в соответствии с поставленной целью.

Оценка 2 «неудовлетворительно» - работа выполнена не полностью и объем выполненной части работы не позволяет получить никаких результатов в соответствии с поставленной целью.

3.2. Контрольно-оценочные средства для входного контроля по дисциплине (предмету)

Форма проведения входного контроля - контрольная работа. Образец оформления КОС: титульный лист, условия выполнения, время выполнения, тексты заданий для входного контроля (не менее двух вариантов), эталоны ответов, критерии оценивания работы (приложение № 1).

4. КОНТРОЛЬНО-ОЦЕНОЧНЫЕ СРЕДСТВА ДЛЯ ПРОВЕДЕНИЯ ПРОМЕЖУТОЧНОЙ АТТЕСТАЦИИ

1. Контрольная работа

1. Форма проведения: письменная.

2. Условия выполнения

1. Время выполнения задания: - 45 мин.

2. Оборудование учебного кабинета: посадочные места по количеству обучающихся; материалы итоговой контрольной работы.

3. Технические средства обучения.

4. Информационные источники: не используются.

5. Требования охраны труда: соблюдение СанПиН.

3. Пакет материалов

3.1. Перечень тем, контролируемых в ходе промежуточной аттестации:

Человек. Человек в системе общественных отношений

Общество как сложная динамическая система

Экономика

Социальные отношения

3.2. Образцы тестовых заданий.

Оценка запланированных результатов по учебной дисциплине(предмету)

Результаты обучения (элементы)	Показатели оценки результата
Метапредметные:	
МР 02. владение навыками познавательной, учебно-исследовательской и проектной деятельности в сфере общественных наук, навыками разрешения проблем; способность и готовность к самостоятельному поиску методов решения практических задач, применению различных методов познания	<ul style="list-style-type: none"> - демонстрация способностей к учебно-исследовательской и проектной деятельности - использование различных методов решения практических задач
МР 07. владение языковыми средствами – умение ясно, логично и точно излагать свою точку зрения, использовать адекватные языковые средства; владение языковыми средствами: умение ясно, логично и точно излагать свою точку зрения, использовать адекватные языковые средства, понятийный аппарат обществознания	<ul style="list-style-type: none"> - демонстрация способности самостоятельно давать оценку ситуации и находить выход из неё - самоанализ и коррекция результатов собственной работы
Предметные:	
ПР601. сформированность знаний об обществе как целостной развивающейся системе единстве и взаимодействии его основных сфер и институтов	<ul style="list-style-type: none"> - определение общества как целостной развивающейся (динамической) системы в единстве и взаимодействии его основных сфер и институтов
ПР605. сформированность представлений о методах познания социальных явлений и процессов	<ul style="list-style-type: none"> - определение особенностей развития современного общества - формулирование собственных суждений о сущности, причинах и последствиях глобализации
ПР606 владением умениями применять полученные знания в повседневной жизни, прогнозировать последствия принимаемых решений	<ul style="list-style-type: none"> - практическое применение полученных знаний при осуществлении конструктивного взаимодействия с людьми с разными убеждениями, культурными ценностями и социальным положением
ПР607. сформированность навыков оценивания социальной информации, умений поиска информации в источниках различного типа для реконструкции недостающих	<ul style="list-style-type: none"> - анализ и оценивание социальной информации, осуществление поиска информации в источниках различного типа для реконструкции недостающих звеньев с

звеньев с целью объяснения и оценки разнообразных явлений и процессов общественного развития ОК 1-8	целью объяснения и оценки разнообразных явлений и процессов общественного развития
--	--

Образец КИМ

1. Потребности человека в признании, общественной активности относятся к потребностям
 - а) биологическим
 - б) духовным
 - в) социальным
 - г) естественным
2. Индивидуальность – это
 - а) специфические черты, присущие человеку как биологическому организму
 - б) темперамент человека, его характер
 - в) неповторимое своеобразие как природного, так и общественного в человеке
 - г) совокупность человеческих потребностей и способностей
3. Быстрый скачкообразный переход от одного общественно-политического строя к другому называется
 - а) прогрессом
 - б) революцией
 - в) контрреформой
 - г) эволюцией
4. К признакам общества, выделенным Э. Шилзом, не относится одно из положений:
 - а) общество не является частью крупной системы;
 - б) общество имеет свою территорию;
 - в) общество имеет свою историю;
 - г) общество существует непродолжительное время.
5. Культура, для которой характерна ориентация на широкую публику, называется
 - а) элитарной
 - б) народной
 - в) массовой
 - г) национальной
6. Десятиклассник Сергей увлекается общественными дисциплинами. Курсом по выбору он избрал занятия по теме «Массовая культура в современном обществе». На каком уровне образования находится Сергей?
 - а) среднее профессиональное
 - б) дополнительное
 - в) среднее (полное) общее
 - г) основное общее
7. Промышленный переворот — это:
 - а) переход от присваивающей экономики к производящей;
 - б) появление частной собственности;
 - в) общественное разделение труда;
 - г) переход от ручного труда к машинному.
8. Верны ли следующие суждения об образовании в Российской Федерации?

А. Конституция Российской Федерации гарантирует гражданам бесплатное основное общее образование.

Б. В Российской Федерации предусмотрена возможность бесплатного высшего образования на конкурсной основе.

- 1) верно только А
- 2) верно только Б
- 3) верны оба суждения
- 4) оба суждения неверны

9. Запишите слово, пропущенное в схеме.

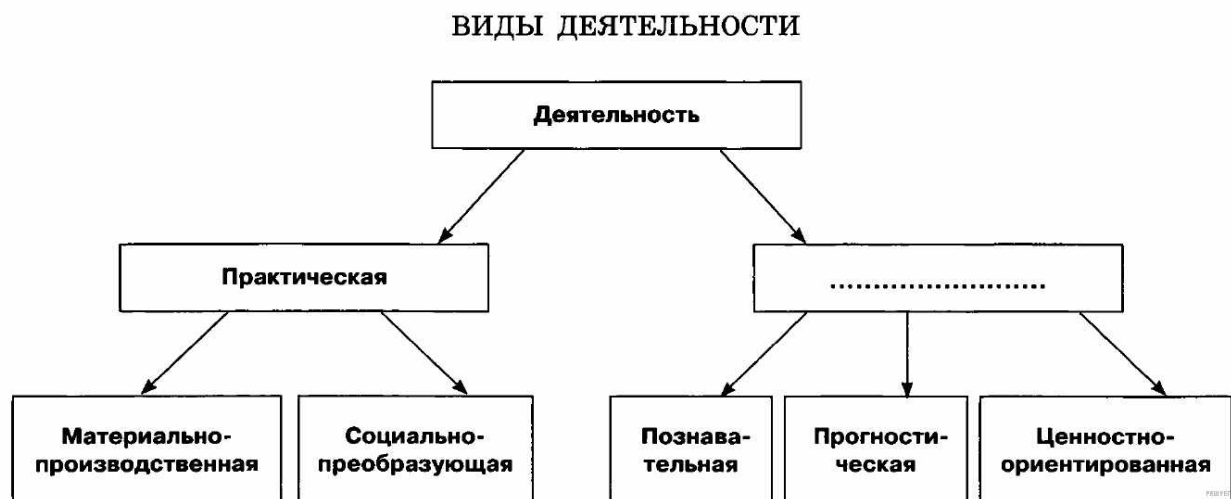

10. Переход от низших, менее совершенных форм к более высоким и совершенным называется:

- а) революция;
- б) эволюция;
- в) прогресс;
- г) регресс.

11. Какая религия является обязательной в Российской Федерации?

- а) православие;
- б) православие и мусульманство;
- в) ни одна из религий.
- г) буддизм

12. Направление развития общества, для которого характерен переход от низшего к высшему, от менее совершенного к более совершенному, называют

- а) социальной стратификацией
- б) общественным прогрессом
- в) культурной революцией
- г) социальной адаптацией

13. Запишите слово, пропущенное в таблице.

ФОРМЫ КУЛЬТУРЫ	ХАРАКТЕРИСТИКИ
Массовая культура	Популярная культура, преобладающая среди широких слоёв населения в конкретном обществе

... культура	Культура, рассчитанная на узкий круг потребителей, подготовленных к восприятию сложных по форме и содержанию произведений
--------------	---

14. Запишите слово, пропущенное в таблице.

ФОРМА ОСВОЕНИЯ МИРА	ХАРАКТЕРИСТИКА
Религия	Проявление мировоззренческих установок, переживаний и действий, основанных на вере в сверхъестественное, священное
...	Получение, обоснование и систематизация объективных знаний о мире

15. Полное, точное, исчерпывающее знание об объекте познания, которое не может быть опровергнуто – это...

16. Обособившаяся от природы, но тесно связанная с ней, часть материального мира, включающая в себя способы взаимодействия людей и формы их объединения – это...

17. Система взглядов человека на окружающий мир и его место в нём – это ...

18. Прочитайте приведённый ниже текст, в котором пропущен ряд слов. Выберите из предлагаемого списка слова, которые необходимо вставить на место пропусков.

«Человек представляет собой _____ (А) единство. Механизм _____ (Б), определяющий биологическую сторону человека, влияет и на его социальную сущность. Новорождённый оказывается обладателем _____ (В) к подражанию и обучению. Таким образом, ребёнок появляется на свет именно как человеческое существо. Хотя ему ещё нужно научиться стать человеком. Его вводит в мир людей _____ (Г), благодаря которому формируется психика человека, его социальное _____ (Д).

Например, человек обладает послушными его воле пальцами; он может взять кисть, краски и начать рисовать. Но это не сделает его настоящим живописцем. Точно так же и с сознанием. Сознательные психические явления формируются прижизненно в результате воспитания, обучения, активного овладения _____ (Е), миром культуры».

Слова в списке даны в именительном падеже. Каждое слово (словосочетание) может быть использовано только один раз.

Выбирайте последовательно одно слово за другим, мысленно заполняя каждый пропуск. Обратите внимание на то, что слов в списке больше, чем Вам потребуется для заполнения пропусков.

Список терминов:

- | | | |
|---------------------|------------------|------------------|
| 1) способность | 2) биосоциальное | 3) поведение |
| 4) индивид | 5) потребность | 6) язык |
| 7) наследственность | 8) общение | 9) эмоциональное |

19. Объясните, что имел в виду Йоганнес Бехер, утверждая: «Человек становится человеком только среди людей». (Приведите три суждения-объяснения.).

20. В государстве Z осуществляется широкое производство товаров массового потребления, большинство производственных процессов механизировано. К какому типу относится общество Z? Назовите другие три черты общества данного типа.

4.Эталоны ответов обучающихся.

1	В	11	В
2	А	12	Б
3	Б	13	ЭЛИТАРНАЯ
4	Г	14	НАУКА
5	Б	15	АБСОЛЮТНАЯ ИСТИНА
6	В	16	ОБЩЕСТВО
7	Г	17	МИРОВОЗЗРЕНИЕ
8	3	18	2 7 1 8 3 6
9	ДУХОВНАЯ		
10	В		
19	Правильный ответ должен содержать три суждения-объяснения, например: 1. Человек является биосоциальным существом и его формирование как личности возможно только в обществе людей. 2. Человек обладает мышлением, членораздельной речью, но получить и развить эти навыки он может только в обществе. 3. Человек в процессе своей деятельности преобразует окружающую действительность, творя "вторую природу" - культуру, но создание и познание культуры невозможно без участия других людей. Могут быть приведены другие суждения-объяснения.		
20	В правильном ответе должны быть следующие элементы: 1) тип — индустриальное общество; 2) черты, например: — основной фактор производства — капитал; — высокая социальная мобильность; — значительный по численности средний класс; — демократия; — формирование в общественном сознании стандартов потребления и потребительского поведения; — распространение массовой культуры. Могут быть названы другие черты		

5.Критерии оценки

Оценка 5 «отлично» - 20-17 баллов

Оценка 4 «хорошо» 16-14 балла

Оценка 3 «удовлетворительно» 13-10 баллов

Оценка 2 «неудовлетворительно» 9-0 баллов

6.Ведомость.

2.Дифференцированный зачет

1.Форма проведения: итоговая контрольная работа

2.Условия выполнения

Время выполнения задания: - 90 мин.

Оборудование учебного кабинета: посадочные места по количеству обучающихся; материалы итоговой контрольной работы.

Технические средства обучения: не используются.

Информационные источники: не используются.

Требования охраны труда: соблюдение СанПиН.

3.Пакет материалов для проведения дифференцированного зачёта (структура КИМ)

3.1.Перечень тем (разделов), выносимых на дифференцированный зачёт:

Человек. Человек в системе общественных отношений

Общество как сложная динамическая система

Экономика

Социальные отношения

Политика

Право

Оценка запланированных результатов по учебной дисциплине(предмету)

Результаты обучения (элементы)	Показатели оценки результата
Метапредметные:	
МР 02. владение навыками познавательной, учебно-исследовательской и проектной деятельности в сфере общественных наук, навыками разрешения проблем; способность и готовность к самостоятельному поиску методов решения практических задач, применению различных методов познания	<ul style="list-style-type: none"> - демонстрация способностей к учебно-исследовательской и проектной деятельности - использование различных методов решения практических задач
МР 07. владение языковыми средствами – умение ясно, логично и точно излагать свою точку зрения, использовать адекватные языковые средства; владение языковыми средствами: умение ясно, логично и точно излагать свою точку зрения, использовать адекватные языковые средства, понятийный аппарат обществознания	<ul style="list-style-type: none"> - демонстрация способности самостоятельно давать оценку ситуации и находить выход из неё - самоанализ и коррекция результатов собственной работы
Предметные:	
ПР601. сформированность знаний об обществе как целостной развивающейся системе единстве и взаимодействии его основных сфер и институтов;	<ul style="list-style-type: none"> - определение общества как целостной развивающейся (динамической) системы в единстве и взаимодействии его основных сфер и институтов
ПР605. сформированность представлений о методах познания социальных явлений и процессов	<ul style="list-style-type: none"> - определение особенностей развития современного общества - формулирование собственных суждений о сущности, причинах и последствиях глобализации
ПР606 владением умениями применять полученные знания в повседневной жизни, прогнозировать последствия принимаемых решений	<ul style="list-style-type: none"> - практическое применение полученных знаний при осуществлении конструктивного взаимодействия с людьми с разными убеждениями, культурными ценностями и социальным положением
ПР607. сформированность навыков оценивания социальной информации, умений поиска	<ul style="list-style-type: none"> - анализ и оценивание социальной информации, осуществление поиска

информации в источниках различного типа для реконструкции недостающих звеньев с целью объяснения и оценки разнообразных явлений и процессов общественного развития;	информации в источниках различного типа для реконструкции недостающих звеньев с целью объяснения и оценки разнообразных явлений и процессов общественного развития
---	--

Задания для обучающихся

БЛОК А

1. В стране Z за последние десятилетия произошли значительные перемены. Какие факты непосредственно свидетельствуют о том, что страна совершила рывок в постиндустриальное общество?

- а) сокращение доли населения, занятой в аграрном секторе
- б) открытие и разработка новых месторождений полезных ископаемых
- в) ориентация промышленности на массовое производство
- г) компьютеризация образовательного процесса
- д) преобладание религиозного мировоззрения
- е) преобладание сферы услуг в структуре экономики

2. Под личностью человека понимаются:

- а) своеобразии внешнего облика
- б) качества, которые складываются в процессе взаимодействия с обществом
- в) качества, присущие человеку от рождения, врожденные инстинкты
- г) уникальность и неповторимость отдельного человека

3. Отражение и воспроизведение действительности в мышлении субъекта, результатом которого является новое знание о мире называется:

- а) истина
- б) сознание
- в) мнение
- г) познание

4. Выберите верные суждения о семье

- а) семья – это этническая общность и социальный институт
- б) в нуклеарной семье бабушки, дедушки, братья, сестры со своими семьями живут сообща, под одной крышей
- в) мнение детей учитывается при принятии решения в семьях партнерского типа
- г) заключение брака является одной из социальных функций семьи
- д) семья – это малая социальная группа, основанная на родстве, браке или усыновлении (удочерении)

5. Выберите верные суждения об истине и ее критериях

- а) истина – это соответствие умозаключений законам логики
- б) универсальным критерием истины служит общественная практика
- в) истина – это соответствие знаний предмету познания
- г) истина – это особенность внешнего мира, который человек пытается познать
- д) истина – это отражение в творчестве человека явлений окружающей действительности

6. Ниже приведен перечень терминов. Все они, за исключением двух, относятся к формам государства

- а) политика
- б) монархия
- в) федерация
- г) президентская республика
- д) авторитаризм

е) идеология

7. В приведенном ниже ряду найдите понятие, которое является обобщающим для все остальных представленных понятий. Запишите это слово (словосочетание):

социальная мобильность, горизонтальная мобильность, социальный лифт, вертикальная мобильность, меж поколенная мобильность.

8. В приведенном ниже ряду найдите понятие, которое является обобщающим для все остальных представленных понятий. Запишите это слово (словосочетание):

функции школы, социализация молодежи, формирование мировоззрения, передача накопленного опыта.

9. Ниже приведен перечень терминов, все они, за исключением двух, относятся к понятию «Социальный конфликт». Найдите два термина, выпадающие из общего ряда, и запишите цифры, под которыми они указаны.

компромисс, переговоры, арбитраж, стратификация, свидетели, деноминация

10. Молодежь, женщины, пенсионеры – это какие социальные общности?

а) территориальные

б) демографические

в) этнонациональные

г) профессиональные

11. Правильны ли нижеперечисленные суждения о социальной мобильности:

А. Под социальной мобильностью понимается перемещение человека из одной социальной группы в другую.

Б. Под социальной мобильностью понимается в первую очередь увеличение уровня дохода человека.

1. верно только А

2. верно только Б

3. верны оба суждения

4. оба суждения неверны

12. Выберите верные суждения о гражданской правоспособности

а) гражданская правоспособность возникает с момента рождения гражданина и прекращается с его смертью

б) правоспособность юридического лица возникает при составлении учредительного документа

в) гражданской правоспособностью называется способность иметь гражданские права и нести обязанности

г) в содержании гражданской правоспособности граждан входит избирательное право

д) правоспособный гражданин имеет право совершать любые не противоречащие закону сделки

13. Что такое нации и народности?

а) исторические типы общества

б) этнические общности

в) демографические группы

г) поселенческие группы

14. Отметьте в нижеприведённом списке признаки социального статуса:

а) профессия;

б) пол;

в) цвет глаз;

г) следования требованиям моды;

д) уважение к родителям;

е) семейное положение.

15. Установите соответствие между отличительными признаками и видами культуры: к каждой позиции, данной в первом столбце, подберите соответствующую позицию из второго столбца

ОТЛИЧИТЕЛЬНЫЕ ПРИЗНАКИ

ВИД КУЛЬТУРЫ

А) анонимность создателя

1. народная

Б) отражение исторического опыта и менталитета этнической группы
в) коммерческий характер
г) развлекательный характер
д) оригинальность и непредсказуемость отбора художественных приемов и средств

2. массовая
3. элитарная

16. Установите соответствие между проявлениями жизнедеятельности человека как биологического существа и их характером: к каждой позиции, данной в правом столбце, подберите соответствующую позицию из второго столбца

ПРОЯВЛЕНИЕ ЖИЗНЕДЕЯТЕЛЬНОСТИ ЧЕЛОВЕКА

ОТРАСЛИ ПРАВА

А) формирование норм и правил жизнедеятельности
б) способность оценивать результаты своей деятельности
в) создание материальных средств существования
г) рождение детей
д) рефлекс как способ ответа на воздействие окружающей среды

1) биологический
2) социальный

17. В приведенном ниже ряду найдите понятие, которое является обобщающим для всех остальных представленных понятий. Запишите это слово (словосочетание)
чувственное познание, познавательная деятельность, субъект познания, объект познания, рациональное познание.

18. В приведенном ниже ряду найдите понятие, которое является обобщающим для всех остальных представленных понятий. Запишите это слово (словосочетание)
территориальная общность, этническая общность, социальная общность, профессиональная общность, религиозная общность.

19. В приведенном ниже ряду найдите понятие, которое является обобщающим для всех остальных представленных понятий. Запишите это слово (словосочетание)
демократический режим, равенство прав, политический плюрализм, свобода мнений, разделение властей, развитость местного самоуправления.

БЛОК Б

20. Прочитайте тест и выполните задания

Гражданский кодекс РФ (извлечения)

Статья 209. Содержание права собственности

1. Собственнику принадлежат права владения, пользования и распоряжения своим имуществом.

2. Собственник вправе по своему усмотрению совершать в отношении принадлежащего ему имущества любые действия, не противоречащие закону и иным правовым актам и не нарушающие права и охраняемые законом интересы других лиц <...>.

Статья 212. Субъекты права собственности

1. В Российской Федерации признаются частная, государственная, муниципальная и иные формы собственности.

2. Имущество может находиться в собственности граждан и юридических лиц, а также Российской Федерации, субъектов Российской Федерации, муниципальных образований.

3. Особенности приобретения и прекращения права собственности на имущество, владения, пользования и распоряжения им в зависимости от того, находится имущество в собственности гражданина или юридического лица, в собственности Российской Федерации, субъекта Российской Федерации или муниципального образования, могут устанавливаться лишь законом. Законом определяются виды имущества, которые могут находиться только в государственной или муниципальной собственности.

4. Права всех собственников защищаются равным образом.

Статья 213. Право собственности граждан и юридических лиц

1. В собственности граждан и юридических лиц может находиться любое имущество, за исключением отдельных видов имущества, которое в соответствии с законом не может принадлежать гражданам или юридическим лицам.

3. Коммерческие и некоммерческие организации, кроме государственных и муниципальных предприятий, а также учреждений, являются собственниками имущества, переданного им в качестве вкладов (взносов) их учредителями (участниками, членами), а также имущества, приобретенного этими юридическими лицами по иным основаниям.

1. Какие формы собственности признаются в РФ? Кто в соответствии с законом может быть субъектом права собственности? Как государство защищает права различных субъектов права собственности?

2. Какие виды юридических лиц названы в тексте? Приведите примеры юридических лиц каждого вида.

3. Как определяются в ГК РФ права собственности? Раскройте и проиллюстрируйте примером каждое из них.

4. Опираясь на обществоведческие знания, укажите любые четыре основания приобретения права собственности в соответствии с ГК РФ.

Эталоны ответов

БЛОК А

№ вопроса	Ответ
1	г е
2	б
3	г
4	в д
5	б в
6	а е
7	социальная мобильность
8	социализация молодежи
9	стратификация, деноминация
10	б
11	1
12	а в д
13	б
14	а б е

15	a1 б1 в2 г2 д3
16	A2 б2 в2 г1 д1
17	познавательная деятельность
18	социальная общность
19	демократический режим

БЛОК Б

20. Прочитайте тест и выполните задания

1. Ответ на первый вопрос: частная, государственная, муниципальная и иные формы собственности; ответ на второй вопрос: граждане и юридические лица, а также РФ, субъекты РФ, муниципальные образования; ответ на третий вопрос: права всех собственников защищаются равным образом.

2. Ответ на первый вопрос: коммерческие и некоммерческие. Примеры: коммерческие юридические лица (хозяйственное товарищество, хозяйственное общество, фермерское хозяйство, производственный кооператив, государственное (муниципальное) унитарное предприятие); некоммерческие юридические лица (потребительский кооператив, общественная организация, товарищество собственников жилья, благотворительные фонды).

3. Ответ на вопрос: владение, пользование, распоряжение. Примеры: владение — это обладание вещью (Иванов имеет квартиру, дачу, автомобиль); пользование — извлечение полезных свойств вещи (Иванов в холодное время года живет в квартире, а летом на даче); распоряжение — определение судьбы вещи (Иванов продает автомобиль).

4. Право собственности на имущество, которое имеет собственника, может быть приобретено другим лицом на основании договора купли-продажи, мены, дарения или иной сделки об отчуждении этого имущества; Право собственности на новую вещь, изготовленную или созданную лицом для себя с соблюдением закона и иных правовых актов, приобретается этим лицом; В случае реорганизации юридического лица право собственности на принадлежавшее ему имущество переходит к юридическим лицам - правопреемникам реорганизованного юридического лица; В случае смерти гражданина право собственности на принадлежавшее ему имущество переходит по наследству к другим лицам в соответствии с завещанием или законом.

5. Критерии оценки

Оценка «отлично» ставится при правильном выполнении 90% заданий теста (31-27 баллов).

Оценка «хорошо» ставится при правильном выполнении 89-70% заданий теста (26-21 баллов).

Оценка «удовлетворительно» ставится при правильном выполнении 69-50% заданий теста (20-15 баллов).

Оценка «неудовлетворительно» ставится при правильном выполнении 49% и менее заданий теста (14 и менее баллов).

6. Зачетная ведомость.

МИНИСТЕРСТВО ПРОФЕССИОНАЛЬНОГО ОБРАЗОВАНИЯ
И ЗАНЯТОСТИ НАСЕЛЕНИЯ ПРИМОРСКОГО КРАЯ

краевое государственное автономное
профессиональное образовательное учреждение
«Дальнегорский индустриально-технологический колледж»

УТВЕРЖДАЮ
Директор КГА ПОУ «ДИТК»
_____ В.Г.Матвеева
«__» _____ 20__ г.

КОМПЛЕКТ КОНТРОЛЬНО-ОЦЕНОЧНЫХ СРЕДСТВ ДЛЯ ПРОВЕДЕНИЯ ВХОДНОГО
КОНТРОЛЯ ПО
УЧЕБНОЙ ДИСЦИПЛИНЕ (ПРЕДМЕТУ)
ОБЩЕОБРАЗОВАТЕЛЬНОГО ЦИКЛА

ДУД.01.1 Основы общественных наук для технологического профиля

для специальности

23.02.07 Техническое обслуживание и ремонт двигателей, систем и агрегатов автомобилей

Разработчики:

Организация-разработчик: КГА ПОУ «ДИТК»

Разработчик: Пирогова Виктория Васильевна, преподаватель

ОДОБРЕН

цикловой методической комиссией

Протокол № 1

от «05» сентября 2022 г.

Председатель: Яковцева О. А.

Дальнегорск, 2022 год

Комплект контрольно-оценочных средств разработан на основе Федерального государственного образовательного стандарта среднего профессионального образования по специальности СПО 23.02.07 Техническое обслуживание и ремонт двигателей, систем и агрегатов автомобилей, базового уровня подготовки программы учебной дисциплины (предмета) «Основы общественных наук для технологического профиля».

1. Условия проведения: текущий (входной) контроль.
2. Метод (форма) контроля: контрольная работа.
3. Количество вариантов для проведения контроля: 1.
4. Время выполнения заданий: 45 минут.
5. Оборудование: ТСО, ручка.
6. Учебно-методическая и справочная литература: справочный материал.
7. Условия приема контрольных заданий преподавателем: письменно по завершению выполнения.
8. Порядок подготовки и проведения текущего контроля: в рамках учебного занятия по расписанию, входной контроль преподаватель осуществляет самостоятельно.

Задания для обучающихся

1. К глобальным проблемам человечества относится:
 - А) загрязнение окружающей среды
 - Б) сужение ассортимента товаров
 - В) рост числа неграмотных людей в мире
 - Г) снижение производительности труда
2. Характерной чертой развития современного общества является:
 - А) электрификация
 - Б) индустриализация
 - В) специализация
 - Г) глобализация
3. Человек в отличие от животного:
 - А) обладает инстинктами
 - Б) наделен чувством самосохранения
 - В) способен адаптироваться к окружающей среде
 - Г) владеет понятийным мышлением
4. Традиционному обществу в отличие от индустриального общества присуще:
 - А) сословная структура
 - Б) общественное разделение труда
 - В) рыночное регулирование экономики
 - Г) социальная мобильность
5. К основным сферам жизни общества относятся:
 - А) материальная, идеальная, социальная политическая
 - Б) общественная, правовая, идеальная, материальная
 - В) социальная, экономическая, политическая, духовная
 - Г) правовая, духовная, экономическая, нормативная
6. Отдельной чертой традиционной экономической системы является:
 - А) зависимость экономики от государственной власти
 - Б) высокие темпы экономического роста

- В) преобладание ручного труда
 Г) развитие массового производства
7. Какие из перечисленных понятий используются в первую очередь при описании экономической сферы общества:
 А) этнос и группы
 Б) культура и образование
 В) обмен и распределение
 Г) статус и роль
8. Процесс усвоения человеком социальных норм и культурных ценностей общества называют:
 А) культурой
 Б) глобализацией
 В) социализацией
 Г) коммуникацией
9. К средствам коммуникации, возникшим в постиндустриальном обществе, относится:
 А) телефон
 Б) телевидение
 В) электронная связь
 Г) почта
10. В какой из приведенных ситуаций речь идет о взаимосвязи человека и природы:
 А) 17 марта жители Ирландии отмечают день святого Патрика – небесного покровителя своей страны
 Б) На гербе Индонезии изображен мифический дракон, символизирующий мудрость, власть, храбрость и верность
 В) На Масленицу в селе было принято разжигать огромный костер, через который прыгала молодежь
 Г) Всем водителям-дальнобойщикам было передано сообщение о возможном сходе лавины
11. Установите соответствие между сферами общественной жизни и социальными явлениями: к каждому элементу первого столбца подберите соответствующий элемент из второго столбца

Социальные явления	Сферы общественной жизни
А) религиозные верования	1) духовная
Б) процесс обмена и распределения материальных благ	2) экономическая
В) художественное творчество	
Г) материальное производство	
Д) производство услуг	

12. Активность, в ходе которой осуществляется производство и воспроизводство материальных и духовных ценностей, ученые называют:
 А) самостоятельностью
 Б) деятельностью
 В) увлечением
 Г) творчеством

13. Верны ли следующие суждения о духовной сфере жизни общества?
А. Духовная сфера жизни общества включает идеи, ценности религии, искусства, морали.
Б. Духовная сфера жизни человека направлена на удовлетворение потребностей в развитии сознания, мировоззрения.
1) верно только А
2) верно только Б
3) верны оба суждения
4) оба суждения неверны
14. Что относится к экономической сфере жизни общества:
А) производство материальных благ
Б) организация государственной власти
В) создание произведений искусств
Г) разработка и принятие законов
15. И человеку, и животному присуща способность:
А) адаптироваться к окружающей среде
Б) использовать членораздельную речь
В) создавать культурные ценности
Г) применять орудия труда для создания новых орудий труда
16. Понятия «доход», «издержки», «материальные ресурсы» характеризуют в первую очередь сферу общества:
А) материальную
Б) социальную
В) экономическую
Г) управленческую
17. В стране Р. активно развивается массовое промышленное производство, увеличивается численность рабочего класса. Трудящиеся борются за свои политические и социальные права. К какому типу общества относится страна Р.?
А) традиционному
Б) индустриальному
В) аграрному
Г) информационному
18. Отдельно взятый представитель человеческого рода – это:
А) гражданин
Б) индивид
В) индивидуальность
Г) личность
19. Особая форма деятельности, целью которой является развлечение, отдых – это:
А) общение
Б) игра
В) учение
Г) труд
20. Какие две стороны составляют сущность человека:
А) классовая, биологическая
Б) экономическая, природная

В) биологическая, социальная

Г) биологическая, потусторонняя

9.Эталон ответов

1	2	3	4	5	6	7	8	9	10
а	г	г	а	в	в	в	в	в	г
11	12	13	14	15	16	17	18	19	20
1 ав 2 бгд	б	3	а	а	в	б	б	б	в

10.Критерии оценки

Оценка 5 «отлично» - 20-18 баллов.

Оценка 4 «хорошо» - 17-14 баллов.

Оценка 3 «удовлетворительно» - 13-10 баллов.

Оценка 2 «неудовлетворительно» - 9-0 баллов.

**МИНИСТЕРСТВО ПРОФЕССИОНАЛЬНОГО ОБРАЗОВАНИЯ
И ЗАНЯТОСТИ НАСЕЛЕНИЯ ПРИМОРСКОГО КРАЯ**

**краевое государственное автономное
профессиональное образовательное учреждение
«Дальнегорский индустриально-технологический колледж»**

**КОМПЛЕКТ КОНТРОЛЬНО-ОЦЕНОЧНЫХ СРЕДСТВ
РАЗДЕЛА УЧЕБНОЙ ДИСЦИПЛИНЫ (ПРЕДМЕТА)
ВВЕДЕНИЕ В СПЕЦИАЛЬНОСТЬ / ВВЕДЕНИЕ В ПРОФЕССИЮ
ДУП.01.2 ОСНОВЫ ПРОЕКТНОЙ ДЕЯТЕЛЬНОСТИ**

для специальности

23.02.07 Техническое обслуживание и ремонт двигателей, систем и агрегатов автомобилей

Дальнегорск, 2022 год

Комплект контрольно-оценочных средств разработан на основе Федерального государственного образовательного стандарта среднего профессионального образования по специальности СПО 23.02.07 «Техническое обслуживание и ремонт двигателей, систем и агрегатов автомобилей» программы учебной дисциплины (предмета) «Введение в специальность / Введение в профессию. Основы проектной деятельности» (далее – дисциплины).

Разработчики:

Организация-разработчик: КГА ПОУ «ДИТК»

Разработчик: Гребенкина Оксана Владимировна, преподаватель.

ОДОБРЕН

цикловой методической комиссией

Протокол № 1

от «05» сентября 2022 г.

Председатель Яковцева О.А.

СОДЕРЖАНИЕ

1. Паспорт комплекта контрольно-оценочных средств
2. Результаты освоения дисциплины, подлежащие проверке
3. Оценка освоения дисциплины
 - 3.1. Контроль и оценка освоения дисциплины по темам (разделам)
 - 3.1.1. Методы и критерии оценивания
 - 3.2. Контрольно-оценочные средства для входного контроля по дисциплине
4. Контрольно-оценочные средства для проведения промежуточной аттестации
 - 4.1. Пакет материалов
 - 4.2. Критерии оценки

1. ПАСПОРТ КОМПЛЕКТА КОНТРОЛЬНО-ОЦЕНОЧНЫХ СРЕДСТВ

В результате освоения учебной дисциплины «Введение в специальность / Введение в профессию. Основы проектной деятельности» обучающийся должен обладать предусмотренными ФГОС по специальности СПО 23.02.07 «Техническое обслуживание и ремонт двигателей, систем и агрегатов автомобилей» следующими умениями, знаниями, которые формируют профессиональную компетенцию, и общими компетенциями.

Обучающийся должен знать:

ЛР6	цели и задачи научно-технологического, экономического, информационного развития России, готовый работать на их достижение, стремящийся к формированию в сетевой среде личного и профессионального, конструктивного «цифрового следа».
ЛР12	приоритетную ценность личности человека; уважение собственной и чужой уникальности в различных ситуациях, во всех формах и видах деятельности.
ЛР20	приемы самооценки и рефлексии результатов своей деятельности и развития.
МР3	приемы познавательной, учебно-исследовательской и проектной деятельности, навыками разрешения проблем; способность и готовность к самостоятельному поиску методов решения практических задач, применению различных методов познания.
МР6	приемы познавательной рефлексии как осознания совершаемых действий и мыслительных процессов, их результатов и оснований, границ своего знания и незнания, новых познавательных задач и средств для их достижения.
ПР1	приемы развития личности обучающихся средствами предлагаемого для изучения учебной дисциплины: развитие общей культуры обучающихся, их мировоззрения, ценностно-смысловых установок, развитие познавательных, регулятивных и коммуникативных способностей, готовности и способности к саморазвитию и профессиональному самоопределению.
ПР2	методы овладения систематическими знаниями и приобретение опыта осуществления целесообразной и результативной деятельности (проектной, исследовательской).
ПР3	технологии развития способности к непрерывному самообразованию, овладению ключевыми компетентностями, составляющими основу умения: самостоятельному приобретению и интеграции знаний, коммуникации и сотрудничеству, эффективному решению (разрешению) проблем, осознанному использованию информационных и коммуникационных технологий, самоорганизации и саморегуляции; технологии проектно-исследовательской деятельности.
ПР6	основные понятия проектной деятельности, виды индивидуальных проектов, этапы работы над проектом, правила оформления проекта, требования к оформлению презентации проектной работы.

Обучающийся должен уметь:

ЛР7	соответствовать ожиданиям работодателей: проектно мыслить, эффективно взаимодействовать с членами команды и сотрудничать с другими людьми, осознанно выполнять профессиональные требования, быть ответственным, пунктуальным, дисциплинированным, трудолюбивым, критически мыслящим, нацеленным на достижение поставленных целей; демонстрировать профессиональную жизнестойкость.
ЛР14	быть стрессоустойчивым, коммуникабельным.
ЛР15	участвовать в научно-исследовательской деятельности.

ЛР17	применять инновационность мышления в реализации производственных задач.
МР1	самостоятельно определять цели деятельности и составлять планы деятельности; самостоятельно осуществлять, контролировать и корректировать деятельность; использовать все возможные ресурсы для достижения поставленных целей и реализации планов деятельности; выбирать успешные стратегии в различных ситуациях.
МР2	продуктивно общаться и взаимодействовать в процессе совместной деятельности, учитывать позиции других участников деятельности, эффективно разрешать конфликты.
МР4	проявлять готовность к самостоятельной информационно-познавательной деятельности, включая умение ориентироваться в различных источниках информации, критически оценивать и интерпретировать информацию, получаемую из различных источников.
МР5	владеть языковыми средствами: уметь ясно, логично и точно излагать свою точку зрения, использовать адекватные языковые средства.
МР7	проявлять целеустремленность в поисках и принятии решений, сообразительность и интуиция, развитость пространственных представлений; способность воспринимать красоту и гармонию мира.
ПР4	обладать академической мобильностью и (или) возможностью поддерживать избранное направление образования.
ПР5	Ориентироваться в мире профессий.
ПР7	осуществлять индивидуальное проектирование с учетом профессиональной направленности.

Формируемые ОК:

ОК 1. Выбирать способы решения задач профессиональной деятельности, применительно к различным контекстам.

ОК 2. Осуществлять поиск, анализ и интерпретацию информации, необходимой для выполнения задач профессиональной деятельности.

ОК 3. Планировать и реализовывать собственное профессиональное и личностное развитие.

ОК 4. Работать в коллективе и команде, эффективно взаимодействовать с коллегами, руководством, клиентами.

ОК 5. Осуществлять устную и письменную коммуникацию на государственном языке с учетом особенностей социального и культурного контекста.

ОК 9. Использовать информационные технологии в профессиональной деятельности.

Формами промежуточной аттестации по дисциплине является контрольная работа, дифференцированный зачет.

2. РЕЗУЛЬТАТЫ ОСВОЕНИЯ УЧЕБНОЙ ДИСЦИПЛИНЫ, ПОДЛЕЖАЩИЕ ПРОВЕРКЕ

В результате аттестации по учебной дисциплине осуществляется комплексная проверка следующих умений и знаний, а также динамика формирования общих компетенций

Результаты обучения: умения, знания и общие компетенции	Показатели оценки результата
Уметь:	
ЛР7. Соответствовать ожиданиям работодателей: проектно мыслить, эффективно взаимодействовать с членами	наблюдение: - готовность соответствовать ожиданиям работодателей: проектно мыслящий,

<p>команды и сотрудничать с другими людьми, осознанно выполнять профессиональные требования, быть ответственным, пунктуальным, дисциплинированным, трудолюбивым, критически мыслящим, нацеленным на достижение поставленных целей; демонстрировать профессиональную жизнестойкость</p> <p>ОК 1, 2, 3, 4, 5</p>	<p>эффективно взаимодействующий с членами команды и сотрудничающий с другими людьми, осознанно выполняющий профессиональные требования, ответственный, пунктуальный, дисциплинированный, трудолюбивый, критически мыслящий, нацеленный на достижение поставленных целей</p> <p>- демонстрирующий профессиональную жизнестойкость</p>
<p>ЛР14. Быть стрессоустойчивым, коммуникабельным</p> <p>ОК 3, 4, 5</p>	<p>наблюдение:</p> <p>- стрессоустойчивость, коммуникабельность</p>
<p>ЛР15. Участвовать в научно-исследовательской деятельности</p> <p>ОК 3, 4, 5</p>	<p>наблюдение:</p> <p>- применение опыта научно-исследовательской деятельности</p>
<p>ЛР17. Применять инновационность мышления в реализации производственных задач.</p> <p>ОК 1, 3, 5, 9</p>	<p>наблюдение:</p> <p>- инновационность мышления в реализации производственных задач</p>
<p>МР1. Самостоятельно определять цели деятельности и составлять планы деятельности; самостоятельно осуществлять, контролировать и корректировать деятельность; использовать все возможные ресурсы для достижения поставленных целей и реализации планов деятельности; выбирать успешные стратегии в различных ситуациях</p> <p>ОК 1, 2, 3, 4, 5</p>	<p>- организация самостоятельных занятий в ходе изучения общеобразовательных дисциплин</p> <p>- умение планировать собственную деятельность</p> <p>- осуществление контроля и корректировки своей деятельности</p> <p>- использование различных ресурсов для достижения поставленных целей</p>
<p>МР2. Продуктивно общаться и взаимодействовать в процессе совместной деятельности, учитывать позиции других участников деятельности, эффективно разрешать конфликты</p> <p>ОК 4</p>	<p>- демонстрация коммуникативных способностей</p> <p>- умение вести диалог, учитывая позицию других участников деятельности</p> <p>- умение разрешить конфликтную ситуацию</p>
<p>МР4. Проявлять готовность к самостоятельной информационно-познавательной деятельности, включая умение ориентироваться в различных источниках информации, критически оценивать и интерпретировать информацию,</p>	<p>- эффективный поиск необходимой информации</p> <p>- использование различных источников информации, включая электронные</p> <p>- демонстрация способности самостоятельно использовать необходимую информацию для выполнения поставленных учебных задач</p>

получаемую из различных источников ОК 2, 3, 4, 5, 9	
МР5. Владеть языковыми средствами: уметь ясно, логично и точно излагать свою точку зрения, использовать адекватные языковые средства ОК 2, 4	<ul style="list-style-type: none"> - демонстрация умения ясно, логично, точно излагать свою точку зрения - умение использовать языковые средства
МР7. Проявлять целеустремленность в поисках и принятии решений, сообразительность и интуиция, развитость пространственных представлений; способность воспринимать красоту и гармонию мира ОК 1, 3, 4, 5	<ul style="list-style-type: none"> - демонстрация желания учиться - выбор и применение методов и способов решения заданий
ПР4. Обладать академической мобильностью и (или) возможностью поддерживать избранное направление образования ОК 1, 4, 5	- использование приобретенных знаний и умений в практической деятельности и повседневной жизни
ПР5. Ориентироваться в мире профессий ОК 1, 3, 4, 5	<ul style="list-style-type: none"> - использование приобретенных знаний и умений в практической деятельности и повседневной жизни - использование различных ресурсов для достижения поставленных задач
ПР7. Осуществлять индивидуальное проектирование с учетом профессиональной направленности ОК 1, 2, 3, 4, 5, 9	- применение опыта работы подготовки индивидуальных проектов
Знать:	
ЛР6. Цели и задачи научно-технологического, экономического, информационного развития России, готовый работать на их достижение, стремящийся к формированию в сетевой среде личностного и профессионального, конструктивного «цифрового следа». ОК 1, 3, 4, 5	<ul style="list-style-type: none"> - принятие целей и задач научно-технологического, экономического, информационного развития России, готовность работать на их достижение - стремление к формированию в сетевой среде личностного и профессионального, конструктивного «цифрового следа»
ЛР12. Приоритетную ценность личности человека; уважение собственной и чужой уникальности в различных ситуациях, во всех формах и видах деятельности. ОК 4	<ul style="list-style-type: none"> - осознание приоритетной ценности личности человека - уважение собственной и чужой уникальности в различных ситуациях, во всех формах и видах деятельности
ЛР20. Приемы самооценки и рефлексии результатов своей деятельности и развития. ОК 1, 3, 5	- умение проводить самооценку и рефлексию результатов своей деятельности и развития
МР3. Приемы познавательной, учебно-исследовательской и проектной деятельности,	- демонстрация навыков учебно-исследовательской и проектной

<p>навыками разрешения проблем; способность и готовность к самостоятельному поиску методов решения практических задач, применению различных методов познания ОК 1, 3, 4, 5</p>	<p>деятельности, навыками разрешения проблем - умение самостоятельно находить методы решения практических задач</p>
<p>МР6. Приемы познавательной рефлексии как осознания совершаемых действий и мыслительных процессов, их результатов и оснований, границ своего знания и незнания, новых познавательных задач и средств для их достижения ОК 3, 4, 54</p>	<p>- умение оценивать свою собственную деятельность, анализировать и делать правильные выводы</p>
<p>ПР1. Приемы развития личности обучающихся средствами предлагаемого для изучения учебной дисциплины: развитие общей культуры обучающихся, их мировоззрения, ценностно-смысловых установок, развитие познавательных, регулятивных и коммуникативных способностей, готовности и способности к саморазвитию и профессиональному самоопределению ОК 1, 4, 5</p>	<p>- демонстрация общей культуры обучающегося, его мировоззрения, ценностно-смысловых установок - раскрытие познавательных, регулятивных, коммуникативных способностей - готовность к саморазвитию, профессиональному самоопределению</p>
<p>ПР2. Методы овладения систематическими знаниями и приобретение опыта осуществления целесообразной и результативной деятельности (проектной, исследовательской). ОК 1, 2, 3, 4, 5</p>	<p>- демонстрация знаний и опыта осуществления проектной, исследовательской деятельности.</p>
<p>ПР3. Технологии развития способности к непрерывному самообразованию, овладению ключевыми компетентностями, составляющими основу умения: самостоятельному приобретению и интеграции знаний, коммуникации и сотрудничеству, эффективному решению (разрешению) проблем, осознанному использованию информационных и коммуникационных технологий, самоорганизации и саморегуляции; технологии проектно-исследовательской деятельности</p>	<p>- способность к самообразованию, сотрудничеству, разрешению возникающих проблем, коммуникации - умение использовать информационно-коммуникационные технологии в профессиональной деятельности - способность к самоорганизации, саморегуляции</p>

ОК 1, 2, 3, 4, 5	
ПР6. Основные понятия проектной деятельности, виды индивидуальных проектов, этапы работы над проектом, правила оформления проекта, требования к оформлению презентации проектной работы ОК 1, 2, 3, 4, 5	- демонстрация знания видов индивидуальных проектов, основных терминов и понятий проектной деятельности, правил оформления проектной работы, презентации к проекту

3.ОЦЕНКА ОСВОЕНИЯ УЧЕБНОЙ ДИСЦИПЛИНЫ

3.1. Контроль и оценка освоения учебной дисциплины по темам (разделам)

Элемент учебной дисциплины	Формы и методы контроля			
	Текущий контроль		Промежуточная аттестация	
	Осваиваемые результаты	Метод контроля	Проверяемые результаты	Форма контроля
Тема 1.1. Введение. Основные понятия проектной деятельности	Л6, Л14, МР1, МР2, МР4, МР5, ПР1, ПР2, ПР3, ПР4, ПР5, ПР6, ОК 1, 4, 5	Устный опрос Практическая работа Самостоятельная работа	Л7, Л14, Л20 МР3, МР5, МР7, ПР2, ПР3, ПР6, ОК 4, 5	1 семестр – контрольная работа
Тема 1.2. Этапы работы над проектом	Л12, Л20, МР1, МР2, МР3, МР4, МР5, МР6, МР7, ПР1, ПР2, ПР3, ПР4, ПР5, ПР6, ОК 1, 2, 3, 4, 5, 9	Устный опрос Самостоятельная работа Практическая работа Контрольная работа		
Тема 1.3. Алгоритм работы с литературой и с ресурсами интернета	Л14, Л15, Л17, МР1, МР2, МР3, МР4, МР5, МР6, МР7, ПР1, ПР2, ПР3, ПР4, ПР5, ПР6, ОК 1, 2, 3, 4, 5, 9	Устный опрос Тестирование Самостоятельная работа Практическая работа	Л15, Л20, МР1, МР3, МР4, МР5, МР7, ПР2, ПР3, ПР6, ОК 3, 4, 5	
Тема 1.4. Правила оформления проекта. Презентация проекта	Л6, Л12, Л20, МР1, МР2, МР3, МР4, МР5, МР6, МР7, ПР1, ПР2, ПР3,	Устный опрос Самостоятельная работа Практическая		

	ПР4, ПР5, ПР6, ОК 1, 2, 3, 4, 5, 9	работа Защита презентации		
Тема 1.5. Индивидуальное проектирование с учетом профессиональной направленности	Л14, Л15, Л17, МР1, МР2, МР3, МР4, МР5, МР6, МР7, ПР1, ПР2, ПР3, ПР4, ПР5, ПР6, ПР7, ОК 1, 2, 3, 4, 5, 9	Устный опрос Самостоятельная работа Практическая работа Дифференцированный зачет		

3.1.1. Методы и критерии оценивания

1. Устный опрос. Критерии оценивания.

Оценка 5 «отлично» - ответил на вопросы в объеме лекционного и дополнительного материала, дал полные грамотные ответы на все дополнительные вопросы.

Оценка 4 «хорошо» - грамотно изложил ответы на вопросы, но содержание и формулировки имеют отдельные неточности (допускается нечеткая формулировка определений), в полной мере ответил на заданные дополнительные вопросы.

Оценка 3 «удовлетворительно» - ответил на часть вопросов в объеме лекционного материала и ответил на часть дополнительных вопросов.

Оценка 2 «неудовлетворительно» - допустил ошибки в определении базовых понятий, исказил их смысл, не ответил на дополнительные вопросы.

2. Практическая работа. Критерии оценивания.

Оценка 5 «отлично» - студент демонстрирует глубокое и полное овладение содержанием учебного материала, в котором он свободно и уверенно ориентируется; умение практически применять теоретические знания, высказывать и обосновывать свои суждения, грамотно и логично излагает ответ; приводит примеры из собственной практики.

Оценка 4 «хорошо» - студент достаточно полно освоил учебный материал, владеет научно-понятийным аппаратом, ориентируется в изученном материале, осознанно применяет теоретические знания на практике, грамотно излагает ответ, но содержание и форма ответа имеют отдельные неточности.

Оценка 3 «удовлетворительно» - студент обнаруживает знание и понимание основных положений учебного материала, но излагает его неполно, непоследовательно, допускает неточности; применяя теоретические знания при ответе на практико-ориентированные вопросы; не умеет доказательно обосновать собственные суждения.

Оценка 2 «неудовлетворительно» - студент имеет разрозненные, бессистемные знания, допускает ошибки в определении базовых понятий, искажает их смысл; не может практически применять теоретические знания.

3. Контрольная работа. Критерии оценивания.

Оценка 5 «отлично» - работа выполнена в полном объеме; учтены все требования к данной работе; получены результаты в соответствии с поставленной целью; работа оформлена аккуратно и грамотно.

Оценка 4 «хорошо» - выполнены требования к отметке «5», но были допущены два-три недочета; не более одной негрубой ошибки и одного недочета.

Оценка 3 «удовлетворительно» - работа выполнена не в полном объеме, но объем выполненной части работы позволяет получить часть результатов в соответствии с поставленной целью.

Оценка 2 «неудовлетворительно» - работа выполнена не полностью и объем выполненной части работы позволяет получить недостаточно результатов в соответствии с поставленной целью.

4. Тестирование. Критерии оценивания.

Оценка 5 «отлично» - правильно выполнено 85 – 100 % заданий.

Оценка 4 «хорошо» - правильно выполнено 70 – 84 % заданий.

Оценка 3 «удовлетворительно» - правильно выполнено 55 – 69 % заданий.

Оценка 2 «неудовлетворительно» - правильно выполнено 1 – 54 % заданий.

5. Самостоятельная работа. Критерии оценивания.

Оценка 5 «отлично» - работа выполнена в полном объеме; учтены все требования к данной работе; самостоятельно поставлены цели и задачи работы, соответствующие заданной теме/проблеме; получены результаты в соответствии с поставленной целью; работа оформлена аккуратно и грамотно.

Оценка 4 «хорошо» - выполнены требования к отметке «5», но были допущены два-три недочета; не более одной негрубой ошибки и одного недочета.

Оценка 3 «удовлетворительно» - работа выполнена не в полном объеме, но объем выполненной части работы позволяет получить часть результатов в соответствии с поставленной целью.

Оценка 2 «неудовлетворительно» - работа выполнена не полностью и объем выполненной части работы позволяет получить недостаточно результатов в соответствии с поставленной целью.

6. Защита презентации. Критерии оценивания.

Оцениваемые показатели	Кол-во баллов
<u>Содержание</u>	
- наличие правильно оформленного титульного листа	1
- сформулированы тема, цель, задачи исследования	1
- ясно изложены и структурированы результаты исследования	2
- информация точная, полная, полезная и актуальная	3
- присутствуют иллюстрации, соответствующие содержанию	1
- грамотность (орфография и пунктуация)	1
<u>Дизайн</u>	
- читаемость текста	1
- цветовое решение	1
<u>Защита презентации</u>	
- свободное владение темой проекта	2
- способность кратко и грамотно изложить суть работы	2
- выражение своего мнения по проблеме	2
- культура речи, поведения	1
- удержание внимания аудитории	1
- эмоциональная окрашенность речи	1
Итого:	20 баллов

Критерии оценки:

Оценка 5 «отлично» - набрано 17-20 баллов

Оценка 4 «хорошо» - набрано 13-16 баллов
 Оценка 3 «удовлетворительно» набрано 8-12 баллов
 Оценка 2 «неудовлетворительно» набрано 0-7 баллов

4. КОНТРОЛЬНО-ОЦЕНОЧНЫЕ СРЕДСТВА ДЛЯ ПРОВЕДЕНИЯ ПРОМЕЖУТОЧНОЙ АТТЕСТАЦИИ

1. Контрольная работа 1 (1 семестр)

1. Форма проведения: письменные задания

2. Условия выполнения

1. Инструкция для обучающихся.
2. Время выполнения задания: 90 минут
3. Оборудование учебного кабинета: КИМ для проведения контрольной работы, письменные принадлежности.
4. Технические средства обучения: нет.
5. Информационные источники, допустимые к использованию: не допускаются.
6. Требования охраны труда: выполнение норм СанПиН.

3. Пакет материалов для проведения контрольной работы

1. Перечень тем, которые включает контрольная работа.

1.1. Основные понятия проектной деятельности.

1.2. Этапы работы над проектом.

Оценка запланированных результатов по учебной дисциплине(предмету)

Результаты обучения (элементы)	Показатели оценки результата
Личностные: Л7. Соответствовать ожиданиям работодателей: проектно мыслить, эффективно взаимодействовать с членами команды и сотрудничать с другими людьми, осознанно выполнять профессиональные требования, быть ответственным, пунктуальным, дисциплинированным, трудолюбивым, критически мыслящим, нацеленным на достижение поставленных целей; демонстрировать профессиональную жизнестойкость Л14. Быть стрессоустойчивым, коммуникабельным. Л20. Приемы самооценки и рефлексии результатов своей деятельности и развития	Наблюдение: - готовность соответствовать ожиданиям работодателей: проектно мыслящий, эффективно взаимодействующий с членами команды и сотрудничающий с другими людьми, осознанно выполняющий профессиональные требования, ответственный, пунктуальный, дисциплинированный, трудолюбивый, критически мыслящий, нацеленный на достижение поставленных целей - демонстрирующий профессиональную жизнестойкость - стрессоустойчивость, коммуникабельность - умение проводить самооценку и рефлексию результатов своей деятельности и развития

<p>Метапредметные:</p> <p>- МР3. Приемы познавательной, учебно-исследовательской и проектной деятельности, навыками разрешения проблем; способность и готовность к самостоятельному поиску методов решения практических задач, применению различных методов познания</p> <p>МР5. Владеть языковыми средствами: уметь ясно, логично и точно излагать свою точку зрения, использовать адекватные языковые средства</p> <p>МР7. Проявлять целеустремленность в поисках и принятии решений, сообразительность и интуиция, развитость пространственных представлений; способность воспринимать красоту и гармонию мира</p>	<ul style="list-style-type: none"> - демонстрация навыков учебно-исследовательской и проектной деятельности, навыками разрешения проблем - умение самостоятельно находить методы решения практических задач - демонстрация умения ясно, логично, точно излагать свою точку зрения - умение использовать языковые средства - демонстрация желания учиться - выбор и применение методов и способов решения заданий
<p>Предметные:</p> <p>ПР2. Методы овладения систематическими знаниями и приобретение опыта осуществления целесообразной и результативной деятельности (проектной, исследовательской)</p> <p>ПР3. Технологии развития способности к непрерывному самообразованию, овладению ключевыми компетентностями, составляющими основу умения: самостоятельному приобретению и интеграции знаний, коммуникации и сотрудничеству, эффективному решению (разрешению) проблем, осознанному использованию информационных и коммуникационных технологий, самоорганизации и саморегуляции; технологии проектно-исследовательской деятельности</p>	<ul style="list-style-type: none"> - демонстрация знаний и опыта осуществления проектной, исследовательской деятельности. - способность к самообразованию, сотрудничеству, разрешению возникающих проблем, коммуникации; - умение использовать информационно-коммуникационные технологии в профессиональной деятельности; - способность к самоорганизации, саморегуляции.
<p>ПР6. Основные понятия проектной деятельности, виды индивидуальных проектов, этапы работы над проектом, правила оформления проекта, требования к оформлению презентации проектной работы</p>	<ul style="list-style-type: none"> - демонстрация знания видов индивидуальных проектов, основных терминов и понятий проектной деятельности, правил оформления проектной работы, презентации к проекту
<p>ОК 2. Организовывать собственную деятельность, определять методы решения</p>	<ul style="list-style-type: none"> - организация собственной деятельности для выполнения поставленных задач

профессиональных задач, оценивать их эффективность и качество	<ul style="list-style-type: none"> - обоснованный выбор и грамотное применение методов и форм организации профессиональной деятельности - объективная оценка эффективности и качества выполнения работы
ОК 4. Осуществлять поиск, анализ и оценку информации, необходимой для постановки и решения профессиональных задач, профессионального и личностного развития	<ul style="list-style-type: none"> - подборка информации, необходимой для выполнения поставленных задач - использование различных источников информационных ресурсов для поиска необходимой информации - объективный анализ и оценка найденной информации

Образец контрольной работы

Часть А

1. Что означает в переводе с греческого «метод проектов»?
2. Выберите правильный вариант ответа.
Сбор информации о каком-либо объекте или явлении, анализ, обобщение информации включает:
 - а) прикладной проект;
 - б) информационный проект;
 - в) творческий проект.
3. В каком разделе проектной работы прописываются цель и задачи исследования?
4. На что направлен информационный проект?
5. Что может являться продуктом социального проекта?
6. В современном мире проекты применяются в бизнесе?
7. Продукт проекта – это
8. По количеству участников проекты могут быть

Часть В

9. Определите, о каком термине идет речь. Составьте два-три пояснения, связанные с этим термином. «Предположение, приблизительный ответ на поставленные задачи исследования – это...».
10. Установите соответствие между видом проекта и его характеристикой (см. таблица 1). Ответ запишите в виде получившейся последовательности цифр и букв.

Таблица 1 Характеристика видов проектов

Название проекта	Характеристика проекта
1) Творческий	А) появляется конкретный полезный практический результат, в качестве конечного результата могут быть созданы атлас, карта, видеофильм, справочник, учебное пособие.
2) Практический	Б) включает выдвижение научной гипотезы и её проверку. В качестве конечного результата могут выступить стендовый доклад, модель, прогноз, система, научно-исследовательская работа.
3) Социальный	В) направлен на сбор информации о каком-то объекте, явлении с целью её анализа, обобщения и представления для широкой аудитории.

	Продуктами могут стать такие объекты, в которых заложена способность к хранению и передаче какой-либо информации.
4) Исследовательски	Г) результатом является какое-либо произведение искусства или мероприятие культурного характера, например, игра, коллекция, костюм, музыкальное произведение.
5 Информационный	Д) направлен на какие-либо изменения в обществе, в качестве продукта могут выступать план благоустройства района, решение экологической проблемы и т.п.

Часть С

- Придумайте тему исследования из интересующих Вас областей (учеба, отношения со сверстниками или со взрослыми, здоровье, интересы и увлечения и др.). К теме исследования сформулируйте актуальность, цель, задачи, определите объект и предмет исследования.
- Напишите алгоритм работы над индивидуальным проектом по дисциплине.

4. Эталоны ответов

Часть А

- В переводе с греческого «метод проектов» означает «путь исследования».
- б)
- Цель и задачи исследования прописываются во введении.
- Информационный проект направлен на сбор информации о каком-то объекте, явлении с целью ее анализа, обобщения и представления для широкой аудитории.
- В качестве продукта социального проекта могут выступать план благоустройства территории, решение экологической проблемы, т.е. продукт, созданный для решения конкретной социальной проблемы.
- Да, в современном мире проекты широко применяются в бизнесе.
- Продукт проекта – это результат проекта, в форме материального объекта и (или) иной форме.
- По количеству участников проекты могут быть индивидуальные, парные, групповые.

Часть В

- Речь идет о термине «гипотеза». Гипотеза должна быть проверяемой, не должна включать большое количество предположений и содержать двусмысленных понятий. Объем гипотезы составляет 2-3 предложения.
- В 1 Г; 2 А; 3 Д; 4 Б; 5 В

Часть С

- Тема «Утренняя зарядка».
Актуальность данной темы состоит в том, чтобы привлечь наибольшее количество детей к необходимости выполнения утренней зарядки не только на уроках физкультуры, но и самостоятельно дома.
Цель – расширить представления детей о пользе выполнения утренней зарядки для укрепления здоровья.
Задачи:
 - Раскрыть историю появления утренней зарядки.
 - Изучить влияние утренней зарядки на здоровье.

3. Составить различные варианты упражнений.
4. Доказать необходимость выполнения утренней зарядки.
5. Определить, как влияет утренняя зарядка на работоспособность.

Объект исследования: утренняя зарядка.

Предмет исследования: влияние выполнения утренней зарядки на физическое состояние в течение дня.

12. Алгоритм работы над индивидуальным проектом по дисциплине включает в себя:

- 1) выбор темы;
- 2) анализ проблемы;
- 3) выдвижение гипотезы;
- 4) постановка цели и задач;
- 5) планирование работы: определение сроков проекта, его этапов;
- 6) определение ресурсов и механизмов реализации проекта;
- 7) реализация проекта;
- 8) представление результатов проекта.

5. Критерии оценки ответов обучающихся.

Оценка 5 «отлично» - выполнено 100 % заданий части А + 50 % заданий части В + 50 % заданий части С

Оценка 4 «хорошо» - выполнено 75 % заданий части А + 50 % заданий части В

Оценка 3 «удовлетворительно» - выполнено 75 % заданий части А

Оценка 2 «неудовлетворительно» - выполнено менее 75 % заданий части А

6. Ведомость.

2. Дифференцированный зачёт (2 семестр)

1. Форма проведения: устная (представление проектной работы)

2. Условия выполнения.

Время выполнения задания: 90 минут.

Оборудование учебного кабинета: материал дифференцированного зачета, посадочные места по количеству обучающихся.

Технические средства обучения: персональный компьютер, проектор.

Информационные источники: нет.

Требования охраны труда: выполнение норм СанПиН.

3. Пакет материалов для проведения дифференцированного зачёта.

3.1. Перечень тем, выносимых на дифференцированный зачёт:

1.1. Правила оформления проекта. Презентация проекта.

3.2. Перечень тем проектных работ, выносимых на дифференцированный зачёт

1.1. Праздник весны и труда.

1.2. Мир. Труд. Май.

1.3. 1 мая – День трудящихся.

1.4. Великая Отечественная война в истории моей семьи.

1.5. Великая Отечественная война глазами современных детей.

1.6. Ветеранам об благодарного поколения.

1.7. Ветеран живет рядом.

1.8. Великая Отечественная война в названиях улиц города.

1.9. Вспомним годы боевые... История моего прадедушки.

- 1.10. Великая Отечественная война в судьбе моей прабабушки.
- 1.11. Великая Отечественная война в дневниках советского солдата.
- 1.12. Учителя в тылу и на передовой во времена Великой Отечественной войны.
- 1.13. Ветеран Великой Отечественной войны.
- 1.14. В памятнике память.
- 1.15. Города-герои.
- 1.16. Голоса павших – совесть живых.
- 1.17. Герои нашего города.
- 1.18. Дети войны.
- 1.19. Женщины в Великой Отечественной войне.
- 1.20. Страницы истории Великой Победы.

Требования к оформлению печатного документа проекта

Печатный документ проекта оформляется в соответствии с требованиями:

Текст документа: Шрифт Times New Roman, размер шрифта - 14 пт, междустрочный интервал - 1,5. Выравнивание текста по ширине.

Оформление заголовков: Шрифт Times New Roman, размер шрифта - 14 пт, полужирный.

Параметры страницы: верхнее поле - 2 см, нижнее поле - 2 см, левое поле - 3 см, правое - 1,5 см.

Отступ первой строки (красная строка) - 1,25 см.

Параметры нумерации страниц: вверху посередине, шрифт Times New Roman, размер шрифта - 14 пт.

Оформление рисунков: выравнивание рисунка по центру. Параметр надписи под рисунком: шрифт Times New Roman, размер шрифта - 12 пт, полужирный.



Рисунок 1 - Название рисунка

Без ссылок работа выглядит некорректно (для приложения). Ссылки показывают, материалами, какого источника по списку литературы пользовался автор при анализе. При дословном цитировании текст автора заключается в кавычки, после чего в квадратных скобках указывается номер источника в списке литературы и номер страницы, где находится цитата, например [5, 34]. При недословном цитировании текст в кавычки не заключается и номер источника из списка литературы записывается без указания страницы [7]. При цитировании допускается пропуск слов, предложений и абзацев, который в тексте обозначается многоточием. В случае заимствования текста работы (плагиата) без указания ссылок на источник индивидуальный проект к защите не допускается.

Оформление таблиц. Таблицы в пределах всего проекта нумеруют арабскими цифрами сквозной нумерацией, перед которыми записывают слово Таблица, выравнивание по правому краю. Заголовок таблицы: шрифт Times New Roman, размер шрифта - 14 пт, полужирный, выравнивание по центру. Текст внутри таблицы: шрифт Times New Roman, 12 пт, междустрочный интервал 1,0. Заголовки граф оформляются Times New Roman, 12 пт, полужирный.

Требования к оформлению презентации к проекту

Презентация проекта представляет собой документ, отображающий графическую информацию, содержащуюся в проекте, достигнутые автором работы результаты и предложения по совершенствованию исследуемого предмета. Презентация проекта содержит основные положения для защиты, графические материалы: диаграммы, рисунки, таблицы, карты, чертежи, схемы, алгоритмы и т.п., которые иллюстрируют предмет защиты проекта.

Для того чтобы лучше и полнее донести свои идеи до тех, кто будет рассматривать результаты исследовательской работы, надо подготовить текст выступления. Он должен быть кратким, и его лучше всего составить по такой схеме:

- почему избрана эта тема;
- какой была цель исследования;
- какие ставились задачи;
- какие гипотезы проверялись;
- какие использовались методы и средства исследования;
- каким был план исследования;
- какие результаты были получены;
- какие выводы сделаны по итогам исследования;
- что можно исследовать в дальнейшем в этом направлении.

Презентация (электронная) для защиты проекта служит для убедительности и наглядности материала, выносимого на защиту.

Основное содержание презентации:

1 слайд - титульный

Титульная страница необходима, чтобы представить аудитории автора и тему его работы.

На данном слайде указывается следующая информация:

- полное название образовательной организации;
- название цикловой методической комиссии;
- тема индивидуального проекта;
- ФИО обучающегося;
- год выполнения работы.

2 слайд - ВВЕДЕНИЕ

Должно содержать обязательные элементы проекта:

- актуальность;
- цели и задачи проекта;
- объект проекта;
- предмет проекта;
- период проекта.

3 - 9 слайды (основная часть)- непосредственно раскрывается тема работы на основе собранного материала, дается краткий обзор объекта исследования, характеристика основных

вопросов проекта (таблицы, графики, рисунки, диаграммы).

10 слайд (ВЫВОДЫ)

- итоги проделанной работы;
- обобщение результатов.
- Оценка запланированных результатов по учебной дисциплине (предмету)

Результаты обучения (элементы)	Показатели оценки результата
<p>Метапредметные:</p> <p>MP1. Самостоятельно определять цели деятельности и составлять планы деятельности; самостоятельно осуществлять, контролировать и корректировать деятельность; использовать все возможные ресурсы для достижения поставленных целей и реализации планов деятельности; выбирать успешные стратегии в различных ситуациях</p> <p>MP3. Приемы познавательной, учебно-исследовательской и проектной деятельности, навыками разрешения проблем; способность и готовность к самостоятельному поиску методов решения практических задач, применению различных методов познания</p> <p>MP4. Проявлять готовность к самостоятельной информационно-познавательной деятельности, включая умение ориентироваться в различных источниках информации, критически оценивать и интерпретировать информацию, получаемую из различных источников</p> <p>MP5. Владеть языковыми средствами: уметь ясно, логично и точно излагать свою точку зрения, использовать адекватные языковые средства</p> <p>MP7. Проявлять целеустремленность в поисках и принятии решений, сообразительность и интуиция, развитость пространственных представлений; способность воспринимать красоту и гармонию мира</p>	<ul style="list-style-type: none"> - организация самостоятельных занятий в ходе изучения общеобразовательных дисциплин - умение планировать собственную деятельность - осуществление контроля и корректировки своей деятельности - использование различных ресурсов для достижения поставленных целей - демонстрация навыков учебно-исследовательской и проектной деятельности, навыками разрешения проблем - умение самостоятельно находить методы решения практических задач - эффективный поиск необходимой информации - использование различных источников информации, включая электронные - демонстрация способности самостоятельно использовать необходимую информацию для выполнения поставленных учебных задач - демонстрация умения ясно, логично, точно излагать свою точку зрения; - умение использовать языковые средства - демонстрация желания учиться - выбор и применение методов и способов решения заданий

<p>Предметные:</p> <p>ПР2. Методы овладения систематическими знаниями и приобретение опыта осуществления целесообразной и результативной деятельности (проектной, исследовательской)</p> <p>ПР3. Технологии развития способности к непрерывному самообразованию, овладению ключевыми компетентностями, составляющими основу умения: самостоятельному приобретению и интеграции знаний, коммуникации и сотрудничеству, эффективному решению (разрешению) проблем, осознанному использованию информационных и коммуникационных технологий, самоорганизации и саморегуляции; технологии проектно-исследовательской деятельности</p> <p>ПР6. Основные понятия проектной деятельности, виды индивидуальных проектов, этапы работы над проектом, правила оформления проекта, требования к оформлению презентации проектной работы</p>	<ul style="list-style-type: none"> - демонстрация знаний и опыта осуществления проектной, исследовательской деятельности - способность к самообразованию, сотрудничеству, разрешению возникающих проблем, коммуникации - умение использовать информационно-коммуникационные технологии в профессиональной деятельности - способность к самоорганизации, саморегуляции - демонстрация знания видов индивидуальных проектов, основных терминов и понятий проектной, правил оформления проектной работы, презентации к проекту
<p>ОК 3. Планировать и реализовывать собственное профессиональное и личностное развитие</p>	<ul style="list-style-type: none"> - умение осознанно определять потребности профессионального и личностного развития, в соответствии с потребностями определять цели и планировать деятельность по достижению поставленных целей - владение методиками самопознания, самооценки, саморегуляции и саморазвития в целях эффективной профессиональной и личностной самореализации и развития карьеры - умения принимать управленческие решения по совершенствованию собственной деятельности - стремление расширять набор компетенций и повышать квалификацию для саморазвития и самореализации в профессиональной и личностной сфере
<p>ОК 4. Осуществлять поиск, анализ и оценку информации, необходимой для постановки и решения профессиональных задач</p>	<ul style="list-style-type: none"> - подборка информации, необходимой для выполнения поставленных задач - использование различных источников информационных ресурсов для поиска

<p>профессионального и личностного развития.</p>	<p>необходимой информации</p> <ul style="list-style-type: none"> - объективный анализ и оценка найденной информации
<p>ОК 5. Осуществлять устную и письменную коммуникацию на государственном языке с учетом особенностей социального и культурного контекста</p>	<ul style="list-style-type: none"> - использовать вербальные и невербальные способы коммуникации на государственном языке с учетом особенностей и различий социального и культурного контекста - соблюдать нормы публичной речи и регламента - самостоятельно выбирать стиль монологического высказывания (служебный доклад, выступление на совещании, презентация проекта и т.п.) в зависимости от его цели и целевой аудитории и с учетом особенностей и различий социального и культурного контекста - создавать продукт письменной коммуникации определенной структуры - уметь ясно, четко, последовательно и обоснованно излагать мысль, используя вербальные и невербальные способы коммуникации

4. Зачетная ведомость

МИНИСТЕРСТВО ПРОФЕССИОНАЛЬНОГО ОБРАЗОВАНИЯ
И ЗАНЯТОСТИ НАСЕЛЕНИЯ ПРИМОРСКОГО КРАЯ

краевое государственное автономное
профессиональное образовательное учреждение
«Дальнегорский индустриально-технологический колледж»

КОМПЛЕКТ КОНТРОЛЬНО-ОЦЕНОЧНЫХ СРЕДСТВ
РАЗДЕЛА УЧЕБНОЙ ДИСЦИПЛИНЫ(ПРЕДМЕТА)
ВВЕДЕНИЕ В СПЕЦИАЛЬНОСТЬ / ВВЕДЕНИЕ В ПРОФЕССИЮ
ДУД.01.3 ОСНОВЫ ЧЕРЧЕНИЯ

для специальности

23.02.07 Техническое обслуживание и ремонт двигателей, систем и агрегатов автомобилей

Дальнегорск, 2022 год

Комплект контрольно-оценочных средств разработан на основе Федерального государственного образовательного стандарта среднего профессионального образования по профессии СПО23.02.07 Техническое обслуживание и ремонт двигателей, систем и агрегатов автомобилей программы учебной дисциплины (предмета) «Основы черчения».

Разработчики:

Организация-разработчик: КГА ПОУ «ДИТК»

Разработчик: Гаврикова Елена Юрьевна, преподаватель

ОДОБРЕН

цикловой методической комиссией

Протокол № 1

от «05» сентября 2022 г.

Председатель: Яковцева О. А.

СОДЕРЖАНИЕ

1. Паспорт комплекта контрольно-оценочных средств
2. Результаты освоения учебной дисциплины (предмета), подлежащие проверке
3. Оценка освоения учебной дисциплины(предмета)
 - 3.1.Контроль и оценка освоения учебной дисциплины (предмета) по темам (разделам)
 - 3.1.1 Методы и критерии оценивания
 - 3.2.Контрольно – оценочные средства для входного контроля по дисциплине (предмету)
4. Контрольно-оценочные средства для проведения промежуточной аттестации
 - 4.1. Пакет материалов
 - 4.2. Критерии оценки

1. ПАСПОРТ КОМПЛЕКТА КОНТРОЛЬНО-ОЦЕНОЧНЫХ СРЕДСТВ

В результате освоения учебной дисциплины (предмета) «Основы черчения» обучающийся должен обладать предусмотренными ФГОС по профессии СПО 15.01.05 Сварщик (ручной и частично механизированной сварки (наплавки)) следующими умениями, знаниями, которые формируют профессиональную компетенцию, и общими компетенциями.

Обучающийся должен знать:

ЛР6	цели и задачи научно-технологического, экономического, информационного развития России, готовый работать на их достижение, стремящийся к формированию в сетевой среде личностного и профессионального, конструктивного «цифрового следа».
ЛР12	приоритетную ценность личности человека; уважение собственной и чужой уникальности в различных ситуациях, во всех формах и видах деятельности.
ЛР20	приемы самооценки и рефлексии результатов своей деятельности и развития.
МР3	приемы познавательной, учебно-исследовательской и проектной деятельности, навыками разрешения проблем; способность и готовность к самостоятельному поиску методов решения практических задач, применению различных методов познания.
МР6	приемы познавательной рефлексии как осознания совершаемых действий и мыслительных процессов, их результатов и оснований, границ своего знания и незнания, новых познавательных задач и средств для их достижения.
ПР1	сформировывать представления об основах черчения.
ПР2	владеть методами чтения машиностроительных чертежей, проектов и т.п.;
ПР3	сформировывать представления о требованиях Единой системы конструкторской документации (ЕСКД);
ПР4	владеть основными правилами чтения технической и технологической документации;
ПР5	владеть основными правилами построения чертежей и схем, видов нормативно-технической документации.

Обучающийся должен уметь:

ЛР7	соответствовать ожиданиям работодателей: проектно мыслить, эффективно взаимодействовать с членами команды и сотрудничать с другими людьми, осознанно выполнять профессиональные требования, быть ответственным, пунктуальным, дисциплинированным, трудолюбивым, критически мыслящим, нацеленным на достижение поставленных целей; демонстрировать профессиональную жизнестойкость.
ЛР14	быть стрессоустойчивым, коммуникабельным.
ЛР15	участвовать в научно-исследовательской деятельности.
ЛР17	применять инновационность мышления в реализации производственных задач.
МР1	самостоятельно определять цели деятельности и составлять планы деятельности; самостоятельно осуществлять, контролировать и корректировать деятельность; использовать все возможные ресурсы для достижения поставленных целей и

	реализации планов деятельности; выбирать успешные стратегии в различных ситуациях.
MP2	продуктивно общаться и взаимодействовать в процессе совместной деятельности, учитывать позиции других участников деятельности, эффективно разрешать конфликты.
MP4	проявлять готовность к самостоятельной информационно-познавательной деятельности, включая умение ориентироваться в различных источниках информации, критически оценивать и интерпретировать информацию, получаемую из различных источников.
MP5	владеть языковыми средствами: уметь ясно, логично и точно излагать свою точку зрения, использовать адекватные языковые средства.
MP7	проявлять целеустремленность в поисках и принятии решений, сообразительность и интуиция, развитость пространственных представлений; способность воспринимать красоту и гармонию мира.
ПР1	сформировывать представления об основах черчения.
ПР2	владеть методами чтения машиностроительных чертежей, проектов и т.п.;
ПР3	сформировывать представления о требования Единой системы конструкторской документации (ЕСКД);
ПР4	владеть основными правилами чтения технической и технологической документации;
ПР5	владеть основными правилами построения чертежей и схем, видов нормативно-технической документации.

Формируемые ОК:

ОК 1. Понимать сущность и социальную значимость своей будущей профессии, проявлять к ней устойчивый интерес.

ОК 2. Организовывать собственную деятельность, исходя из цели и способов ее достижения, определенных руководителем.

ОК 3. Анализировать рабочую ситуацию, осуществлять текущий и итоговый контроль, оценку и коррекцию собственной деятельности, нести ответственность за результаты своей работы.

ОК 4. Осуществлять поиск информации, необходимой для эффективного выполнения профессиональных задач.

ОК 5. Использовать информационно-коммуникационные технологии в профессиональной деятельности.

ОК 6. Работать в команде, эффективно общаться с коллегами, руководством.

Формами промежуточной аттестации по учебной дисциплине (предмету) являются контрольная работа, дифференцированный зачет.

2. РЕЗУЛЬТАТЫ ОСВОЕНИЯ УЧЕБНОЙ ДИСЦИПЛИНЫ (ПРЕДМЕТА),

ПОДЛЕЖАЩИЕ ПРОВЕРКЕ

В результате аттестации по учебной дисциплине (предмету) осуществляется комплексная проверка следующих умений и знаний, а также динамика формирования компетенций:

Результаты обучения: умения, знания и общие компетенции	Показатели оценки результата
Уметь:	

<p>МР 1 Самостоятельно определять цели деятельности и составлять планы деятельности</p> <p>МР4 Проявлять готовность к самостоятельной информационно-познавательной деятельности</p> <p>МР7 Проявлять целеустремленность в поисках и принятии решений</p> <p>ПР 1 Сформировывать представления об основах черчения</p> <p>ПМ2 Владеть методами чтения машиностроительных чертежей, проектов и т.п.</p> <p>ПР 3 сформировывать представления о требования Единой системы конструкторской документации (ЕСКД)</p> <p>ПМ 4 Владеть основными правилами чтения технической и технологической документации</p> <p>ПМ 5 Владеть основными правилам построения чертежей и схем, видов нормативно-технической документации</p> <p>ОК 4. Осуществлять поиск информации, необходимой для эффективного выполнения профессиональных задач</p> <p>ОК 5. Использовать информационно-коммуникационные технологии в профессиональной деятельности</p> <p>ОК 6. Работать в команде, эффективно общаться с коллегами, руководством</p> <p>ПР 2 Пользоваться конструкторской документацией для выполнения трудовых функций</p> <p>ОК 6. Работать в команде, эффективно общаться с коллегами, руководством</p>	<p>- выполнение эскизов, рабочих чертежей несложных деталей</p> <p>- применение правил чтения технологической документации</p> <p>- применение правил пользования конструкторской документацией для выполнения трудовых функций</p>
<p>Знать:</p>	
<p>ПК 1 Сформированность представлений об основах черчения</p> <p>ПК 2 Методы чтения машиностроительных чертежей, проектов и т.п.</p> <p>ПК 3 Сформированность представлений о требования Единой системы конструкторской документации (ЕСКД);</p> <p>ПК 4 Основные правила чтения</p>	<p>- перечисление общих сведений о сборочных чертежах</p> <p>- перечисление основных правил чтения конструкторской документации</p> <p>Демонстрация знаний требований ЕСКД при выполнении практических заданий</p>

<p>технической и технологической документации</p> <p>ПМ 5 Основные правила построения чертежей и схем, видов нормативно-технической документации</p> <p>ОК 4. Осуществлять поиск информации, необходимой для эффективного выполнения профессиональных задач</p> <p>ОК 5. Использовать информационно-коммуникационные технологии в профессиональной деятельности</p>	
---	--

3. ОЦЕНКА ОСВОЕНИЯ УЧЕБНОЙ ДИСЦИПЛИНЫ (ПРЕДМЕТА)

3.1. Контроль и оценка освоения учебной дисциплины (предмета) по темам (разделам)

Элемент учебной дисциплины(предмет а)	Формы и методы контроля			
	Текущий контроль		Промежуточная аттестация	
	Осваиваемые результаты	Метод контроля	Проверяемые результаты	Форма контроля
Раздел 1. История развития чертежа. Оформление чертежей				
Тема 1.1 ГОСТ. ЕСКД. Инструменты, материалы, форматы, шрифты.	<i>Л6-7,Л17 МР1-МР7 ПР1- ПР2, ПР5</i>	Устный опрос Практическая работа Самостоятельная работа	МР1 –МР7 ПР1-5	1 семестр – контрольная работа
Тема 1.2 Нанесение размеров. Правила нанесения. Масштабы.	<i>Л6-7,Л17 МР1-МР7 ПР1- ПР2, ПР5</i>	Устный опрос Практическая работа Самостоятельная работа		
Раздел 2. Геометрическое черчение				
Тема 2.1 Геометрические построения	<i>Л6-7,Л17 МР1-МР7 ПР1- ПР2, ПР5</i>	Устный опрос Практическая работа Самостоятельная работа		
Тема 2.2 Правила	<i>Л6-7,Л17</i>	Устный		

вычерчивания контуров технических деталей	<i>MP1-MP7 PP1- PP2, PP5</i>	опрос Практическа я работа Самостоятел ь-ная работа	
Раздел3. Проекционное черчение (основы начертательной геометрии)			
Тема 3.1 Метод проекций. Эпюр Монжа	<i>Л6-7,Л17 MP1-MP7 PP1- PP2, PP5</i>	Устный опрос Практическа я работа Самостоятел ь-ная работа	
Тема 3.2 Способы преобразования проекций	<i>Л6-7,Л17 MP1-MP7 PP1- PP2, PP5</i>	Устный опрос Практическа я работа Самостоятел ь-ная работа	
Тема 3.3 Аксонометрические проекции	<i>Л6-7,Л17 MP1-MP7 PP1- PP2, PP5</i>	Устный опрос Практическа я работа Самостоятел ь-ная работа	
Тема 3.4 Взаимное пересечение поверхностей геометрических тел	<i>Л6-7,Л17 MP1-MP7 PP1- PP2, PP5</i>	Устный опрос Практическа я работа Самостоятел ь-ная работа	
Тема 3.5 Проекции моделей деталей	<i>Л6-7,Л17 MP1-MP7 PP1- PP2, PP5</i>	Устный опрос Практическа я работа Самостоятел ь-ная работа	
4. Машиностроительное черчение			
Тема 4.1 Правила разработки оформления конструкторской документации. Изображения: виды,	<i>Л6-7,Л17 MP1-MP7 PP1- PP2, PP5</i>	Устный опрос Практическа я работа Самостоятел ь-ная работа	

разрезы, сечения				2 семестр – дифференцированн ый зачет
Тема 4.2 Винтовые поверхности и изделия с резьбой	<i>Л6-7,Л17 МР1-МР7 ПР1 ПР2 Л6-7,Л17 МР1-МР7 ПР1- ПР2, ПР5</i>	Устный опрос Практическа я работа Самостоятел ь-ная работа		
Тема 4.3 Разъемные и неразъемные соединения деталей	<i>Л6-7,Л17 МР1-МР7 ПР1- ПР2, ПР5</i>	Устный опрос Практическа я работа Самостоятел ь-ная работа		
Тема 4.4 Чертеж общего вида и сборочные чертежи	<i>Л6-7,Л17 МР1-МР7 ПР1- ПР2, ПР5</i>	Устный опрос Практическа я работа Самостоятел ь-ная работа		
Раздел5. Чертежи и схемы по специальности				
Тема 5.1 Выполнение видов сварных соединений	<i>Л6-7,Л17 МР1-МР7 ПР1- ПР2, ПР5</i>	Устный опрос Практическа я работа Самостоятел ь-ная работа		
Тема 5.2 Элементы строительного черчения	<i>Л6-7,Л17 МР1-МР7 ПР1- ПР2, ПР5</i>	Устный опрос Практическа я работа Самостоятел ь-ная работа	МР1 –МР7 ПР1-5	

3.1.1.Методы и критерии оценивания

1.Устный опрос. Критерии оценивания.

Оценка 5 «отлично» - ответил на вопросы в объеме лекционного и дополнительного материала, дал полные грамотные ответы на все дополнительные вопросы.

Оценка 4 «хорошо» - грамотно изложил ответы на вопросы, но содержание и формулировки имеют отдельные неточности (допускается нечеткая формулировка определений), в полной мере ответил на заданные дополнительные вопросы.

Оценка 3 «удовлетворительно» - ответил на часть вопросов в объеме лекционного материала и ответил на часть дополнительных вопросов.

Оценка 2 «неудовлетворительно» - допустил ошибки в определении базовых понятий, исказил их смысл, не ответил на дополнительные вопросы.

2. Самостоятельная работа. Критерии оценивания.

Оценка 5 «отлично» - работа выполнена в полном объеме; учтены все требования к данной работе; самостоятельно поставлены цели и задачи работы, соответствующие заданной теме/проблеме; получены результаты в соответствии с поставленной целью; работа оформлена аккуратно и грамотно.

Оценка 4 «хорошо» - выполнены требования к отметке «5», но были допущены два-три недочета; не более одной негрубой ошибки и одного недочета.

Оценка 3 «удовлетворительно» - работа выполнена не в полном объеме, но объем выполненной части работы позволяет получить часть результатов в соответствии с поставленной целью.

Оценка 2 «неудовлетворительно» - работа выполнена не полностью и объем выполненной части работы позволяет получить недостаточно результатов в соответствии с поставленной целью.

3. Практическая работа. Критерии оценивания.

Оценка 5 «отлично» - работа выполнена в полном объеме, с соблюдением алгоритма выполнения: последовательности проведения измерений, заполнения таблиц, графиков и др.; правильно и аккуратно выполнены все записи, таблицы, рисунки, чертежи, графики, вычисления; получены результаты в соответствии с поставленной целью.

Оценка 4 «хорошо» - выполнены требования к отметке «5», но были допущены два-три недочета; не более одной негрубой ошибки и одного недочета.

Оценка 3 «удовлетворительно» - работа выполнена не в полном объеме, но объем выполненной части работы позволяет получить часть результатов в соответствии с поставленной целью.

Оценка 2 «неудовлетворительно» - работа выполнена не полностью и объем выполненной части работы не позволяет получить никаких результатов в соответствии с поставленной целью.

4. КОНТРОЛЬНО-ОЦЕНОЧНЫЕ СРЕДСТВА ДЛЯ ПРОВЕДЕНИЯ ПРОМЕЖУТОЧНОЙ АТТЕСТАЦИИ

3. Контрольная работа

1. Форма проведения: письменная.

2. Условия выполнения

1. Инструкция для обучающихся.

2. Время выполнения: 90 минут.

3. Оборудование учебного кабинета: посадочные места по количеству обучающихся, чертежные принадлежности.

4. Технические средства обучения: не используются.

5. Информационные источники: не используются.

6. Требования охраны труда: выполнение норм техники безопасности в кабинете.

3. Пакет материалов

1. Перечень тем, которые включает контрольная работа:

1. ГОСТ. ЕСКД. Инструменты, материалы, форматы, шрифты.

2. Нанесение размеров. Правила нанесения. Масштабы.

3. Геометрические построения
4. Метод проекций. Эпюр Монжа
5. Способы преобразования проекций
6. Аксонометрические проекции
7. Взаимное пересечение поверхностей

Оценка запланированных результатов по учебной дисциплине (предмету)

Результаты обучения: умения, знания и общие компетенции	Показатели оценки результата
Уметь:	
<p>МР 1 Самостоятельно определять цели деятельности и составлять планы деятельности</p> <p>МР4 Проявлять готовность к самостоятельной информационно-познавательной деятельности</p> <p>МР7 Проявлять целеустремленность в поисках и принятии решений</p> <p>ПР 1 Сформировывать представления об основах черчения</p> <p>ПМ2 Владеть методами чтения машиностроительных чертежей, проектов и т.п.</p> <p>ПР 3 сформировывать представления о требования Единой системы конструкторской документации (ЕСКД)</p> <p>ПМ 4 Владеть основными правилами чтения технической и технологической документации</p> <p>ПМ 5 Владеть основными правилам построения чертежей и схем, видов нормативно-технической документации</p> <p>ОК 4. Осуществлять поиск информации, необходимой для эффективного выполнения профессиональных задач</p> <p>ОК 5. Использовать информационно-коммуникационные технологии в профессиональной деятельности.</p> <p>ОК 6. Работать в команде, эффективно общаться с коллегами, руководством</p> <p>ПР 2 Пользоваться конструкторской документацией для выполнения трудовых функций</p> <p>ОК 6. Работать в команде, эффективно общаться с коллегами, руководством</p>	<p>- выполнение эскизов, рабочих чертежей несложных деталей</p> <p>- применение правил чтения технологической документации</p> <p>- применение правил пользования конструкторской документацией для выполнения трудовых функций</p>
Знать:	

ПК 1 Сформированность представлений об основах черчения	- перечисление общих сведений о сборочных чертежах
ПК 2 Методы чтения машиностроительных чертежей, проектов и т.п.	- перечисление основных правил чтения конструкторской документации
ПК 3 Сформированность представлений о требованиях Единой системы конструкторской документации (ЕСКД)	- демонстрация знаний требований ЕСКД при выполнении практических заданий
ПК 4 Основные правила чтения технической и технологической документации	
ПМ 5 Основные правила построения чертежей и схем, видов нормативно-технической документации	
ОК 4. Осуществлять поиск информации, необходимой для эффективного выполнения профессиональных задач	
ОК 5. Использовать информационно-коммуникационные технологии в профессиональной деятельности	

Образец контрольной работы

Тест

1. Формат с размерами 210 x 297 по ГОСТ 2. 301-68 обозначают...
а) А0 б) А4 в) А5
2. Поле чертежа ограничивают:
а) размерами формата б) размерами рамки
3. По ГОСТу на формате А3 основная надпись располагается вдоль:
а) короткой стороны б) длинной стороны
4. При выполнении построений на чертеже следует взять карандаш по твердости...
а) НВ (ТМ) б) Н (Т) в) 2В (2М)
5. Угол наклона шрифта:
а) 45° б) 75° в) 60°
6. Штриховой линией чертят:
а) видимый контур б) невидимый контур в) оси симметрии и центры окружностей
7. Сплошной толстой основной линией чертят
а) видимый контур б) невидимый контур в) наносят размеры
8. Видимый контур на чертеже обводят линией...
а) штрихпунктирной тонкой б) штриховой в) сплошной толстой основной
9. На чертеже единицы измерения размеров:
а) обозначают б) не обозначают
10. Проекция – это:
а) процесс получения изображения на чертеже б) изображение предмета
11. Проекция, полученная на плоскости W, называется:
а) горизонтальная б) фронтальная в) профильная
12. Проекция, полученная на плоскости Н, называется:

- а) профильная б) фронтальная в) горизонтальная
13. Вид, полученный на плоскости V, называется:
а) спереди б) сверху в) слева
14. Расположение точки в плоскости Н (Π_1) определяют координаты...
а) x;z б) x;y в) z;y
15. Основание пирамиды, расположенной в плоскости Н(Π_1), проецируется на плоскость проекций V(Π_2)...
а) в линию б) в натуральную величину
16. Если в аксонометрической проекции углы между осями X, Y, Z = 120°, то эта проекция называется:
а) косоугольной фронтальной диметрической проекцией
б) прямоугольной изометрической проекцией
17. Коэффициент искажения размеров по осям прямоугольной изометрии равен...
а) 1,5 б) 0,5 в) 1
18. Изображение окружности в изометрии представляет собой:
а) эллипс б) окружность
19. Количество изображений на чертеже должно быть:
а) максимальным
б) минимальным, но достаточным для выявления формы предмета
в) не имеет значения каким
20. Оси симметрии выходят за контур изображения на...
а) 2-5мм б) 1мм в) 10мм

Задание (графическая работа)

1. Выполнить сопряжение, деление окружности на равные части

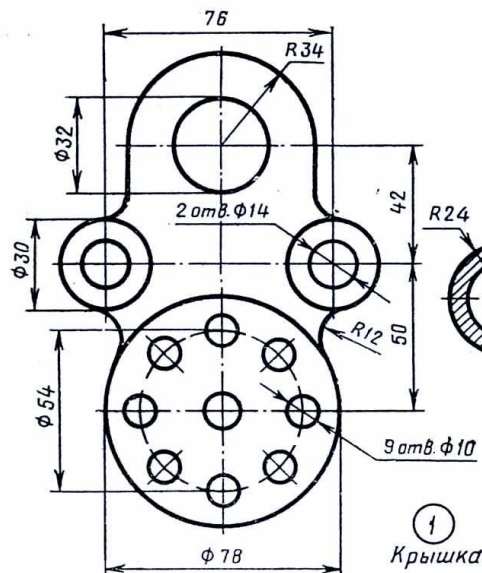

4.Эталоны ответов.

Тест

1	2	3	4	5	6	7	8	9	10
б	б	а	а	б	б	а	в	а	а
11	12	13	14	15	16	17	18	19	20

в	в	а	б	б	б	в	а	б	а
---	---	---	---	---	---	---	---	---	---

Ответ на задание

Задание: обучающийся должен правильно выполнить сопряжение и поделить окружность на равные части

5. Критерии оценки ответов обучающихся

Оценка 5 «отлично» - работа выполнена в полном объеме, с соблюдением правил выполнения: правильно и аккуратно выполнены все линии, нанесены все размеры, деление окружности на равные части произведено правильно; цель достигнута.

Оценка 4 «хорошо» - выполнены требования к отметке «5», но были допущены два-три недочета; не более одной негрубой ошибки и одного недочета.

Оценка 3 «удовлетворительно» - работа выполнена не в полном объеме, но объем выполненной части работы позволяет получить часть результатов в соответствии с поставленной целью.

Оценка 2 «неудовлетворительно» работа выполнена не полностью и объем выполненной части работы не позволяет получить никаких результатов в соответствии с поставленной целью.

6. Ведомость.

2. Дифференцированный зачёт

1. **Форма проведения:** письменная.

2. **Условия выполнения**

Время выполнения задания: 90 минут.

Оборудование учебного кабинета: посадочные места для обучающихся, чертежные принадлежности.

Технические средства обучения: отсутствуют.

Информационные источники: не используются.

Требования охраны труда: выполнение норм охраны труда в кабинете.

3. **Пакет материалов для проведения дифференцированного зачёта.**

3.1. Перечень тем (разделов), выносимых на дифференцированный зачёт:

1. ГОСТ. ЕСКД. Инструменты, материалы, форматы, шрифты.
 2. Нанесение размеров. Правила нанесения. Масштабы.
 3. Геометрические построения
 4. Метод проекций. Эпюр Монжа
 5. Способы преобразования проекций
 6. Аксонометрические проекции
 7. Взаимное пересечение поверхностей
 8. Правила разработки оформления конструкторской документации. Изображения: виды, разрезы, сечения
 9. Винтовые поверхности и изделия с резьбой
 10. Разъемные и неразъемные соединения
 11. Чертеж общего вида и сборочные чертежи
 12. Выполнение видов сварных соединений
- Условные графические изображения и обозначения

3.2. Практические задания к дифференцированному зачёту:

1. Чертеж – это...

а) документ, предназначенный для разового использования в производстве, содержащий изображение изделия и другие данные для его изготовления;

б) графический документ, содержащий изображения предмета и другие данные, необходимые для его изготовления и контроля;

в) наглядное изображение, выполненное по правилам аксонометрических проекций от руки, на глаз.

2. Основная надпись должна быть расположена

а) в левом верхнем углу формата;

б) в правом нижнем углу формата;

в) в зависимости от положения формата;

г) в левом нижнем углу формата.

3. Изображение предмета на чертеже, выполненного в масштабе 1:2 относительно самого предмета будет...

а) больше;

б) равно;

в) меньше;

г) больше или меньше в зависимости от формата.

4. Размеры на чертежах проставляют...

а) в см;

б) в дм;

в) в мм.

5. К прерывистым линиям относятся...

а) тонкая;

б) штриховая;

в) штрихпунктирная;

г) волнистая.

6. Какое обозначение твердости карандаша не встречается?

а) ТМ;

б) Т;

в) М;

г) МТ.

7. Угол наклонного шрифта к основанию строки составляет....

а) 70°

б) 45°

в) 75°

г) 95° .

8. Сопряжением называется:

а) переход одной кривой линии в другую;

б) переход одной линии в другую;

в) плавный переход одной линии в другую;

г) переход одной линии в окружность;

д) плавный переход окружности в линию.

9. При прямоугольном проецировании любой объект имеет:

- а) 1 вид;
- б) 2 вида;
- в) 3 вида;
- г) 6 видов;
- д) любое количество видов.

10. На профильной плоскости изображается:

- а) главный вид;
- б) вид сверху;
- в) вид справа;
- г) вид слева;
- д) вид с боку.

11. Главным видом принято считать:

- а) вид сбоку;
- б) вид спереди;
- в) вид сверху;
- г) вид снизу;
- д) вид слева.

12. Чем определяется размер шрифта?

- а) высотой буквы;
- б) номером шрифта;
- в) шириной буквы;
- г) номером буквы;
- д) длиной строки.

13. Какая плоскость проекций соответствует виду сверху:

- а) горизонтальная;
- б) фронтальная;
- в) профильная;
- г) секущая плоскость

14. На пересечении каких линий должен находиться центр окружности:

- а) штриховой;
- б) сплошной тонкой;
- в) волнистой;
- г) штрихпунктирной.

15. Какой из карандашей самый твердый:

- а) ТМ;
- б) 6В;
- в) Т;
- г) 2Н;
- д) 2М.

16. Деление окружности на 6 равных частей можно выполнить при помощи:

- а) угольника;
- б) транспортира;
- в) линейки;

- г) циркуля;
- д) лекала.

17. Изометрической проекцией окружности является:

- а) эллипс;
- б) овал;
- в) круг;
- г) кривая;
- д) дуга.

18. Определите, на каком чертеже правильно записаны размерные числа



Рис. С3-2.

- 1) Правильный вариант ответа №1;
- 2) Правильный вариант ответа №2;
- 3) Правильный вариант ответа №3;
- 4) Правильный вариант ответа №4;
- 5) Правильный вариант ответа №5;

19. На каком расстоянии друг от друга должны быть параллельные размерные линии?

- а) 5 мм
- б) 15 мм
- в) 10 мм.

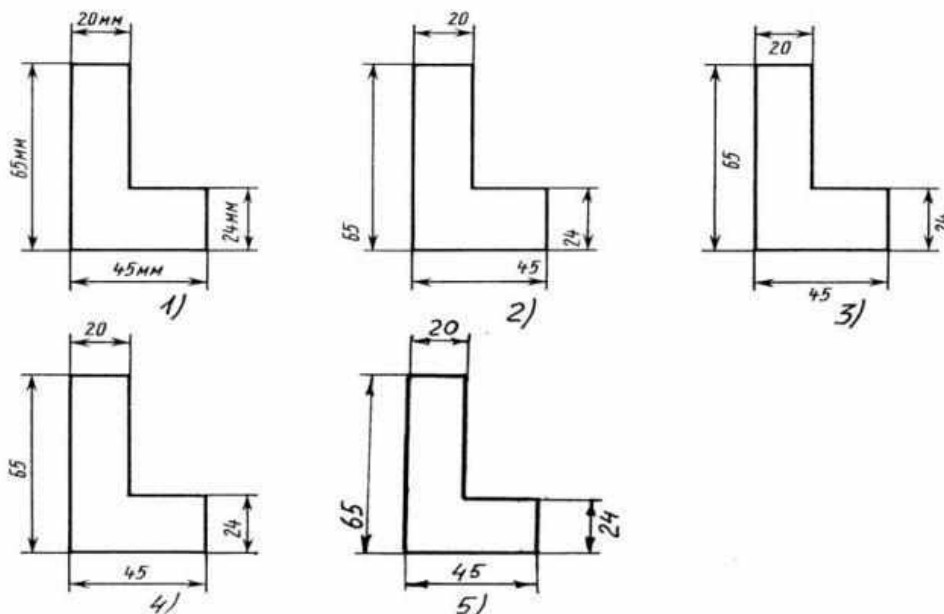
20. Даны два вида деталей: главный вид и вид слева. Определите вид сверху из предложенных вариантов.



Рис. С3-6

- 1) Правильный вариант ответа №1;
- 2) Правильный вариант ответа №2;
- 3) Правильный вариант ответа №3;
- 4) Правильный вариант ответа №4;
- 5) Правильный вариант ответа №5.

Задание (графическая работа)

1. Построить третью проекцию по двум заданным

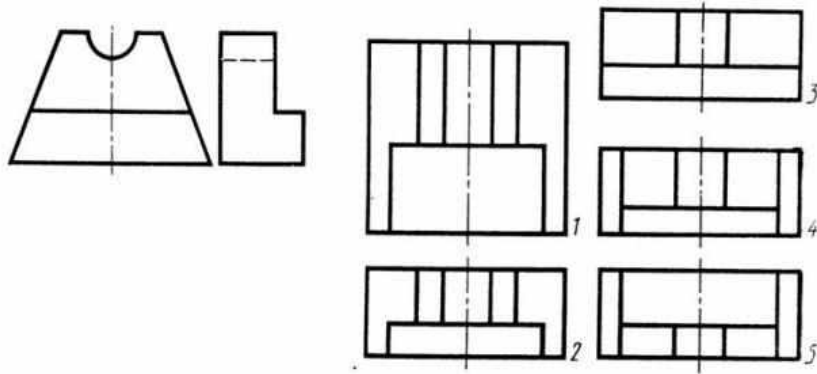
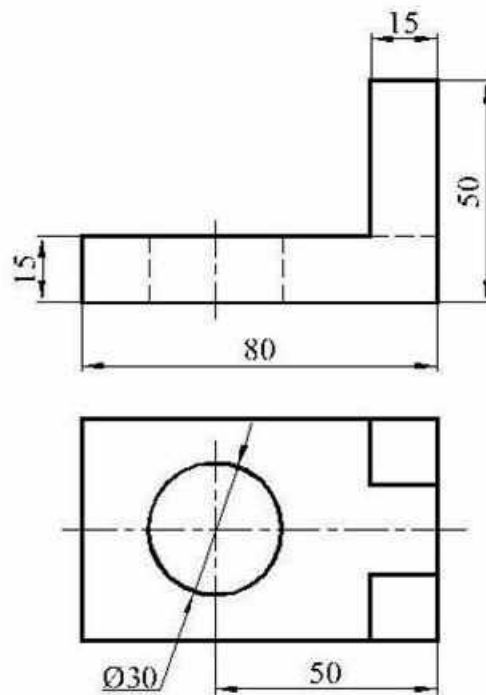

Эталоны ответов на практические задания (даны в п.3.2.)

Тест

1	2	3	4	5	6	7	8	9	10
б	б	в	в	б,в	г	в	в	в	г
11	12	13	14	15	16	17	18	19	20
б	а	а	г	г	г	а	4	в	2

Задание (графическая работа)

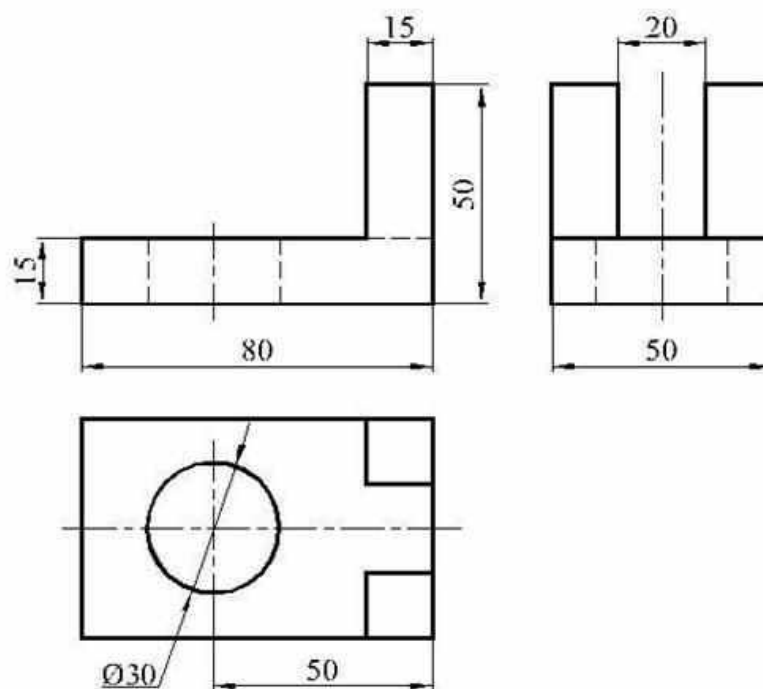

Оценка запланированных результатов по учебной дисциплине(предмету)

Результаты обучения: умения, знания и общие компетенции	Показатели оценки результата
Уметь:	
<p>МР 1 Самостоятельно определять цели деятельности и составлять планы деятельности</p> <p>МР4 Проявлять готовность к самостоятельной информационно-познавательной деятельности</p> <p>МР7 Проявлять целеустремленность в поисках и принятии решений</p> <p>ПР 1 Сформировывать представления об основах черчения</p> <p>ПР 2 Владеть методами чтения машиностроительных чертежей, проектов и т.п.</p> <p>ПР 3 сформировывать представления о требования Единой системы конструкторской документации (ЕСКД);</p> <p>ПР 4 Владеть основными правилами чтения технической и технологической документации</p> <p>ПР 5 Владеть основными правилам построения чертежей и схем, видов</p>	<p>- выполнение эскизов, рабочих чертежей несложных деталей</p> <p>- применение правил чтения технологической документации</p> <p>- применение правил пользования конструкторской документацией для выполнения трудовых функций</p>

<p>нормативно-технической документации. ОК 4. Осуществлять поиск информации, необходимой для эффективного выполнения профессиональных задач. ОК 5. Использовать информационно-коммуникационные технологии в профессиональной деятельности. ОК 6. Работать в команде, эффективно общаться с коллегами, руководством ПР 2 Пользоваться конструкторской документацией для выполнения трудовых функций ОК 6. Работать в команде, эффективно общаться с коллегами, руководством</p>	
Знать:	
<p>ПК 1 Сформированность представлений об основах черчения ПК 2 Методы чтения машиностроительных чертежей, проектов и т.п. ПК 3 Сформированность представлений о требования Единой системы конструкторской документации (ЕСКД); ПК 4 Основные правила чтения технической и технологической документации ПР 5 Основные правила построения чертежей и схем, видов нормативно-технической документации ОК 4-5</p>	<p>- перечисление общих сведений о сборочных чертежах - перечисление основных правил чтения конструкторской документации - демонстрация знаний требований ЕСКД при выполнении практических заданий</p>

4.Критерии оценки ответов обучающихся:

Оценка 5 «отлично» - работа выполнена в полном объеме, с соблюдением правил выполнения: правильно и аккуратно выполнены все линии, нанесены все размеры, правильна построена третья проекция цель достигнута.

Оценка 4 «хорошо» - выполнены требования к отметке «5», но были допущены два-три недочета; не более одной негрубой ошибки и одного недочета.

Оценка 3 «удовлетворительно» - работа выполнена не в полном объеме, но объем выполненной части работы позволяет получить часть результатов в соответствии с поставленной целью.

Оценка 2 «неудовлетворительно» работа выполнена не полностью и объем выполненной части работы не позволяет получить никаких результатов в соответствии с поставленной целью.

5. Зачетная ведомость.